

ZIEGEL WÄRMEBRÜCKENKATALOG 5.0

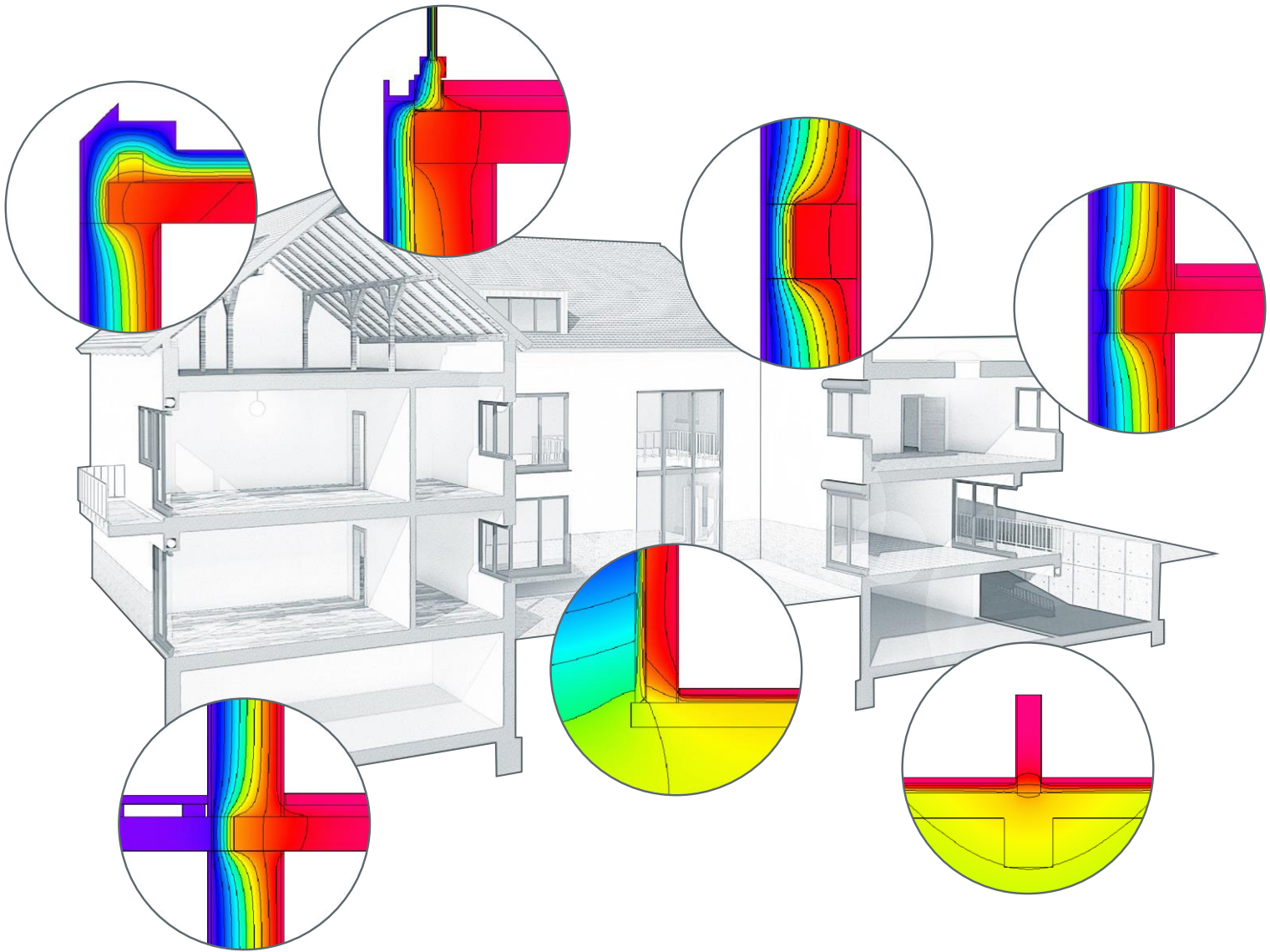

Diese Neuauflage des Ziegel Wärmebrückenkatalogs beinhaltet insgesamt 260 Ausführungsdetails für gängige Anschlusssituationen in Ziegelbauweise für unterschiedliche energetische Niveaus. Der neue Wärmebrückenkatalog steht Planern und Architekten als Planungshilfe kostenfrei zur Verfügung und ermöglicht die Bewertung von Wärmebrücken gemäß der umfassend überarbeiteten DIN 4108-Bbl.2:2019-06 (Nachweis der Gleichwertigkeit für die Kategorien A & B) sowie die projektbezogene Fachplanung von Bauteilanschlüssen in Gebäuden.

Ziegel Wärmebrückenkatalog 5.0

Angewandtes Berechnungsverfahren

Sämtliche Wärmebrücken wurden mit einem PC-Programm zur Analyse zweidimensionaler Wärmebrücken berechnet. Das Programm ist nach DIN EN ISO 10211 validiert. Wärmeströme und Temperaturen werden mit einem numerischen Verfahren der finiten Differenzen iterativ berechnet. Das Objekt wird dabei in viele Einzelteile diskretisiert (Knotennetz). Gemäß DIN EN ISO 10211 wird die Iteration abgebrochen, wenn die Summe aller positiven und negativen Wärmeströme, die in das Objekt eindringen, dividiert durch die halbe Summe der Absolutwerte aller dieser Wärmeströme, kleiner als 0,0001 ist. Als Ergebnis der Berechnungen wird der Psi-Wert mit Bezug auf die Außenmaße sowie die Außenlufttemperatur angegeben. Bei der Ermittlung zusätzlicher Transmissionswärmeverluste sind daher die in diesem Katalog aufgeführten Psi-Werte nicht mit einem weiteren Temperatur-Korrekturfaktor zu versehen!

Hinweis: Die Berechnungsergebnisse der Wärmeströme erfolgten unter der Annahme von 3 signifikanten Stellen. Da die Umrechnung auf Psi-Werte im Wärmebrückenkatalog in tabellarischer Form erfolgt und zur Interpolation angeboten wird, werden immer nur 2 Nachkommastellen angegeben. Diese Rundung berücksichtigt die bei geringfügigen Änderungen der Konstruktion bedingten Abweichungen der Rechenwerte und relativiert die bei mehreren Nachkommastellen vermutete Genauigkeit der Ergebnisse. Dieses Vorgehen ist analog der Festlegung der Referenzwerte gemäß DIN 4108 Beiblatt 2.

Weiterhin werden die Wärmeleitfähigkeiten sämtlicher Baustoffe isotrop angenommen, d.h. die Wärmeleitfähigkeit ist in allen Richtungen gleich. Diese vereinfachte Vorgehensweise ist insbesondere für Lochsteine mit vertikalen Lochungen üblich und in DIN EN ISO 6946 beschrieben. Für derartige quasi-homogene flankierende Baustoffe, d.h. quer zur Richtung des Hauptwärmestroms angeordnet, ergeben sich gemäß DIN EN ISO 10211 zu vernachlässigende laterale Wärmeströme gegenüber einer exakten dreidimensionalen Wärmestrombilanz mit anisotropen Wärmeleitfähigkeiten.

Hinweis: Für Hochlochziegel mit Wärmeleitfähigkeit $> 0,3 \text{ W/(mK)}$ können die vertikal auftretenden Wärmeströme bei Verwendung von sog. Kimmziegeln gesondert berücksichtigt und vermindert werden. Bei diesen Ziegeln werden die vertikalen Löcher mit Dämmstoff gefüllt. Daraus ergeben sich sowohl geringere Wärmeleitfähigkeiten in horizontaler als auch in vertikaler Richtung.

Erläuterungen der Details

Die Wärmebrücken werden im Regelfall für einschalige Außenwände mit den Wanddicken 300, 365, 425 und 490 mm und Mauerwerkwärmeleitfähigkeiten 0,07, 0,09, 0,11 und 0,14 W/(mK) berechnet. Als Außenputz wird eine maximale Dicke von 20 mm Leichtputz und als Innenputz ein 15 mm dicker

Gipsputz angesetzt. Bei zusatzgedämmten Außenwänden mit Wärmedämmverbundsystem der Dicken 100, 140 und 200 mm beträgt die Wärmeleitfähigkeit der Wärmedämmung 0,035 W/(mK). Die bei zweischaligen Außenwänden zugrunde gelegte Kerndämmung der Wärmeleitfähigkeit 0,035 W/(mK) wird mit den Dämmstärken 80, 140 und maximal 200 mm angesetzt. Die Vormauerziegel sind mit einer Wärmeleitfähigkeit von 0,81 W/(mK) berücksichtigt worden. Wärmebrückeneffekte aus Drahtankern bleiben unberücksichtigt.

Werden bei Innenwänden oder zusatzgedämmten Außenwänden mit Mauerwerkwärme-leitfähigkeiten $> 0,3$ W/(mK) Kimmziegel eingesetzt, gilt eine Mindeststeinhöhe von 113/122 mm. Größere Höhen z.B. zum Höhenausgleich sind darüber hinaus so gewählt worden, dass die Dicke der Estrich- und Trittschalldämmung stets übertroffen wird.

Die Geschossdecken werden aus 200 mm Stahlbeton zugrunde gelegt. Die Deckenauflage besteht aus einer 60 mm dicken, zementgebundenen Estrichplatte auf einer 30 mm dicken Trittschalldämmung der Wärmeleitfähigkeit 0,04 W/(mK). Zusätzliche Wärmedämmschichten unterhalb des Estrichs werden mit einer Wärmeleitfähigkeit von 0,035 W/(mK) angenommen.

Das Schrägdach wird aus 180 bis 300 mm hohen und 80 mm breiten Sparren bzw. Pfetten gebildet. Die Zwischensparrendämmung ist als Vollsparrendämmung in gleicher Höhe eingesetzt. Unterhalb der Sparren ist ein geschlossener, 40 mm hoher Luftraum, der raumseitig mit einer 12,5 mm dicken Gipsplatte abgeschlossen wird. Die Ψ -Werte werden bei Dächern gemäß DIN 4108 Beiblatt 2 Abs. 6.1 auf den U-Wert des Gefachs bezogen. Obwohl dieser Bezug im Hinblick auf die Ermittlung zusätzlicher Wärmebrückenverluste wenig sinnvoll ist, wird er wegen der besseren Vergleichbarkeit zum Gleichwertigkeitsnachweis mit den Referenz- Ψ -Werten des Beiblatts 2 ebenfalls angewandt.

Die modellierten Fenster- und Fenstertüren entsprechen einem U_w -Wert von etwa 1,1 W/(m² K), Dachflächenfenster werden mit $U_w = 1,4$ W/(m² K) angesetzt. Die Modellierung der Fenster erfolgt in Anlehnung an Beiblatt 2 DIN 4108 mit einem idealisierten Fensterprofil bestehend aus Blend- und Flügelrahmen. Die Verglasung wird über ein 36 mm Ersatzpaneel der Wärmeleitfähigkeit 0,035 W/(m·K) abgebildet. Die Fenster werden lediglich im Bereich der Brüstung oder Schwelle mit einer Rahmenverbreiterung modelliert. Diese Rahmenverbreiterung ist entgegen den Vorschlägen des Anhangs F aus DIN 4108 Beiblatt 2 als wärmedämmte Profil-Verbreiterung ausgeführt. Bei Holzfenstern wird ein Polyurethan-Werkstoff, bei Kunststofffenstern ein wärmedämmtes Sohlbankprofil zugrunde gelegt. Rahmenverbreiterungen in den Laibungen oder am oberen Blendrahmen werden nicht angenommen. Die berechneten Psi-Werte von Fensteranschlüssen aus Holzfenstern sowie Kunststofffenstern unterscheiden sich nur marginal. Die Übertragung der Ergebnisse auf Fenster mit davon abweichenden Wärmedurchgangskoeffizienten U_w zwischen 0,9 und 1,4 W/(m²K) sind ohne großen Genauigkeitsverlust möglich. Wenn unterschiedliche Rahmen-dicken rechnerisch untersucht wurden, erfolgt ein entsprechender Hinweis in der Beschreibung zum Anschlussdetail.

Kelleraußenwand monolithisch/Kellerboden innengedämmt, mit Fundament

Nr. 02101

Detail Nr. 1
Kategorie: B

$$\Psi_{\text{Ref.}} = \leq -0,03 \text{ [W/(m}\cdot\text{K)]}$$

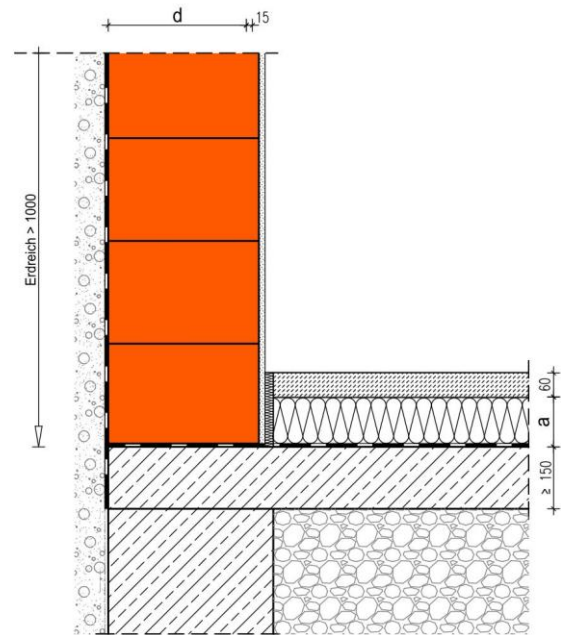
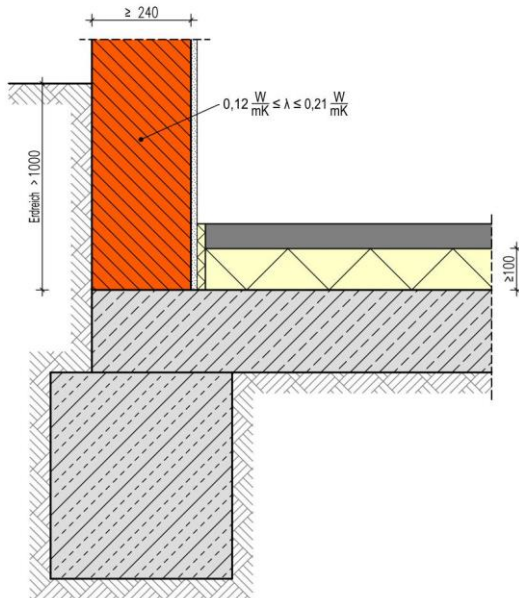

Die Berechnung des längenbezogenen Wärmedurchgangskoeffizienten erfolgt in Abhängigkeit unterschiedlicher Wanddicken d und Dicken a der Estrichdämmung. Die Ψ -Werte gelten für Wärmeleitfähigkeiten des Kellermauerwerks $\leq 0,14 \text{ W/(m}\cdot\text{K)}$. Der Temperatur-Korrekturfaktor F_{bw} und F_{bf} beträgt 0,6.

Die OK Bodenplatte liegt ca. 2 m unter der Erdoberfläche. Die Wärmeleitfähigkeit der Estrichdämmung beträgt $0,035 \text{ W/(m}\cdot\text{K)}$. Die Systemgrenze der Bodenplatte liegt unterhalb der Estrichdämmung auf der Rohdecke.

Der Temperaturfaktor f_{rsi} an der Stelle mit der niedrigsten Oberflächentemperatur beträgt $\geq 0,7$. Von diesen Annahmen geringfügig abweichende Randbedingungen können bei der Festlegung der Ψ -Werte vernachlässigt werden. Die Tabellenwerte dürfen linear interpoliert werden. Die grafische Darstellung des Details ist als Prinzipskizze zu verstehen. Die Gleichwertigkeit gemäß DIN 4108 Beiblatt 2:2019 Bild 1 ist gegeben.

Längenbezogener Wärmedurchgangskoeffizient Ψ [W/(m·K)]

		Dicke a der Estrichdämmung [mm]			
		80	120	160	
Dicke d der Außenwand [mm]	300	-0,04	-0,03	-0,03	
	365	-0,05	-0,04	-0,03	
	425	-0,06	-0,04	-0,03	
	490	-0,07	-0,04	-0,03	

$$\Psi_{\text{Ref.}} = \leq -0,03 \text{ W/(m}\cdot\text{K)}$$

$$\Psi_{\text{Det.}} = \text{W/(m}\cdot\text{K)}$$

$$\Psi_{\text{Ers.}} = \text{W/(m}\cdot\text{K)}$$

$$\Psi_{\text{KG}} = \text{W/(m}\cdot\text{K)}$$

$$\Psi_{\text{TG}} = \text{W/(m}\cdot\text{K)}$$

Kelleraußenwand monolithisch/Kellerboden innen- und außengedämmt, mit Fundament

Nr. 02102

Detail Nr. 4
Kategorie: B

$$\Psi_{\text{Ref.}} = \leq 0,02 \text{ [W/(m}\cdot\text{K)]}$$

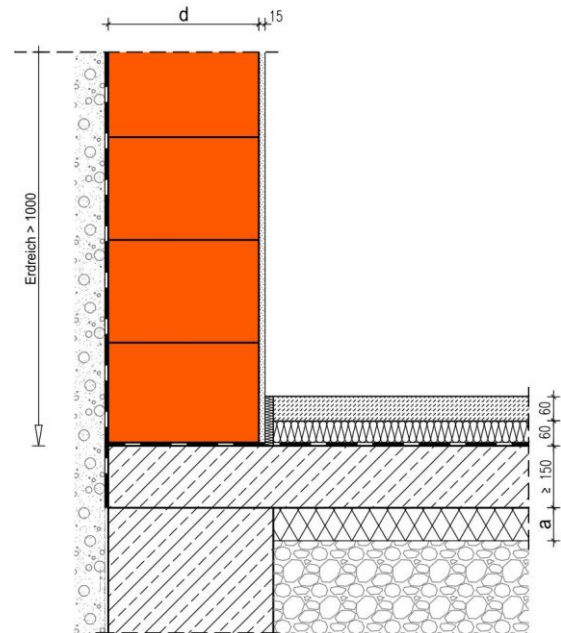
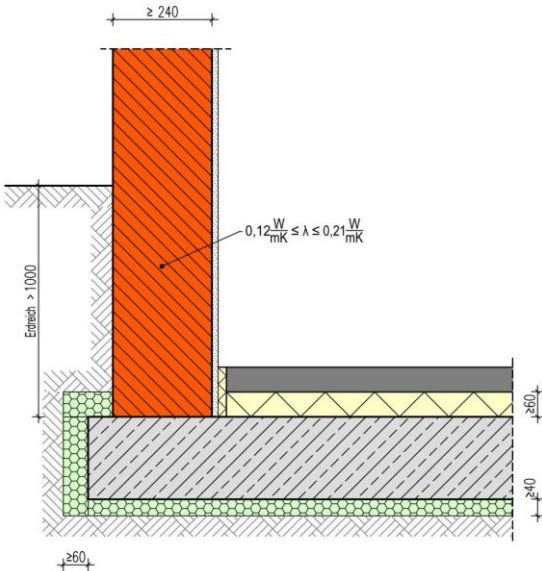

Die Berechnung des längenbezogenen Wärmedurchgangskoeffizienten erfolgt in Abhängigkeit unterschiedlicher Wanddicken d und Dicken a der Perimeterdämmung unterhalb der Bodenplatte. Die Ψ -Werte gelten für Wärmeleitfähigkeiten des Kellermauerwerks $\leq 0,14 \text{ W/(m}\cdot\text{K)}$. Der Temperaturkorrekturfaktor F_{bw} und F_{bf} beträgt 0,6.

Die OK Bodenplatte liegt ca. 2 m unter der Erdoberfläche. Die Wärmeleitfähigkeit der Estrichdämmung beträgt $0,035 \text{ W/(m}\cdot\text{K)}$. Die Systemgrenze der Bodenplatte liegt unterhalb der Estrichdämmung auf der Rohdecke.

Der Temperaturfaktor f_{rsi} an der Stelle mit der niedrigsten Oberflächentemperatur beträgt $\geq 0,7$. Von diesen Annahmen geringfügig abweichende Randbedingungen können bei der Festlegung der Ψ -Werte vernachlässigt werden. Die Tabellenwerte dürfen linear interpoliert werden. Die grafische Darstellung des Details ist als Prinzipskizze zu verstehen. Die Gleichwertigkeit gemäß DIN 4108 Beiblatt 2:2019 Bild 2 ist gegeben.

Längenbezogener Wärmedurchgangskoeffizient Ψ [W/(m·K)]

		Dicke a der Bodendämmung [mm]		
		60	80	120
Dicke d der Außenwand [mm]	300	0,07	0,09	0,13
	365	0,06	0,08	0,12
	425	0,06	0,08	0,12
	490	0,04	0,06	0,10

$$\Psi_{\text{Ref.}} = \leq 0,02 \text{ W/(m}\cdot\text{K)}$$

$$\Psi_{\text{Det.}} = \text{W/(m}\cdot\text{K)}$$

$$\Psi_{\text{Ers.}} = \text{W/(m}\cdot\text{K)}$$

$$\Psi_{\text{KG}} = \text{W/(m}\cdot\text{K)}$$

$$\Psi_{\text{TG}} = \text{W/(m}\cdot\text{K)}$$

Kelleraußenwand monolithisch/Kellerboden innengedämmt, Flachgründung

Nr. 02103

Detail Nr. 3
Kategorie: B

$$\Psi_{\text{Ref.}} = \leq -0,03 \text{ [W/(m}\cdot\text{K)]}$$

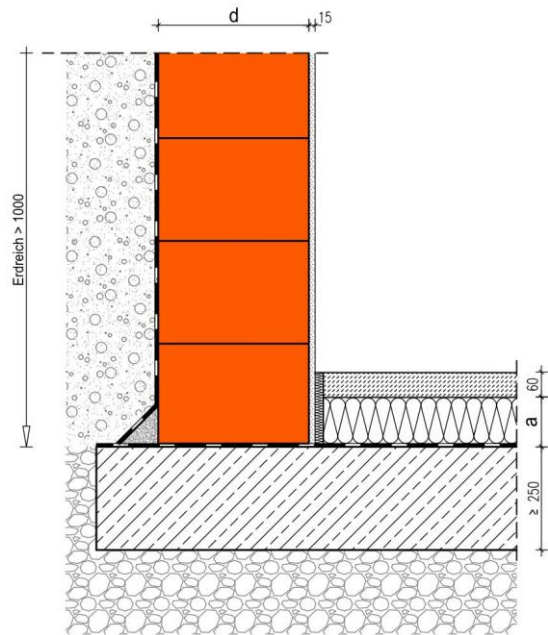
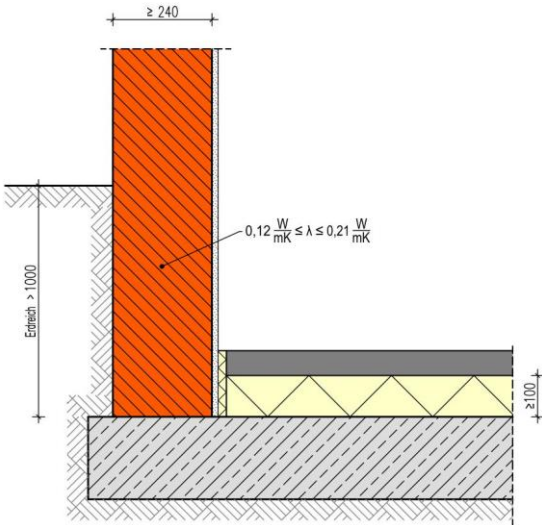

Die Berechnung des längenbezogenen Wärmedurchgangskoeffizienten erfolgt in Abhängigkeit unterschiedlicher Wanddicken d und Dicken a der Estrichdämmung. Die Ψ -Werte gelten für Wärmeleitfähigkeiten des Kellermauerwerks $\leq 0,14 \text{ W/(m}\cdot\text{K)}$. Der Temperatur-Korrekturfaktor F_{bw} und F_{bf} beträgt 0,6.

Die OK Bodenplatte liegt ca. 2 m unter der Erdoberfläche. Die Wärmeleitfähigkeit der Estrichdämmung beträgt $0,035 \text{ W/(m}\cdot\text{K)}$. Die Systemgrenze der Bodenplatte liegt unterhalb der Estrichdämmung auf der Rohdecke.

Der Temperaturfaktor f_{rsi} an der Stelle mit der niedrigsten Oberflächentemperatur beträgt $\geq 0,7$. Von diesen Annahmen geringfügig abweichende Randbedingungen können bei der Festlegung der Ψ -Werte vernachlässigt werden. Die Tabellenwerte dürfen linear interpoliert werden. Die grafische Darstellung des Details ist als Prinzipskizze zu verstehen. Die Gleichwertigkeit gemäß DIN 4108 Beiblatt 2:2019 Bild 3 ist gegeben.

Längenbezogener Wärmedurchgangskoeffizient Ψ [W/(m·K)]

		Dicke a der Estrichdämmung [mm]			
		80	120	160	
Dicke d der Außenwand [mm]	300	-0,04	-0,03	-0,03	
	365	-0,05	-0,04	-0,03	
	425	-0,06	-0,04	-0,03	
	490	-0,07	-0,04	-0,03	

$$\Psi_{\text{Ref.}} = \leq -0,03 \text{ W/(m}\cdot\text{K)}$$

$$\Psi_{\text{Det.}} = \text{W/(m}\cdot\text{K)}$$

$$\Psi_{\text{Ers.}} = \text{W/(m}\cdot\text{K)}$$

$$\Psi_{\text{KG}} = \text{W/(m}\cdot\text{K)}$$

$$\Psi_{\text{TG}} = \text{W/(m}\cdot\text{K)}$$

**Kelleraußenwand monolithisch/Kellerboden innen- und außengedämmt,
Flachgründung**

Nr. 02104

Detail Nr. 4
Kategorie: B

$$\Psi_{\text{Ref.}} = \leq 0,02 \text{ [W/(m}\cdot\text{K)]}$$

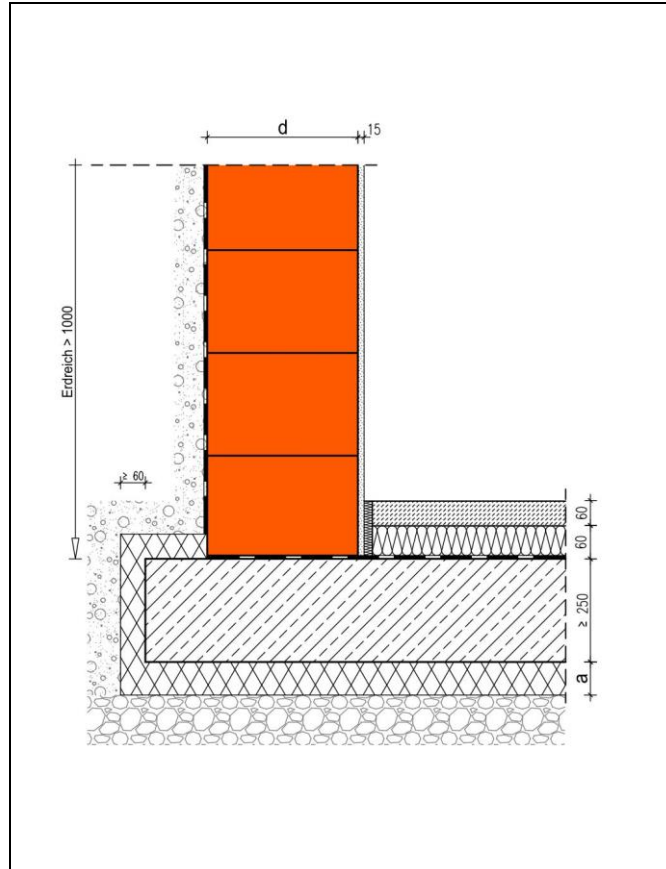
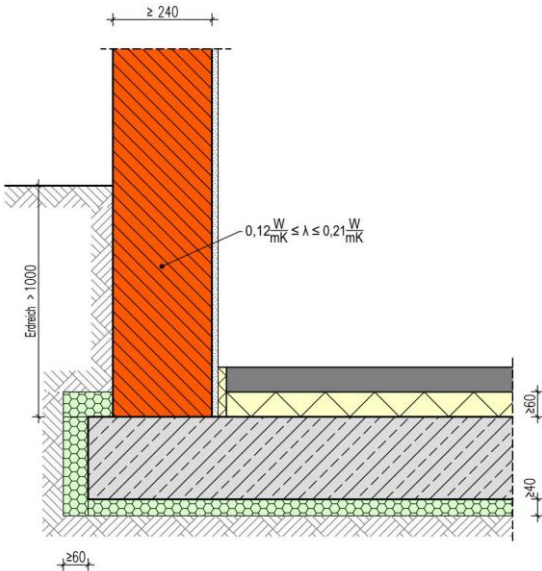

Die Berechnung des längenbezogenen Wärmedurchgangskoeffizienten erfolgt in Abhängigkeit unterschiedlicher Wanddicken d und Dicken a der Perimeterdämmung unterhalb der Bodenplatte. Die Dicke der vertikale Perimeterdämmung beträgt mindestens 60 mm. Die Ψ -Werte gelten für Wärmeleitfähigkeiten des Kellermauerwerks $\leq 0,14 \text{ W/(m}\cdot\text{K)}$. Der Temperatur-Korrekturfaktor F_{bw} und F_{bf} beträgt 0,6. Die OK Bodenplatte liegt ca. 2 m unter der Erdoberfläche. Die Wärmeleitfähigkeit der Estrichdämmung beträgt $0,035 \text{ W/(m}\cdot\text{K)}$. Die Systemgrenze der Bodenplatte liegt unterhalb der Estrichdämmung auf der Rohdecke.

Der Temperaturfaktor f_{rsi} an der Stelle mit der niedrigsten Oberflächentemperatur beträgt $\geq 0,7$. Von diesen Annahmen geringfügig abweichende Randbedingungen können bei der Festlegung der Ψ -Werte vernachlässigt werden. Die Tabellenwerte dürfen linear interpoliert werden. Die grafische Darstellung des Details ist als Prinzipskizze zu verstehen. Die Gleichwertigkeit gemäß DIN 4108 Beiblatt 2:2019 Bild 4 ist gegeben.

Längenbezogener Wärmedurchgangskoeffizient Ψ [W/(m·K)]

		Dicke a der Bodendämmung [mm]		
		60	80	120
Dicke d der Außenwand [mm]	300	-0,01	0,00	0,01
	365	-0,02	-0,01	0,01
	425	-0,03	-0,01	0,01
	490	-0,03	-0,02	0,01

$$\begin{aligned} \Psi_{\text{Ref.}} &= \leq 0,02 \text{ W/(m}\cdot\text{K)} \\ \Psi_{\text{Det.}} &= \text{W/(m}\cdot\text{K)} \\ \Psi_{\text{Ers.}} &= \text{W/(m}\cdot\text{K)} \\ \Psi_{\text{KG}} &= \text{W/(m}\cdot\text{K)} \\ \Psi_{\text{TG}} &= \text{W/(m}\cdot\text{K)} \end{aligned}$$

Kellerwand mit Perimeterdämmung/Kellerboden innen- und außengedämmt, mit Fundament

Nr. 02201

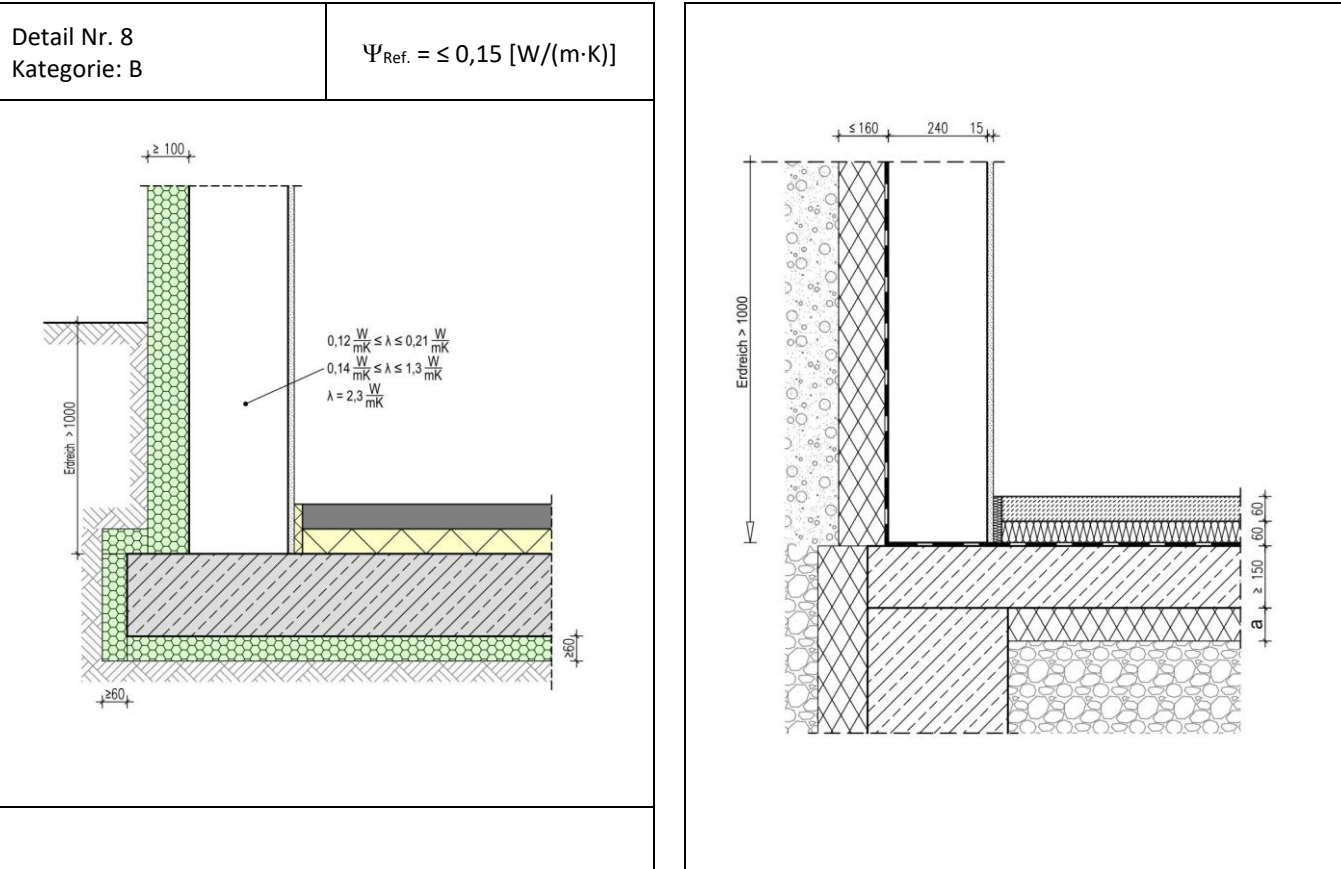

Die Berechnung des längenbezogenen Wärmedurchgangskoeffizienten erfolgt in Abhängigkeit unterschiedlicher Dicken a der Estrichdämmung. Die Dicke der Kellerwand beträgt 240 mm und ist als schweres Mauerwerk oder aus Stahlbeton ausführbar. Der Temperatur-Korrekturfaktor F_{bw} und F_{bf} beträgt 0,6. Die OK Bodenplatte liegt ca. 2 m unter der Erdoberfläche. Die Wärmeleitfähigkeit der Estrichdämmung beträgt 0,035 W/(m·K). Die Systemgrenze der Bodenplatte liegt unterhalb der Estrichdämmung auf der Rohdecke. Die Rechenergebnisse gelten für Dicken der Perimeterdämmung bis 160 mm.

Der Temperaturfaktor f_{Rsi} an der Stelle mit der niedrigsten Oberflächentemperatur beträgt $\geq 0,7$. Von diesen Annahmen geringfügig abweichende Randbedingungen können bei der Festlegung der Ψ -Werte vernachlässigt werden. Die Tabellenwerte dürfen linear interpoliert werden. Die grafische Darstellung des Details ist als Prinzipskizze zu verstehen. Die Gleichwertigkeit gemäß DIN 4108 Beiblatt 2:2019 Bild 5 ist gegeben.

Längenbezogener Wärmedurchgangskoeffizient Ψ [W/(m·K)]

		Dicke a der Bodendämmung [mm]			
		60	80	120	
Wärmeleitfähigkeit Kellermauerwerk [W/(m·K)]	0,96	0,24	0,27	0,30	
	2,3	0,40	0,41	0,43	

$\Psi_{Ref.} = \leq 0,15 \text{ W}/(\text{m}\cdot\text{K})$
 $\Psi_{Det.} = \text{W}/(\text{m}\cdot\text{K})$
 $\Psi_{Ers.} = \text{W}/(\text{m}\cdot\text{K})$
 $\Psi_{KG} = \text{W}/(\text{m}\cdot\text{K})$
 $\Psi_{TG} = \text{W}/(\text{m}\cdot\text{K})$

Kellerwand mit Perimeterdämmung/Kellerboden innengedämmt, mit Fundament

Nr. 02202

Detail Nr. 7
Kategorie: B

$$\Psi_{\text{Ref.}} = \leq 0,19 \text{ [W/(m}\cdot\text{K)]}$$

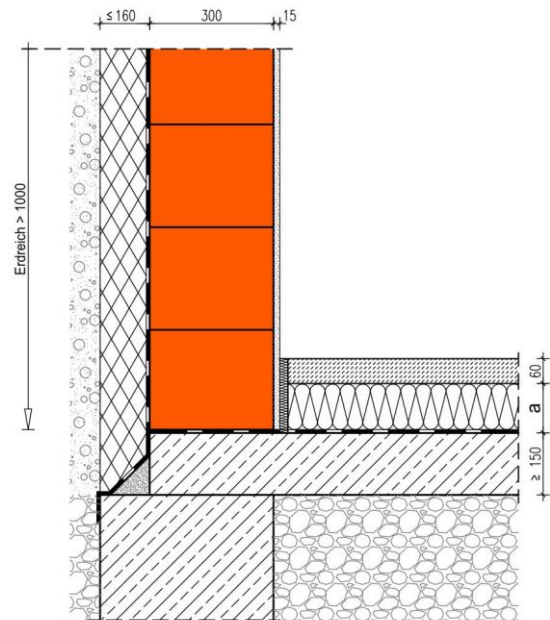
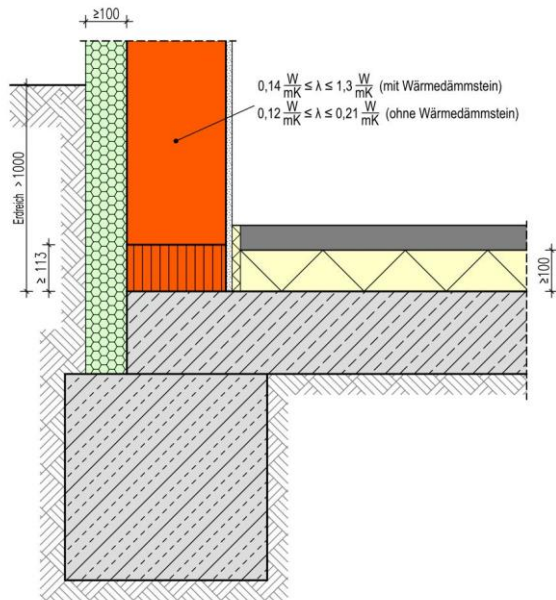

Die Berechnung des längenbezogenen Wärmedurchgangskoeffizienten erfolgt in Abhängigkeit unterschiedlicher Dicken a der Estrichdämmung und unterschiedlicher Wärmeleitfähigkeiten des Kellermauerwerks mit der Wanddicke 300 mm. Der Temperatur-Korrekturfaktor F_{bw} und F_{bf} beträgt 0,6. Die OK Bodenplatte liegt ca. 2 m unter der Erdoberfläche. Die Wärmeleitfähigkeit der Estrichdämmung beträgt 0,035 W/(m·K). Die Systemgrenze der Bodenplatte liegt unterhalb der Estrichdämmung auf der Rohdecke. Die Rechenergebnisse gelten für Dicken der Perimeterdämmung bis 160 mm.

Der Temperaturfaktor f_{rsi} an der Stelle mit der niedrigsten Oberflächentemperatur beträgt $\geq 0,7$. Von diesen Annahmen geringfügig abweichende Randbedingungen können bei der Festlegung der Ψ -Werte vernachlässigt werden. Die Tabellenwerte dürfen linear interpoliert werden. Die grafische Darstellung des Details ist als Prinzipskizze zu verstehen. Die Gleichwertigkeit gemäß DIN 4108 Beiblatt 2:2019 Bilder 5 und 7 ist gegeben.

Längenbezogener Wärmedurchgangskoeffizient Ψ [W/(m·K)]

		Dicke a der Estrichdämmung [mm]			
		80	120	160	
Wärmeleitfähigkeit Kellermauerwerk [W/(m·K)]	0,24	0,01	0,03	0,03	
	0,33	0,04	0,06	0,07	
	0,5	0,05	0,07	0,07	

$$\Psi_{\text{Ref.}} = \leq 0,19 \text{ W/(m}\cdot\text{K)}$$

$$\Psi_{\text{Det.}} = \text{W/(m}\cdot\text{K)}$$

$$\Psi_{\text{Ers.}} = \text{W/(m}\cdot\text{K)}$$

$$\Psi_{\text{KG}} = \text{W/(m}\cdot\text{K)}$$

$$\Psi_{\text{TG}} = \text{W/(m}\cdot\text{K)}$$

Kellerwand mit Perimeterdämmung/Kellerboden innengedämmt, mit Fundament

Nr. 02203

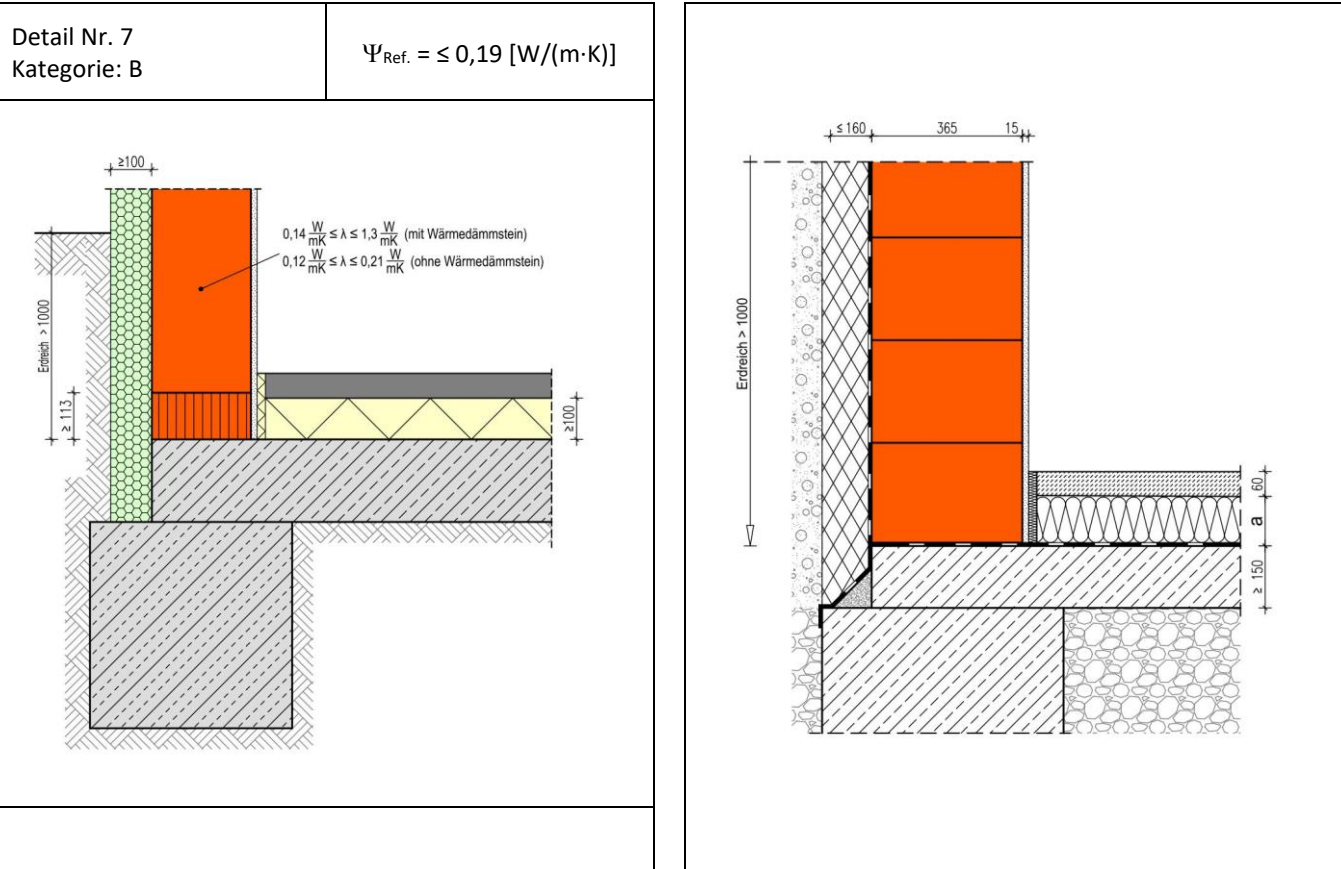

Die Berechnung des längenbezogenen Wärmedurchgangskoeffizienten erfolgt in Abhängigkeit unterschiedlicher Dicken a der Estrichdämmung und unterschiedlicher Wärmeleitfähigkeiten des Kellermauerwerks mit der Wanddicke 365 mm. Der Temperatur-Korrekturfaktor F_{bw} und F_{bf} beträgt 0,6. Die OK Bodenplatte liegt ca. 2 m unter der Erdoberfläche. Die Wärmeleitfähigkeit der Estrichdämmung beträgt 0,035 W/(m·K). Die Systemgrenze der Bodenplatte liegt unterhalb der Estrichdämmung auf der Rohdecke. Die Rechenergebnisse gelten für Dicken der Perimeterdämmung bis 160 mm.

Der Temperaturfaktor f_{rsi} an der Stelle mit der niedrigsten Oberflächentemperatur beträgt $\geq 0,7$. Von diesen Annahmen geringfügig abweichende Randbedingungen können bei der Festlegung der Ψ -Werte vernachlässigt werden. Die Tabellenwerte dürfen linear interpoliert werden. Die grafische Darstellung des Details ist als Prinzipskizze zu verstehen. Die Gleichwertigkeit gemäß DIN 4108 Beiblatt 2:2019 Bilder 6 und 7 ist gegeben.

Längenbezogener Wärmedurchgangskoeffizient Ψ [W/(m·K)]

		Dicke a der Estrichdämmung [mm]		
		80	120	160
Wärmeleitfähigkeit Kellermauerwerk	0,24	-0,01	0,02	0,03
	0,33	0,03	0,06	0,06
λ [W/m·K]				

- $\Psi_{Ref.} = \leq 0,19 \text{ W/(m}\cdot\text{K)}$
- $\Psi_{Det.} = \text{W/(m}\cdot\text{K)}$
- $\Psi_{Ers.} = \text{W/(m}\cdot\text{K)}$
- $\Psi_{KG} = \text{W/(m}\cdot\text{K)}$
- $\Psi_{TG} = \text{W/(m}\cdot\text{K)}$

Kellerwand mit Perimeterdämmung/Kellerboden innengedämmt, mit Fundament

Nr. 02204

Detail Nr. 7
Kategorie: B

$$\Psi_{\text{Ref.}} = \leq 0,19 \text{ [W/(m}\cdot\text{K)]}$$

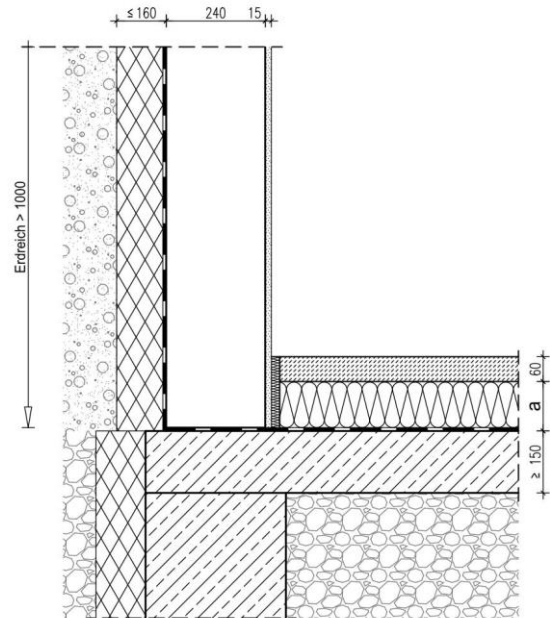
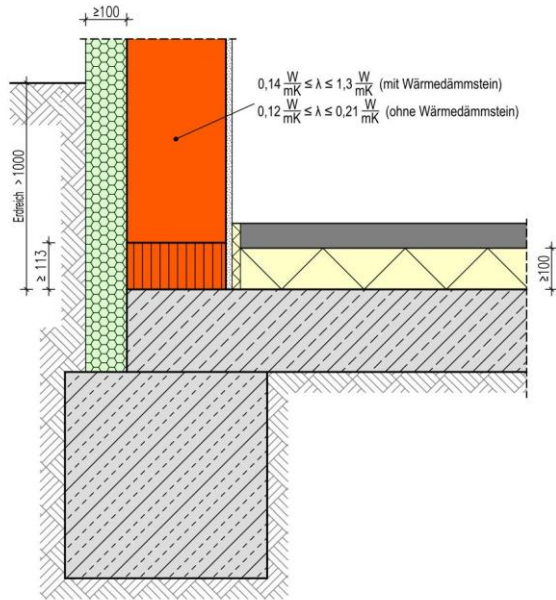

Die Berechnung des längenbezogenen Wärmedurchgangskoeffizienten erfolgt in Abhängigkeit unterschiedlicher Dicken a der Estrichdämmung. Die Dicke der Kellerwand beträgt 240 mm und ist als schweres Mauerwerk oder aus Stahlbeton ausführbar. Der Temperatur-Korrekturfaktor F_{bw} und F_{bf} beträgt 0,6. Die OK Bodenplatte liegt ca. 2 m unter der Erdoberfläche. Die Wärmeleitfähigkeit der Estrichdämmung beträgt 0,035 W/(m·K). Die Systemgrenze der Bodenplatte liegt unterhalb der Estrichdämmung auf der Rohdecke. Die Rechenergebnisse gelten für Dicken der Perimeterdämmung bis 160 mm.

Der Temperaturfaktor f_{rsi} an der Stelle mit der niedrigsten Oberflächentemperatur beträgt $\geq 0,7$. Von diesen Annahmen geringfügig abweichende Randbedingungen können bei der Festlegung der Ψ -Werte vernachlässigt werden. Die Tabellenwerte dürfen linear interpoliert werden. Die grafische Darstellung des Details ist als Prinzipskizze zu verstehen. Die Gleichwertigkeit gemäß DIN 4108 Beiblatt 2:2019 Bild 6 ist für Ψ -Werte $\leq 0,37$ W/(m·K) gegeben.

Längenbezogener Wärmedurchgangskoeffizient Ψ [W/(m·K)]

		Dicke a der Estrichdämmung [mm]			
		80	120	160	
Wärmeleitfähigkeit Kellermauerwerk [W/(m·K)]	0,96	0,18	0,19	0,18	
	2,3	0,41	0,41	0,39	

$$\begin{aligned} \Psi_{\text{Ref.}} &= \leq 0,19 \text{ W/(m}\cdot\text{K)} \\ \Psi_{\text{Det.}} &= \text{W/(m}\cdot\text{K)} \\ \Psi_{\text{Ers.}} &= \text{W/(m}\cdot\text{K)} \\ \Psi_{\text{KG}} &= \text{W/(m}\cdot\text{K)} \\ \Psi_{\text{TG}} &= \text{W/(m}\cdot\text{K)} \end{aligned}$$

Kellerwand mit Perimeterdämmung/Kellerboden innengedämmt, mit Fundament

Nr. 02205

Detail Nr. 7
Kategorie: B

$$\Psi_{\text{Ref.}} = \leq 0,19 \text{ [W/(m}\cdot\text{K)]}$$

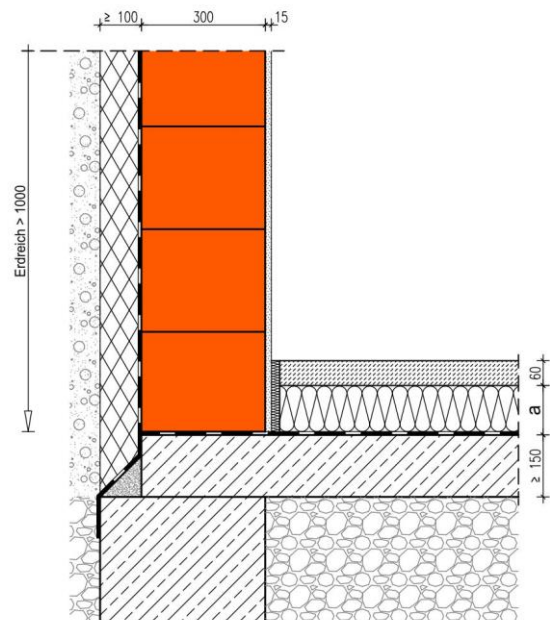
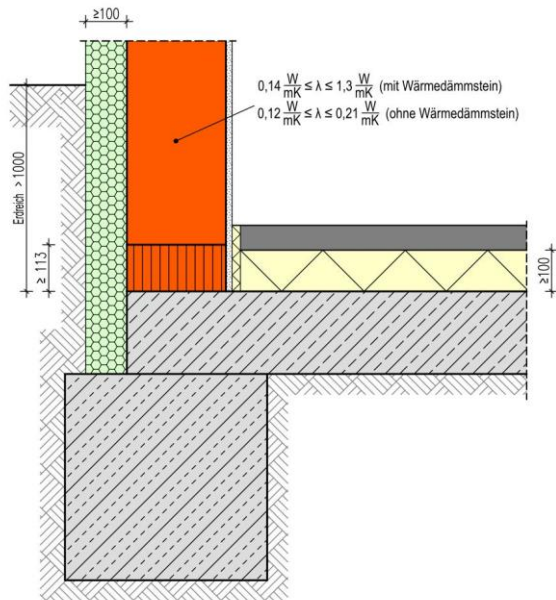

Die Berechnung des längenbezogenen Wärmedurchgangskoeffizienten erfolgt in Abhängigkeit unterschiedlicher Dicken a der Estrichdämmung und unterschiedlicher Wärmeleitfähigkeiten des Kellermauerwerks mit der Wanddicke 300 und einer Perimeterdämmung mit einer Dicke von mindestens 100 mm. Der Temperatur-Korrekturfaktor F_{bw} und F_{bf} beträgt 0,6.

Die OK Bodenplatte liegt ca. 2 m unter der Erdoberfläche. Die Wärmeleitfähigkeit der Estrichdämmung beträgt 0,035 W/(m·K), die der senkrechten Perimeterdämmung 0,04 W/(m·K). Die Systemgrenze der Bodenplatte liegt unterhalb der Estrichdämmung auf der Rohdecke.

Der Temperaturfaktor f_{Rsi} an der Stelle mit der niedrigsten Oberflächentemperatur beträgt $\geq 0,7$. Von diesen Annahmen geringfügig abweichende Randbedingungen können bei der Festlegung der Ψ -Werte vernachlässigt werden. Die Tabellenwerte dürfen linear interpoliert werden. Die grafische Darstellung des Details ist als Prinzipskizze zu verstehen. Die Gleichwertigkeit gemäß DIN 4108 Beiblatt 2:2019 Bild 7 ist gegeben.

Längenbezogener Wärmedurchgangskoeffizient Ψ [W/(m·K)]

		Dicke a der Estrichdämmung [mm]			
		80	120	160	
Wärmeleitfähigkeit Kellermauerwerk [W/(m·K)]	0,16	-0,03	0,00	0,01	
	0,24	0,01	0,03	0,03	
	0,33	0,04	0,06	0,07	
	0,5	0,05	0,07	0,07	

$$\Psi_{\text{Ref.}} = \leq 0,19 \text{ W/(m}\cdot\text{K)}$$

$$\Psi_{\text{Det.}} = \text{W/(m}\cdot\text{K)}$$

$$\Psi_{\text{Ers.}} = \text{W/(m}\cdot\text{K)}$$

$$\Psi_{\text{KG}} = \text{W/(m}\cdot\text{K)}$$

$$\Psi_{\text{TG}} = \text{W/(m}\cdot\text{K)}$$

Kellerwand mit Perimeterdämmung/Kellerboden innengedämmt, mit Fundament

Nr. 02206

Detail Nr. 7
Kategorie: B

$$\Psi_{\text{Ref.}} = \leq 0,19 \text{ [W/(m}\cdot\text{K)]}$$

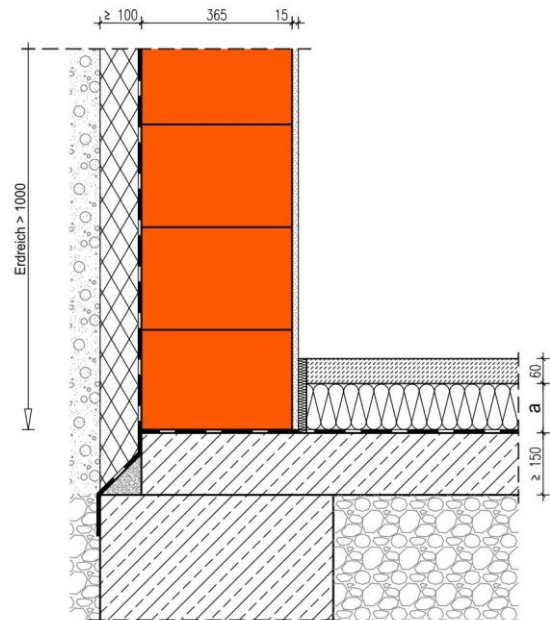
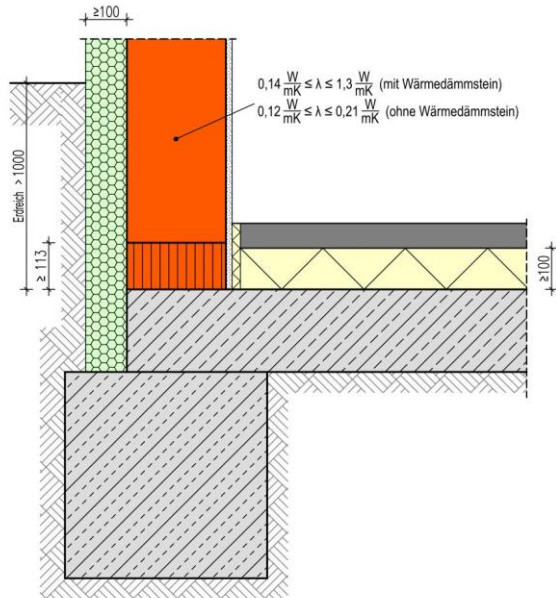

Die Berechnung des längenbezogenen Wärmedurchgangskoeffizienten erfolgt in Abhängigkeit unterschiedlicher Dicken a der Estrichdämmung und unterschiedlicher Wärmeleitfähigkeiten des Kellermauerwerks mit der Wanddicke 365 und einer Perimeterdämmung mit einer Dicke von mindestens 100 mm. Der Temperatur-Korrekturfaktor F_{bw} und F_{bf} beträgt 0,6.

Die OK Bodenplatte liegt ca. 2 m unter der Erdoberfläche. Die Wärmeleitfähigkeit der Estrichdämmung beträgt 0,035 W/(m·K), die der senkrechten Perimeterdämmung 0,04 W/(m·K). Die Systemgrenze der Bodenplatte liegt unterhalb der Estrichdämmung auf der Rohdecke.

Der Temperaturfaktor f_{Rsi} an der Stelle mit der niedrigsten Oberflächentemperatur beträgt $\geq 0,7$. Von diesen Annahmen geringfügig abweichende Randbedingungen können bei der Festlegung der Ψ -Werte vernachlässigt werden. Die Tabellenwerte dürfen linear interpoliert werden. Die grafische Darstellung des Details ist als Prinzipskizze zu verstehen. Die Gleichwertigkeit gemäß DIN 4108 Beiblatt 2:2019 Bild 7 ist gegeben.

Längenbezogener Wärmedurchgangskoeffizient Ψ [W/(m·K)]

		Dicke a der Estrichdämmung [mm]			
		80	120	160	
Wärmeleitfähigkeit Kellermauerwerk [W/(m·K)]	0,14	-0,05	-0,02	-0,01	
	0,24	-0,01	0,02	0,03	
	0,33	0,03	0,06	0,06	

$$\Psi_{\text{Ref.}} = \leq 0,19 \text{ W/(m}\cdot\text{K)}$$

$$\Psi_{\text{Det.}} = \text{W/(m}\cdot\text{K)}$$

$$\Psi_{\text{Ers.}} = \text{W/(m}\cdot\text{K)}$$

$$\Psi_{\text{KG}} = \text{W/(m}\cdot\text{K)}$$

$$\Psi_{\text{TG}} = \text{W/(m}\cdot\text{K)}$$

Stahlbeton Kellerwand mit Perimeterdämmung/Kellerboden innen- und außengedämmt, Flachgründung

Nr. 02207

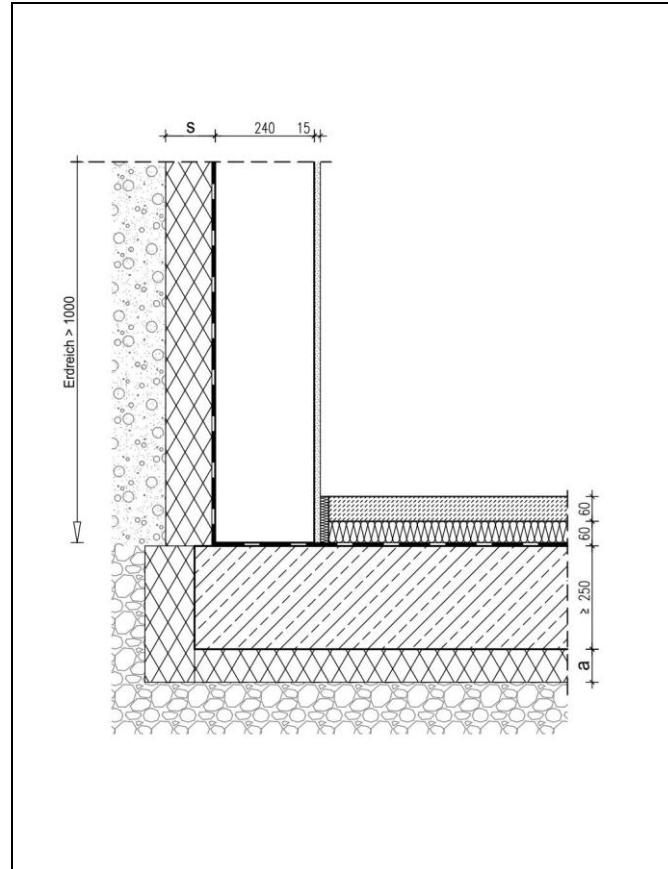
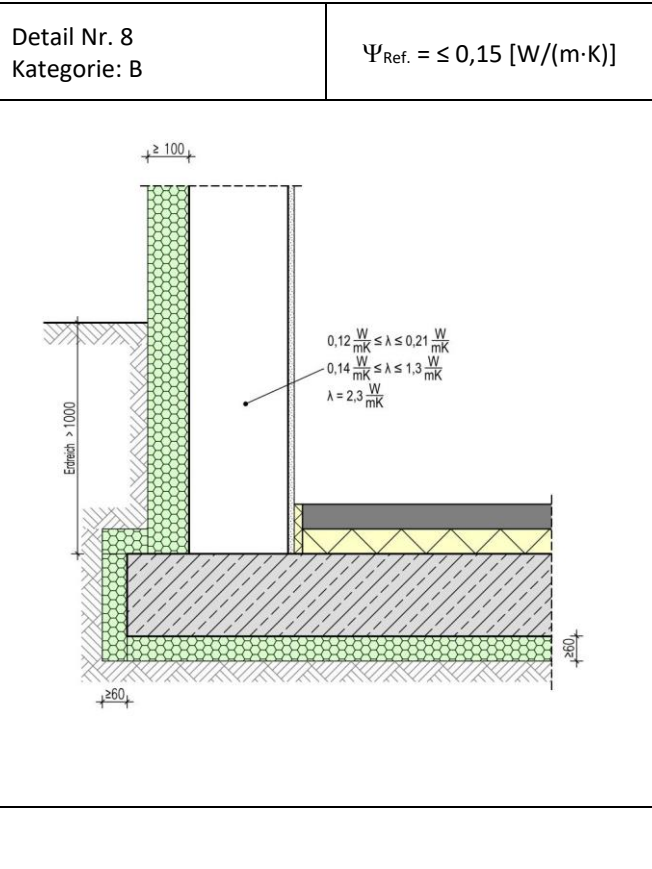

Die Berechnung des längenbezogenen Wärmedurchgangskoeffizienten erfolgt in Abhängigkeit unterschiedlicher Dämmstoffdicken der Perimeterdämmung d und der außenliegenden Bodenplattendämmung a . Von 240 mm abweichende Stahlbetondicken haben einen untergeordneten Einfluss auf den Ψ -Wert. Der Temperatur-Korrekturfaktor F_{bw} und F_{bf} beträgt 0,6. Die OK Bodenplatte liegt ca. 2 m unter der Erdoberfläche. Die Wärmeleitfähigkeit der senkrechten und der horizontalen Perimeterdämmung beträgt 0,04 W/(m·K). Die Systemgrenze der Bodenplatte liegt unterhalb der Estrichdämmung auf der Rohdecke.

Der Temperaturfaktor f_{Rsi} an der Stelle mit der niedrigsten Oberflächentemperatur beträgt $\geq 0,7$. Von diesen Annahmen geringfügig abweichende Randbedingungen können bei der Festlegung der Ψ -Werte vernachlässigt werden. Die Tabellenwerte dürfen linear interpoliert werden. Die grafische Darstellung des Details ist als Prinzipskizze zu verstehen. Die Gleichwertigkeit gemäß DIN 4108 Beiblatt 2:2019 Bild 8 ist gegeben.

Längenbezogener Wärmedurchgangskoeffizient Ψ [W/(m·K)]

		Dicke a der Bodendämmung [mm]			
		60	80	120	
Dicke der Perimeterdämmung [mm]	100	0,08	0,07	0,06	
	120	0,08	0,07	0,05	
	140	0,08	0,06	0,05	
	160	0,08	0,06	0,04	

- $\Psi_{\text{Ref.}} = \leq 0,15 \text{ W/(m}\cdot\text{K)}$
 $\Psi_{\text{Det.}} = \text{W/(m}\cdot\text{K)}$
 $\Psi_{\text{Ers.}} = \text{W/(m}\cdot\text{K)}$
 $\Psi_{\text{KG}} = \text{W/(m}\cdot\text{K)}$
 $\Psi_{\text{TG}} = \text{W/(m}\cdot\text{K)}$

Kellerwand mit Perimeterdämmung/Kellerboden innengedämmt, Flachgründung

Nr. 02208

Detail Nr. 10
Kategorie: B

$$\Psi_{\text{Ref.}} = \leq 0,19 \text{ [W/(m}\cdot\text{K)]}$$

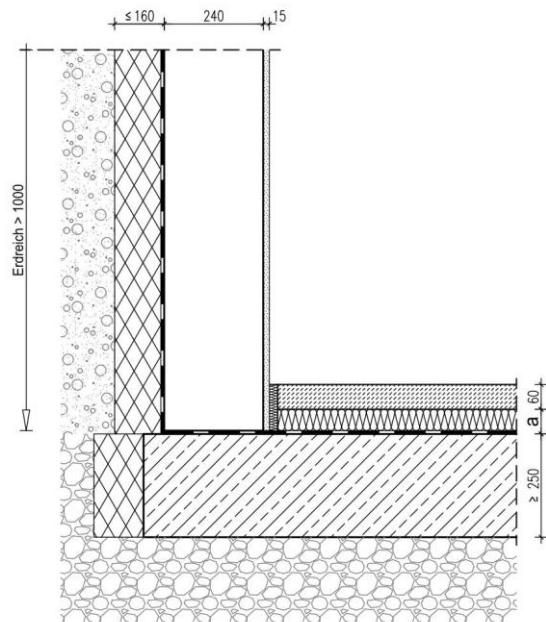
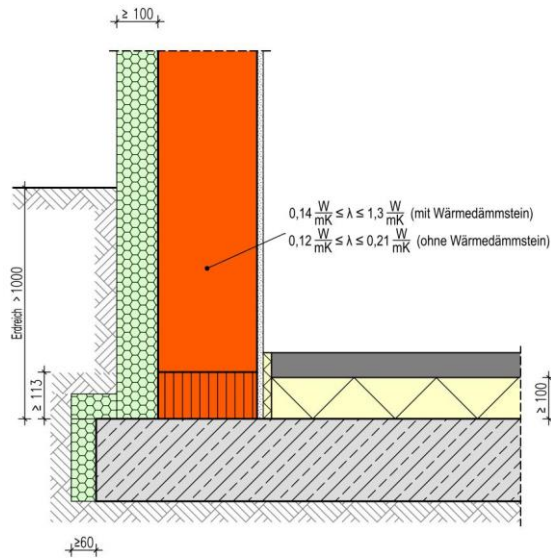

Die Berechnung des längenbezogenen Wärmedurchgangskoeffizienten erfolgt in Abhängigkeit unterschiedlicher Wärmeleitfähigkeiten der Kellerwand und Dicken a der innenliegenden Estrichdämmung. Von 240 mm abweichende Wnaddicken haben einen untergeordneten Einfluss auf den Ψ -Wert. Der Temperatur-Korrekturfaktor F_{bw} und F_{br} beträgt 0,6. Die OK Bodenplatte liegt ca. 2 m unter der Erdoberfläche. Die Wärmeleitfähigkeit der senkrechten und der horizontalen Perimeterdämmung beträgt 0,04 W/(m·K). Die Systemgrenze der Bodenplatte liegt unterhalb der Estrichdämmung auf der Rohdecke. Die Rechenergebnisse gelten für Dicken der Perimeterdämmung bis 160 mm.

Der Temperaturfaktor f_{rsi} an der Stelle mit der niedrigsten Oberflächentemperatur beträgt $\geq 0,7$. Von diesen Annahmen geringfügig abweichende Randbedingungen können bei der Festlegung der Ψ -Werte vernachlässigt werden. Die Tabellenwerte dürfen linear interpoliert werden. Die grafische Darstellung des Details ist als Prinzipskizze zu verstehen. Die Gleichwertigkeit gemäß DIN 4108 Beiblatt 2:2019 Bild 9 ist für Ψ -Werte $\leq 0,41$ W/(m·K) gegeben.

Längenbezogener Wärmedurchgangskoeffizient Ψ [W/(m·K)]

		Dicke a der Estrichdämmung [mm]			
		80	120	160	
Wärmeleitfähigkeit Kellermauerwerk [W/(m·K)]	0,96	0,25	0,23	0,22	
	2,3	0,45	0,43	0,41	

$$\begin{aligned} \Psi_{\text{Ref.}} &= \leq 0,19 \text{ W/(m}\cdot\text{K)} \\ \Psi_{\text{Det.}} &= \text{W/(m}\cdot\text{K)} \\ \Psi_{\text{Ers.}} &= \text{W/(m}\cdot\text{K)} \\ \Psi_{\text{KG}} &= \text{W/(m}\cdot\text{K)} \\ \Psi_{\text{TG}} &= \text{W/(m}\cdot\text{K)} \end{aligned}$$

Kellerwand mit Perimeterdämmung/Kellerboden innengedämmt, Flachgründung

Nr. 02209

Detail Nr. 10
Kategorie: B

$$\Psi_{\text{Ref.}} = \leq 0,19 \text{ [W/(m}\cdot\text{K)]}$$

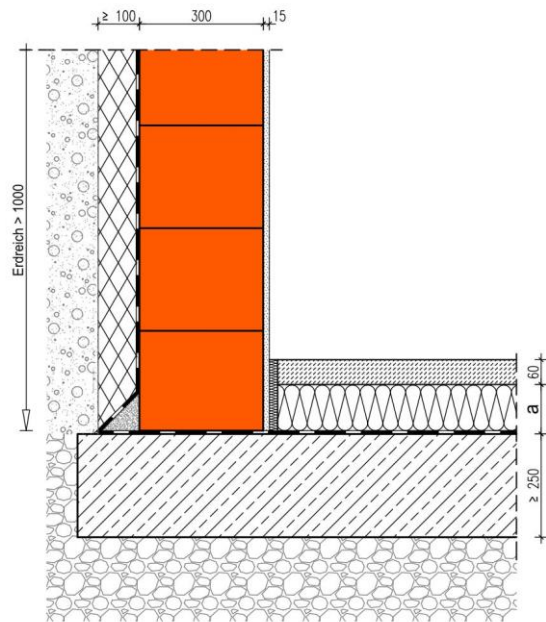
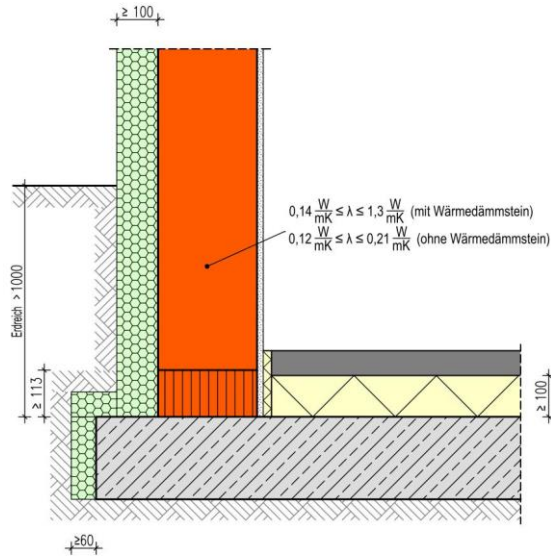

Die Berechnung des längenbezogenen Wärmedurchgangskoeffizienten erfolgt in Abhängigkeit unterschiedlicher Dicken a der Estrichdämmung und unterschiedlicher Wärmeleitfähigkeiten des Kellermauerwerks mit der Wanddicke 300 mm und einer Perimeterdämmung mit einer Dicke von mindestens 100 mm. Der Temperatur-Korrekturfaktor F_{bw} und F_{bf} beträgt 0,6.

Die OK Bodenplatte liegt ca. 2 m unter der Erdoberfläche. Die Wärmeleitfähigkeit der Estrichdämmung beträgt 0,035 W/(m·K), die der senkrechten Perimeterdämmung 0,04 W/(m·K). Die Systemgrenze der Bodenplatte liegt unterhalb der Estrichdämmung auf der Rohdecke.

Der Temperaturfaktor f_{Rsi} an der Stelle mit der niedrigsten Oberflächentemperatur beträgt $\geq 0,7$. Von diesen Annahmen geringfügig abweichende Randbedingungen können bei der Festlegung der Ψ -Werte vernachlässigt werden. Die Tabellenwerte dürfen linear interpoliert werden. Die grafische Darstellung des Details ist als Prinzipskizze zu verstehen. Die Gleichwertigkeit gemäß DIN 4108 Beiblatt 2:2019 Bild 10 ist gegeben.

Längenbezogener Wärmedurchgangskoeffizient Ψ [W/(m·K)]

		Dicke a der Estrichdämmung [mm]			
		80	120	160	
Wärmeleitfähigkeit Kellermauerwerk [W/(m·K)]	0,16	-0,03	0,00	0,01	
	0,24	0,01	0,03	0,03	
	0,33	0,04	0,06	0,07	
	0,5	0,05	0,07	0,07	

$$\begin{aligned} \Psi_{\text{Ref.}} &= \leq 0,19 \text{ W/(m}\cdot\text{K)} \\ \Psi_{\text{Det.}} &= \text{W/(m}\cdot\text{K)} \\ \Psi_{\text{Ers.}} &= \text{W/(m}\cdot\text{K)} \\ \Psi_{\text{KG}} &= \text{W/(m}\cdot\text{K)} \\ \Psi_{\text{TG}} &= \text{W/(m}\cdot\text{K)} \end{aligned}$$

Außenwand monolithisch/Bodenplatte auf Erdreich, innengedämmt, mit Fundament

Nr. 03101

Detail Nr. 11
Kategorie: B

$$\Psi_{\text{Ref.}} = \leq -0,02 \text{ [W/(m}\cdot\text{K)]}$$

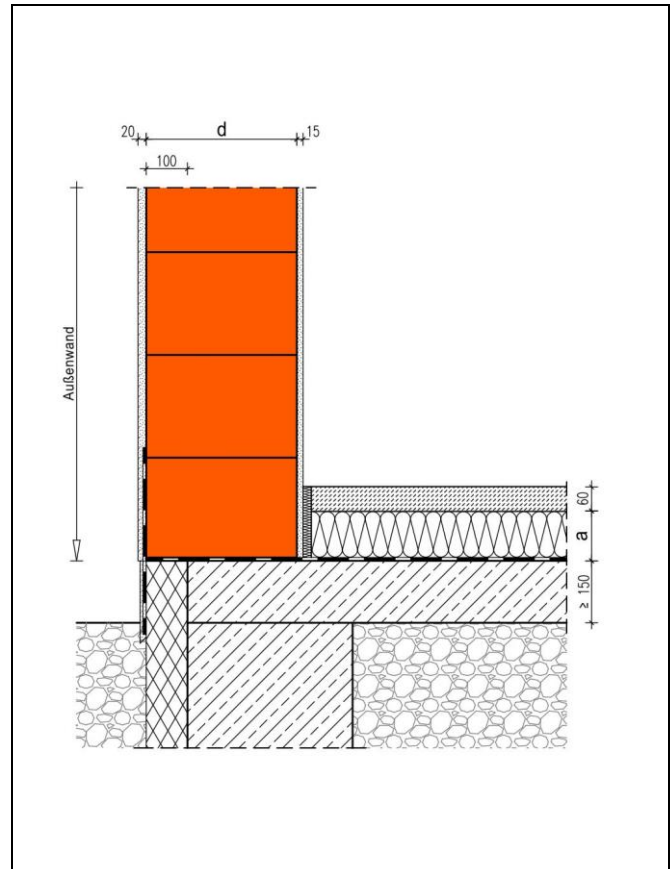
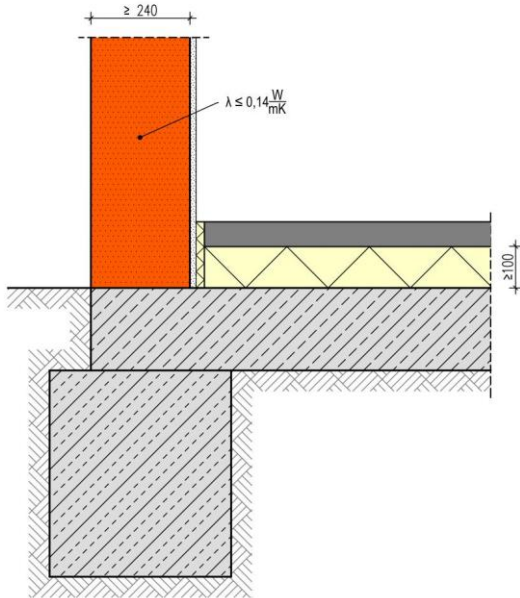

Die Berechnung des längenbezogenen Wärmedurchgangskoeffizienten erfolgt in Abhängigkeit unterschiedlicher Wanddicken d des Mauerwerks und der Dicken a der Estrichdämmung. Die 100 mm dicke Sockeldämmung (Frostschürze) weist eine Wärmeleitfähigkeit von $0,04 \text{ W/(m}\cdot\text{K)}$ auf, die der Estrichdämmung $0,035 \text{ W/(m}\cdot\text{K)}$. Die Systemgrenze der Bodenplatte liegt unterhalb der Estrichdämmung auf der Rohdecke. Die Rechenergebnisse gelten für Wärmeleitfähigkeiten der Außenwände zwischen $0,07$ und $0,14 \text{ W/(m}\cdot\text{K)}$.

Der Temperaturfaktor f_{rsi} an der Stelle mit der niedrigsten Oberflächentemperatur beträgt $\geq 0,7$. Von diesen Annahmen geringfügig abweichende Randbedingungen können bei der Festlegung der Ψ -Werte vernachlässigt werden. Die Tabellenwerte dürfen linear interpoliert werden. Die grafische Darstellung des Details ist als Prinzipskizze zu verstehen und für den jeweiligen Anwendungsfall anzupassen. Die Gleichwertigkeit gemäß DIN 4108 Beiblatt 2:2019 Bild 11 ist gegeben.

Längenbezogener Wärmedurchgangskoeffizient Ψ [W/(m·K)]

		Dicke d der Außenwand [mm]			
		300	365	425	490
Dicke a der Estrichdämmung [mm]	80	-0,02	-0,03	-0,03	-0,04
	120	-0,02	-0,03	-0,03	-0,03
	160	-0,03	-0,03	-0,03	-0,03

$$\begin{aligned} \Psi_{\text{Ref.}} &= \leq -0,02 \text{ W/(m}\cdot\text{K)} \\ \Psi_{\text{Det.}} &= \text{W/(m}\cdot\text{K)} \\ \Psi_{\text{Ers.}} &= \text{W/(m}\cdot\text{K)} \\ \Psi_{\text{KG}} &= \text{W/(m}\cdot\text{K)} \\ \Psi_{\text{TG}} &= \text{W/(m}\cdot\text{K)} \end{aligned}$$

Außenwand monolithisch/Bodenplatte auf Erdreich, innengedämmt, mit Fundament

Nr. 03102

Detail Nr. 11
Kategorie: B

$$\Psi_{\text{Ref.}} = \leq -0,02 \text{ [W/(m}\cdot\text{K)]}$$

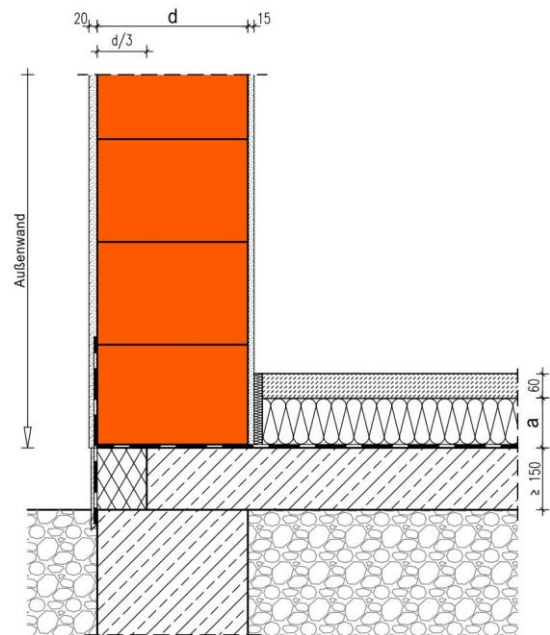
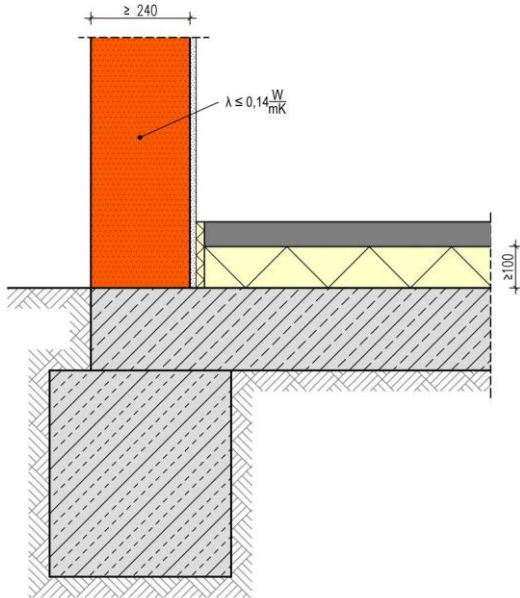

Die Berechnung des längenbezogenen Wärmedurchgangskoeffizienten erfolgt in Abhängigkeit unterschiedlicher Wanddicken d des Mauerwerks und der Dicken a der Estrichdämmung. Es ist keine Frostschürze/Sockeldämmung vorhanden. Vor der Stirn der Bodenplatte ist eine Wärmedämmung der Dicke $d/3$ angeordnet. Diese weist eine Wärmeleitfähigkeit von $0,04 \text{ W/(m}\cdot\text{K)}$ auf, die der Estrichdämmung beträgt $0,035 \text{ W/(m}\cdot\text{K)}$. Die Systemgrenze der Bodenplatte liegt unterhalb der Estrichdämmung auf der Rohdecke. Die Rechenergebnisse gelten für Wärmeleitfähigkeiten der Außenwände zwischen $0,07$ und $0,14 \text{ W/(m}\cdot\text{K)}$.

Der Temperaturfaktor f_{Rsi} an der Stelle mit der niedrigsten Oberflächentemperatur beträgt $\geq 0,7$. Von diesen Annahmen geringfügig abweichende Randbedingungen können bei der Festlegung der Ψ -Werte vernachlässigt werden. Die Tabellenwerte dürfen linear interpoliert werden. Die grafische Darstellung des Details ist als Prinzipskizze zu verstehen und für den jeweiligen Anwendungsfall anzupassen. Die Gleichwertigkeit gemäß DIN 4108 Beiblatt 2:2019 Bild 11 ist gegeben.

Längenbezogener Wärmedurchgangskoeffizient Ψ [W/(m·K)]

		Dicke d der Außenwand [mm]			
		300	365	425	490
Dicke a der Estrichdämmung [mm]	80	-0,04	-0,05	-0,06	-0,08
	120	-0,03	-0,04	-0,05	-0,06
	160	-0,03	-0,04	-0,04	-0,05

$$\begin{aligned} \Psi_{\text{Ref.}} &= \leq -0,02 \text{ W/(m}\cdot\text{K)} \\ \Psi_{\text{Det.}} &= \text{W/(m}\cdot\text{K)} \\ \Psi_{\text{Ers.}} &= \text{W/(m}\cdot\text{K)} \\ \Psi_{\text{KG}} &= \text{W/(m}\cdot\text{K)} \\ \Psi_{\text{TG}} &= \text{W/(m}\cdot\text{K)} \end{aligned}$$

**Außenwand monolithisch/Bodenplatte auf Erdreich, innengedämmt,
Flachgründung**

Nr. 03103

Detail Nr. 11
Kategorie: B

$$\Psi_{\text{Ref.}} = \leq -0,02 \text{ [W/(m}\cdot\text{K)]}$$

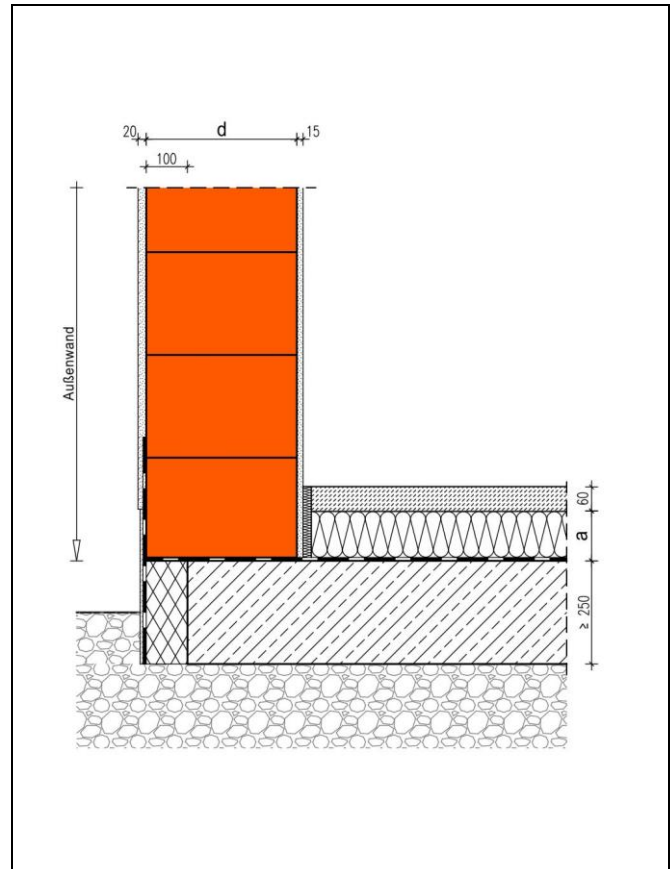
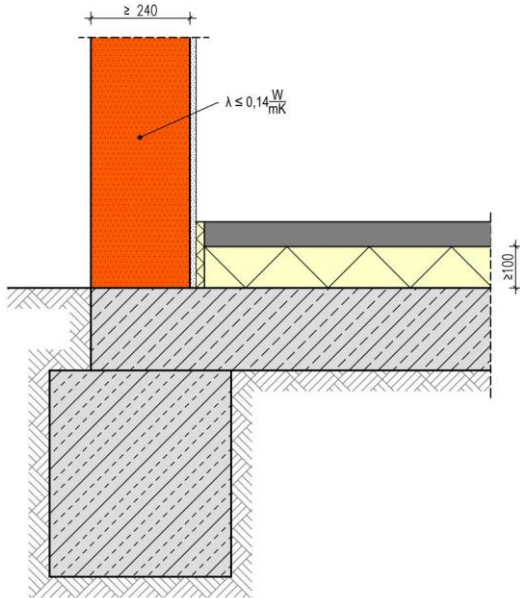

Die Berechnung des längenbezogenen Wärmedurchgangskoeffizienten erfolgt in Abhängigkeit unterschiedlicher Wanddicken d des Mauerwerks und der Dicken a der Estrichdämmung. Die 100 mm dicke Stirndämmung der Bodenplatte weist eine Wärmeleitfähigkeit von $0,04 \text{ W/(m}\cdot\text{K)}$ auf, die der Estrichdämmung beträgt $0,035 \text{ W/(m}\cdot\text{K)}$. Die Systemgrenze der Bodenplatte liegt unterhalb der Estrichdämmung auf der Rohdecke. Die Rechenergebnisse gelten für Wärmeleitfähigkeiten der Außenwände zwischen $0,07$ und $0,14 \text{ W/(m}\cdot\text{K)}$.

Der Temperaturfaktor f_{rsi} an der Stelle mit der niedrigsten Oberflächentemperatur beträgt $\geq 0,7$. Von diesen Annahmen geringfügig abweichende Randbedingungen können bei der Festlegung der Ψ -Werte vernachlässigt werden. Die Tabellenwerte dürfen linear interpoliert werden. Die grafische Darstellung des Details ist als Prinzipskizze zu verstehen und für den jeweiligen Anwendungsfall anzupassen. Die Gleichwertigkeit gemäß DIN 4108 Beiblatt 2:2019 Bild 11 ist gegeben.

Längenbezogener Wärmedurchgangskoeffizient Ψ [W/(m·K)]

		Dicke d der Außenwand [mm]			
		300	365	425	490
Dicke a der Estrichdämmung [mm]	80	-0,04	-0,05	-0,06	-0,07
	120	-0,03	-0,04	-0,05	-0,05
	160	-0,03	-0,04	-0,04	-0,05

$$\begin{aligned} \Psi_{\text{Ref.}} &= \leq -0,02 \text{ W/(m}\cdot\text{K)} \\ \Psi_{\text{Det.}} &= \text{W/(m}\cdot\text{K)} \\ \Psi_{\text{Ers.}} &= \text{W/(m}\cdot\text{K)} \\ \Psi_{\text{KG}} &= \text{W/(m}\cdot\text{K)} \\ \Psi_{\text{TG}} &= \text{W/(m}\cdot\text{K)} \end{aligned}$$

Außenwand monolithisch/Bodenplatte auf Erdreich, innen- und außengedämmt, mit Fundament

Nr. 03104

Detail Nr. 13
Kategorie: B

$$\Psi_{\text{Ref.}} = \leq 0,06 \text{ [W/(m}\cdot\text{K)]}$$

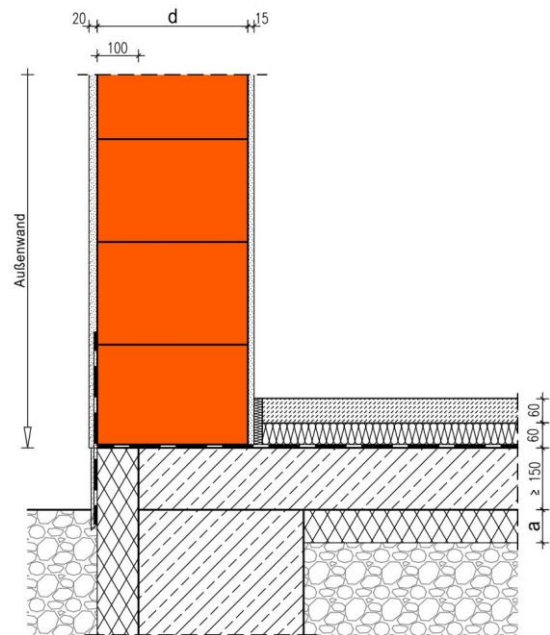
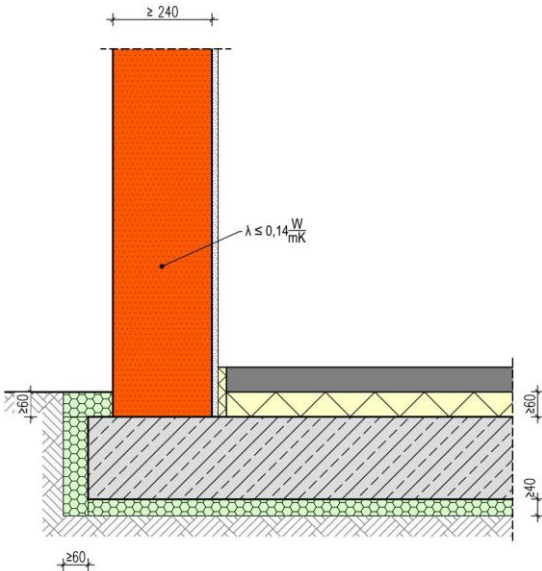

Die Berechnung des längenbezogenen Wärmedurchgangskoeffizienten erfolgt in Abhängigkeit unterschiedlicher Wanddicken d des Mauerwerks und der Dicken a der Bodenplattendämmung. Die 100 mm dicke Sockeldämmung (Frostschürze) sowie die Bodenplattendämmung weisen eine Wärmeleitfähigkeit von $0,04 \text{ W/(m}\cdot\text{K)}$ auf. Die Systemgrenze der Bodenplatte liegt unterhalb der Estrichdämmung auf der Rohdecke. Die Rechenergebnisse gelten für Wärmeleitfähigkeiten der Außenwände zwischen $0,07$ und $0,14 \text{ W/(m}\cdot\text{K)}$.

Der Temperaturfaktor f_{rsi} an der Stelle mit der niedrigsten Oberflächentemperatur beträgt $\geq 0,7$. Von diesen Annahmen geringfügig abweichende Randbedingungen können bei der Festlegung der Ψ -Werte vernachlässigt werden. Die Tabellenwerte dürfen linear interpoliert werden. Die grafische Darstellung des Details ist als Prinzipskizze zu verstehen und für den jeweiligen Anwendungsfall anzupassen. Die Gleichwertigkeit gemäß DIN 4108 Beiblatt 2:2019 Bilder 12 und 13 ist gegeben.

Längenbezogener Wärmedurchgangskoeffizient Ψ [W/(m·K)]

		Dicke d der Außenwand [mm]			
		300	365	425	490
Dicke a der Bodendämmung [mm]	60	-0,06	-0,06	-0,07	-0,07
	80	-0,02	-0,03	-0,03	-0,03
	120	0,04	0,03	0,03	0,03

$$\begin{aligned} \Psi_{\text{Ref.}} &= \leq 0,06 \text{ W/(m}\cdot\text{K)} \\ \Psi_{\text{Det.}} &= \text{W/(m}\cdot\text{K)} \\ \Psi_{\text{Ers.}} &= \text{W/(m}\cdot\text{K)} \\ \Psi_{\text{KG}} &= \text{W/(m}\cdot\text{K)} \\ \Psi_{\text{TG}} &= \text{W/(m}\cdot\text{K)} \end{aligned}$$

**Außenwand monolithisch/Bodenplatte auf Erdreich, innen- und außengedämmt,
Flachgründung**

Nr. 03105

Detail Nr. 13
Kategorie: B

$$\Psi_{\text{Ref.}} = \leq 0,06 \text{ [W/(m}\cdot\text{K)]}$$

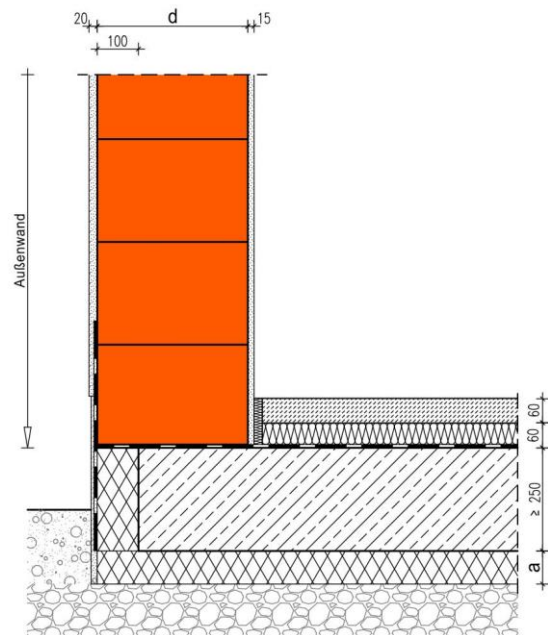
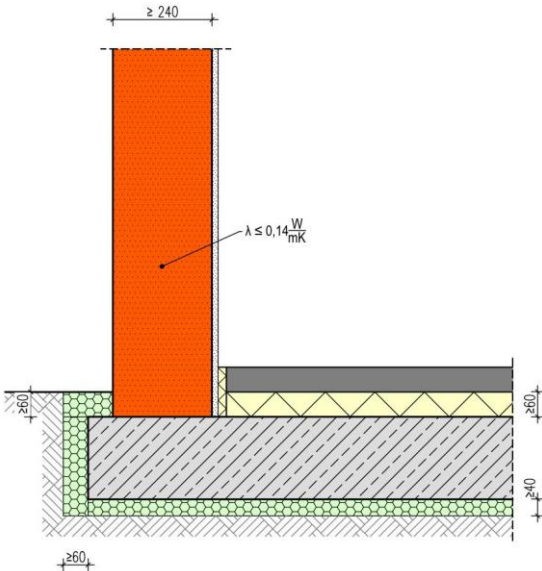

Die Berechnung des längenbezogenen Wärmedurchgangskoeffizienten erfolgt in Abhängigkeit unterschiedlicher Wanddicken d des Mauerwerks und der Dicken a der außenliegenden Bodenplattendämmung. Die 100 mm dicke Stirndämmung sowie die Bodenplattendämmung weisen eine Wärmeleitfähigkeit von $0,04 \text{ W/(m}\cdot\text{K)}$ auf. Die Systemgrenze der Bodenplatte liegt unterhalb der Estrichdämmung auf der Rohdecke. Die Rechenergebnisse gelten für Wärmeleitfähigkeiten der Außenwände zwischen $0,07$ und $0,14 \text{ W/(m}\cdot\text{K)}$.

Der Temperaturfaktor f_{RSI} an der Stelle mit der niedrigsten Oberflächentemperatur beträgt $\geq 0,7$. Von diesen Annahmen geringfügig abweichende Randbedingungen können bei der Festlegung der Ψ -Werte vernachlässigt werden. Die Tabellenwerte dürfen linear interpoliert werden. Die grafische Darstellung des Details ist als Prinzipskizze zu verstehen und für den jeweiligen Anwendungsfall anzupassen. Die Gleichwertigkeit gemäß DIN 4108 Beiblatt 2:2019 Bild 13 ist gegeben.

Längenbezogener Wärmedurchgangskoeffizient Ψ [W/(m·K)]

		Dicke d der Außenwand [mm]			
		300	365	425	490
Dicke a der Bodenplattendämmung [mm]	60	-0,01	-0,02	-0,02	-0,03
	80	0,00	0,00	-0,01	-0,02
	120	0,02	0,02	0,01	0,01

$$\Psi_{\text{Ref.}} = \leq 0,06 \text{ W/(m}\cdot\text{K)}$$

$$\Psi_{\text{Det.}} = \text{W/(m}\cdot\text{K)}$$

$$\Psi_{\text{Ers.}} = \text{W/(m}\cdot\text{K)}$$

$$\Psi_{\text{KG}} = \text{W/(m}\cdot\text{K)}$$

$$\Psi_{\text{TG}} = \text{W/(m}\cdot\text{K)}$$

**Außenwand monolithisch/Bodenplatte auf Erdreich, außengedämmt,
Flachgründung**

Nr. 03106

Detail Nr. 13
Kategorie: B

$$\Psi_{\text{Ref.}} = \leq 0,06 \text{ [W/(m}\cdot\text{K)]}$$

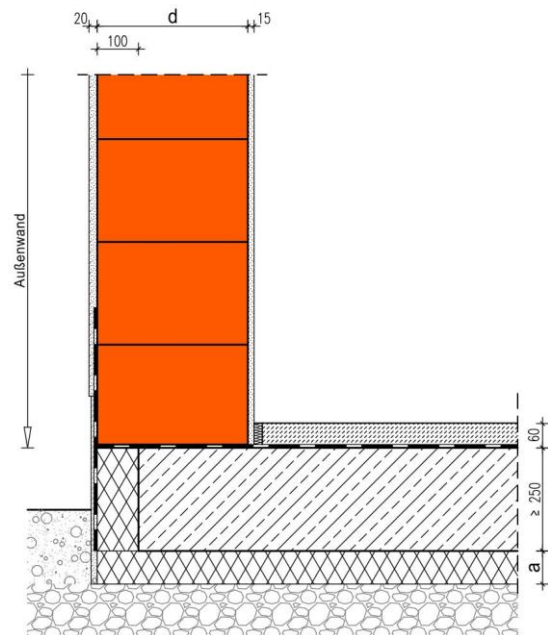
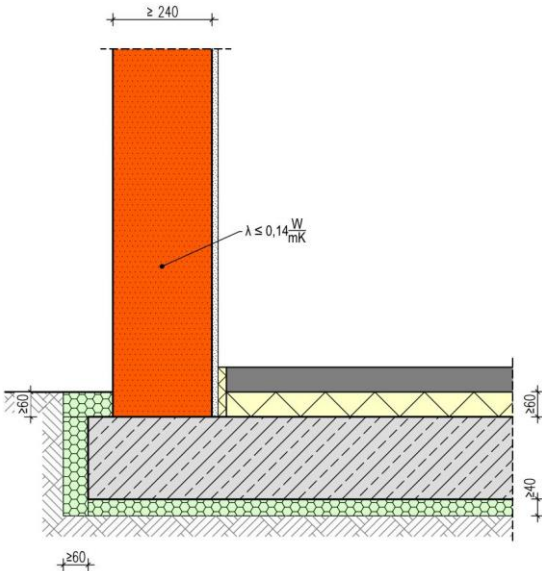

Die Berechnung des längenbezogenen Wärmedurchgangskoeffizienten erfolgt in Abhängigkeit unterschiedlicher Wanddicken d des Mauerwerks und der Dicken a der außenliegenden Bodenplattendämmung. Die 100 mm dicke Stirndämmung sowie die Bodenplattendämmung weisen eine Wärmeleitfähigkeit von $0,04 \text{ W/(m}\cdot\text{K)}$ auf. Die Systemgrenze der Bodenplatte liegt auf der Rohdecke. Die Rechenergebnisse gelten für Wärmeleitfähigkeiten der Außenwände zwischen $0,07$ und $0,14 \text{ W/(m}\cdot\text{K)}$.

Der Temperaturfaktor f_{Rsi} an der Stelle mit der niedrigsten Oberflächentemperatur beträgt $\geq 0,7$. Von diesen Annahmen geringfügig abweichende Randbedingungen können bei der Festlegung der Ψ -Werte vernachlässigt werden. Die Tabellenwerte dürfen linear interpoliert werden. Die grafische Darstellung des Details ist als Prinzipskizze zu verstehen und für den jeweiligen Anwendungsfall anzupassen. Die Gleichwertigkeit gemäß DIN 4108 Beiblatt 2:2019 Bild 13 ist nicht gegeben, analog Bild 12 Einstufung in Kategorie A.

Längenbezogener Wärmedurchgangskoeffizient Ψ [W/(m·K)]

		Dicke d der Außenwand [mm]			
		300	365	425	490
Dicke a der Bodendämmung [mm]	60	0,10	0,09	0,08	0,07
	80	0,10	0,10	0,09	0,08
	120	0,11	0,10	0,10	0,09

$$\Psi_{\text{Ref.}} = \leq 0,06 \text{ W/(m}\cdot\text{K)}$$

$$\Psi_{\text{Det.}} = \text{W/(m}\cdot\text{K)}$$

$$\Psi_{\text{Ers.}} = \text{W/(m}\cdot\text{K)}$$

$$\Psi_{\text{KG}} = \text{W/(m}\cdot\text{K)}$$

$$\Psi_{\text{TG}} = \text{W/(m}\cdot\text{K)}$$

Terrassentür/Fenstertür, Bodenplatte auf Erdreich, innengedämmt, mit Fundament

Nr. 03107

Detail Nr. 14
Kategorie: B

$$\Psi_{\text{Ref.}} = \leq -0,02 \text{ [W/(m}\cdot\text{K)]}$$

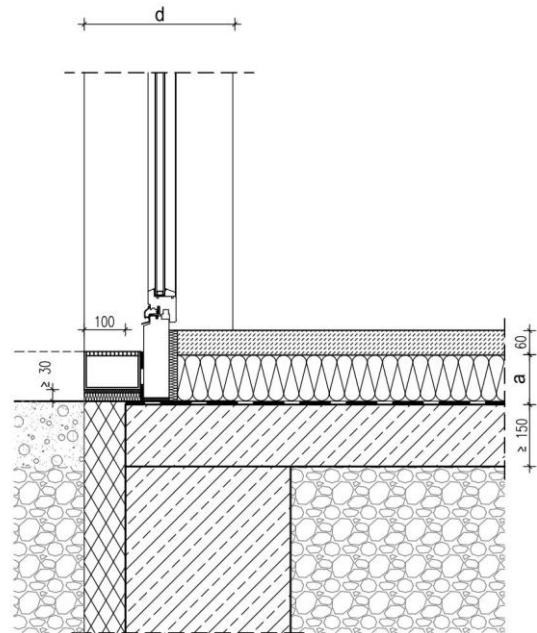
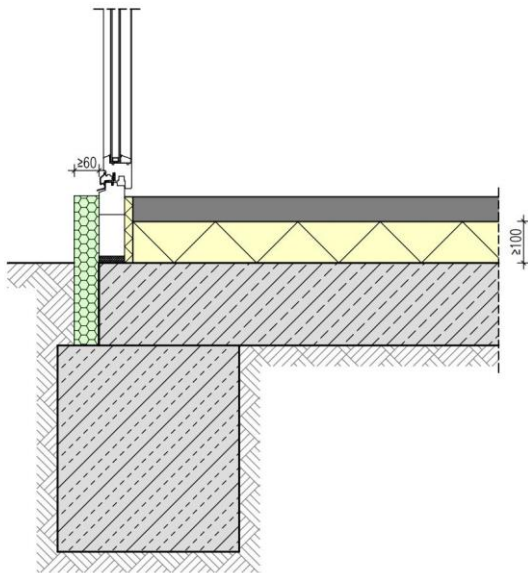

Die Berechnung des längenbezogenen Wärmedurchgangskoeffizienten erfolgt in Abhängigkeit unterschiedlicher Wanddicken d des Mauerwerks und der Dicken a der Estrichdämmung. Die 100 mm dicke Stirndämmung der Bodenplatte weist eine Wärmeleitfähigkeit von $0,04 \text{ W/(m}\cdot\text{K)}$ auf, die der Estrichdämmung beträgt $0,035 \text{ W/(m}\cdot\text{K)}$. Die Überdämmung der Türschwelle beträgt mindestens 30 mm, da vor der Schwelle eine Entwässerungsrinne vorgesehen ist. Die Systemgrenze der Bodenplatte liegt unterhalb der Estrichdämmung auf der Rohdecke. Die Rechenergebnisse gelten für Wärmeleitfähigkeiten der Außenwände zwischen $0,07$ und $0,14 \text{ W/(m}\cdot\text{K)}$ und für Fensterrahmensysteme ab 70 mm Breite. Ein Zuschlag auf die Ψ -Werte gemäß Abschnitt 6.2.1 Beiblatt 2 ist nicht erforderlich.

Der Temperaturfaktor f_{Rsi} an der Stelle mit der niedrigsten Oberflächentemperatur beträgt $\geq 0,7$. Von diesen Annahmen geringfügig abweichende Randbedingungen können bei der Festlegung der Ψ -Werte vernachlässigt werden. Dies gilt auch für innengedämmte Bodenplatten ohne Fundament. Die Tabellenwerte dürfen linear interpoliert werden. Die grafische Darstellung des Details ist als Prinzipskizze zu verstehen und für den jeweiligen Anwendungsfall anzupassen. Die Gleichwertigkeit gemäß DIN 4108 Beiblatt 2:2019 Bild 14 ist gegeben.

Längenbezogener Wärmedurchgangskoeffizient Ψ [W/(m·K)]

		Dicke d der Außenwand [mm]			
		300	365	425	490
Dicke a der Estrichdämmung [mm]	80	-0,07	-0,07	-0,08	-0,09
	120	-0,11	-0,11	-0,12	-0,12
	160	-0,14	-0,14	-0,15	-0,15

$$\begin{aligned} \Psi_{\text{Ref.}} &= \leq -0,02 \text{ W/(m}\cdot\text{K)} \\ \Psi_{\text{Det.}} &= \leq -0,02 \text{ W/(m}\cdot\text{K)} \\ \Psi_{\text{Ers.}} &= \leq -0,15 \text{ W/(m}\cdot\text{K)} \\ \Psi_{\text{KG}} &= \text{W/(m}\cdot\text{K)} \\ \Psi_{\text{TG}} &= \text{W/(m}\cdot\text{K)} \end{aligned}$$

Terrassentür/Fenstertür, Bodenplatte auf Erdreich, innen- und außengedämmt, mit Fundament

Nr. 03108

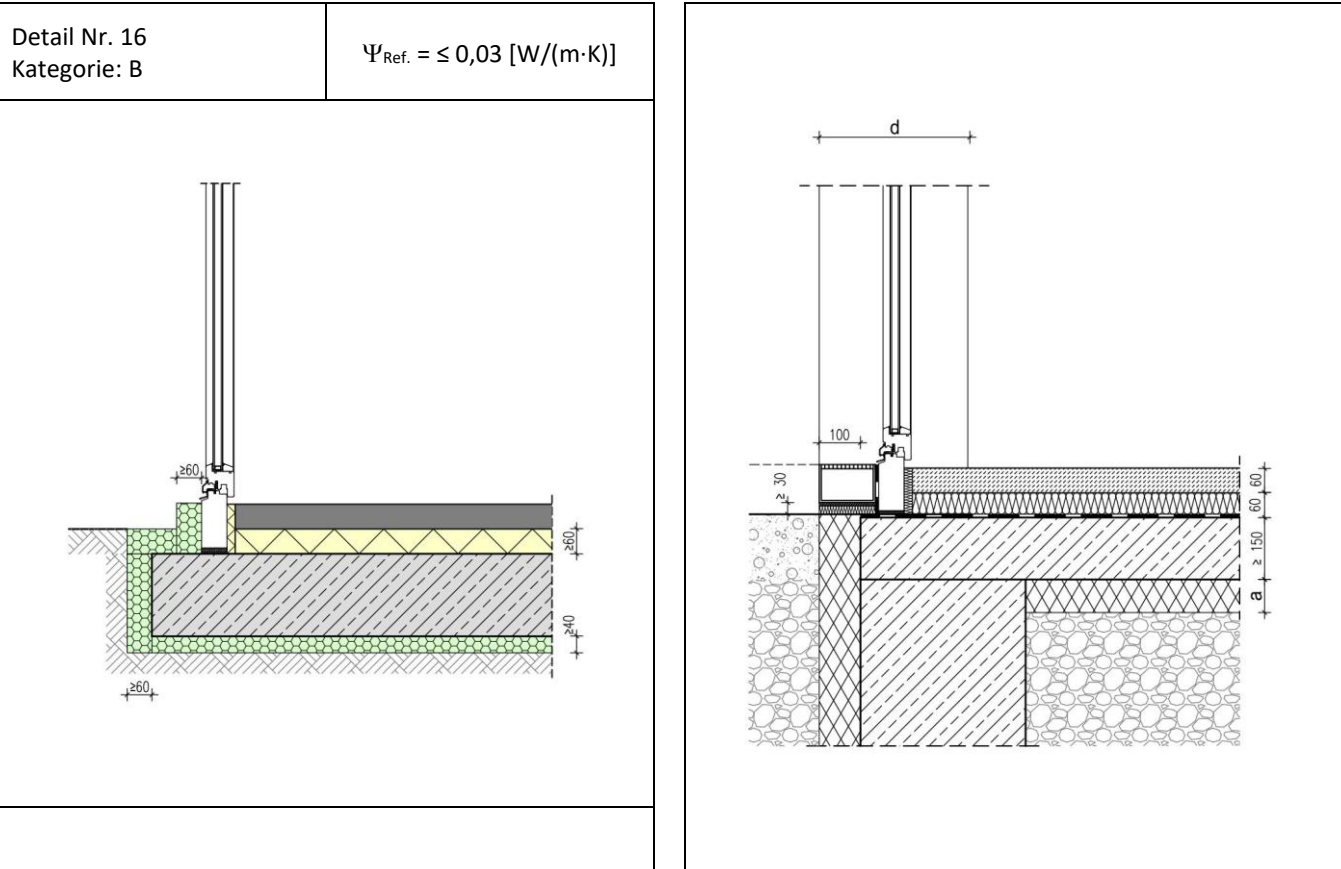

Die Berechnung des längenbezogenen Wärmedurchgangskoeffizienten erfolgt in Abhängigkeit unterschiedlicher Wanddicken d des Mauerwerks und der Dicken a der außenliegenden Bodenplattendämmung. Die 100 mm dicke Stirndämmung sowie die Bodenplattendämmung weisen eine Wärmeleitfähigkeit von $0,04 \text{ W}/(\text{m}\cdot\text{K})$ auf. Die Überdämmung der Türschwelle beträgt 30 mm, da vor der Schwelle eine Entwässerungsrinne vorgesehen ist. Die Systemgrenze der Bodenplatte liegt unterhalb der Estrichdämmung auf der Rohdecke. Die Rechenergebnisse gelten für Wärmeleitfähigkeiten der Außenwände zwischen $0,07$ und $0,14 \text{ W}/(\text{m}\cdot\text{K})$ und für Fensterrahmensysteme ab 70 mm Breite. Ein Zuschlag auf die Ψ -Werte gemäß Abschnitt 6.2.1 Beiblatt 2 ist nicht erforderlich.

Der Temperaturfaktor f_{Rsi} an der Stelle mit der niedrigsten Oberflächentemperatur beträgt $\geq 0,7$. Von diesen Annahmen geringfügig abweichende Randbedingungen können bei der Festlegung der Ψ -Werte vernachlässigt werden. Die Tabellenwerte dürfen linear interpoliert werden. Die grafische Darstellung des Details ist als Prinzipskizze zu verstehen und für den jeweiligen Anwendungsfall anzupassen. Die Gleichwertigkeit gemäß DIN 4108 Beiblatt 2:2019 Bild 15 ist gegeben.

Längenbezogener Wärmedurchgangskoeffizient Ψ [$\text{W}/(\text{m}\cdot\text{K})$]					
	Dicke d der Außenwand [mm]				
		300	365	425	490
Dicke a der Bodenplattendämmung [mm]	60	-0,02	-0,02	0,00	-0,02
	80	0,01	0,01	0,04	0,02
	120	0,07	0,07	0,10	0,08

- $\Psi_{\text{Ref.}} = \leq 0,03 \text{ W}/(\text{m}\cdot\text{K})$
- $\Psi_{\text{Det.}} = \leq 0,03 \text{ W}/(\text{m}\cdot\text{K})$
- $\Psi_{\text{Ers.}} = \leq -0,05 \text{ W}/(\text{m}\cdot\text{K})$
- $\Psi_{\text{KG}} = \text{W}/(\text{m}\cdot\text{K})$
- $\Psi_{\text{TG}} = \text{W}/(\text{m}\cdot\text{K})$

Terrassentür/Fenstertür, Bodenplatte auf Erdreich, innen- und außengedämmt, Flachgründung

Nr. 03109

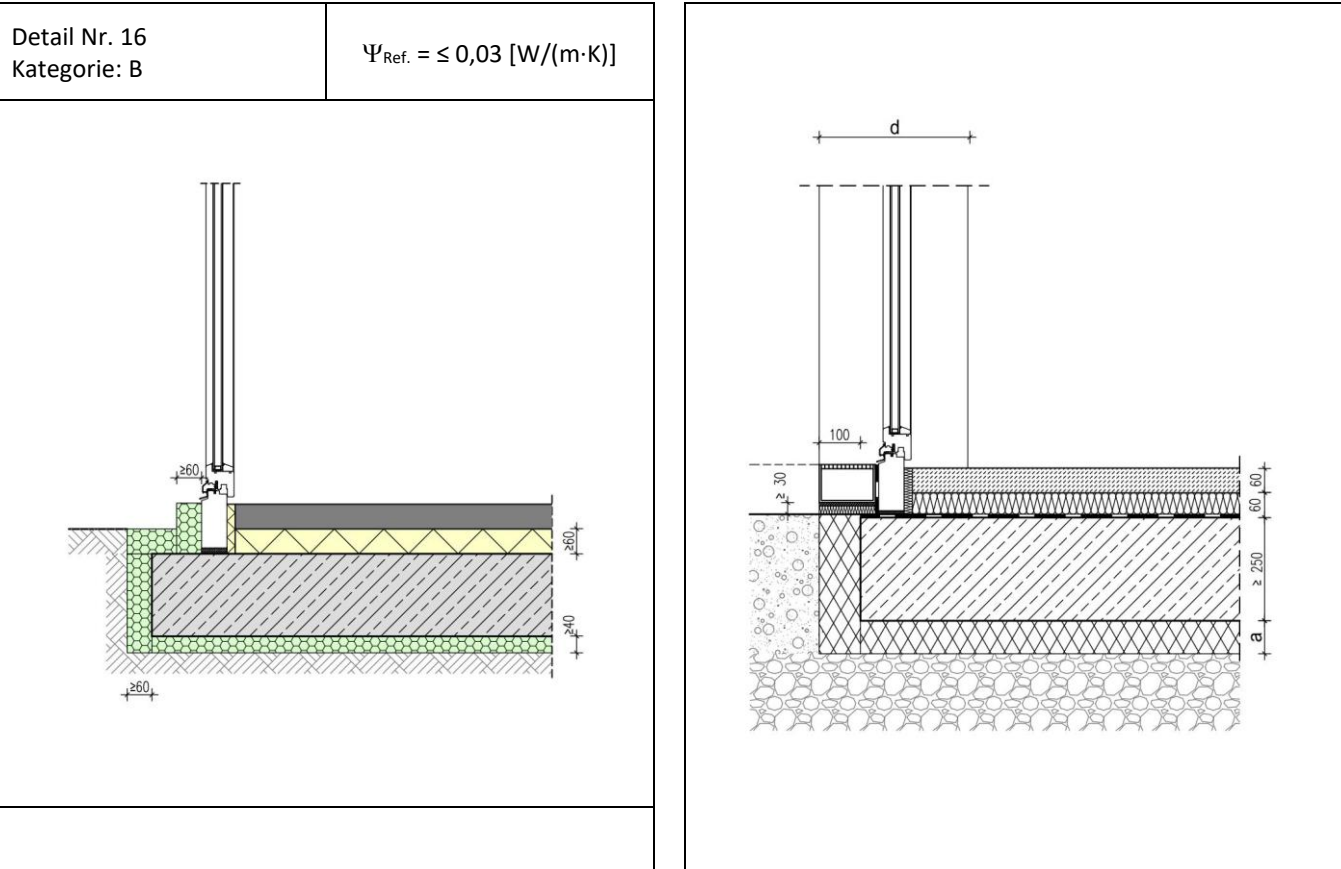

Die Berechnung des längenbezogenen Wärmedurchgangskoeffizienten erfolgt in Abhängigkeit unterschiedlicher Wanddicken d des Mauerwerks und der Dicken a der außenliegenden Bodenplattendämmung. Die 100 mm dicke Stirndämmung sowie die Bodenplattendämmung weisen eine Wärmeleitfähigkeit von $0,04 \text{ W/(m}\cdot\text{K)}$ auf. Die Überdämmung der Türschwelle beträgt 20 mm, da vor der Schwelle eine Entwässerungsrinne vorgesehen ist. Die Systemgrenze der Bodenplatte liegt unterhalb der Estrichdämmung auf der Rohdecke. Die Rechenergebnisse gelten für Wärmeleitfähigkeiten der Außenwände zwischen $0,07$ und $0,14 \text{ W/(m}\cdot\text{K)}$ und für Fensterrahmensysteme ab 70 mm Breite. Ein Zuschlag auf die Ψ -Werte gemäß Abschnitt 6.2.1 Beiblatt 2 ist nicht erforderlich.

Der Temperaturfaktor f_{Rsi} an der Stelle mit der niedrigsten Oberflächentemperatur beträgt $\geq 0,7$. Von diesen Annahmen geringfügig abweichende Randbedingungen können bei der Festlegung der Ψ -Werte vernachlässigt werden. Die Tabellenwerte dürfen linear interpoliert werden. Die grafische Darstellung des Details ist als Prinzipskizze zu verstehen und für den jeweiligen Anwendungsfall anzupassen. Die Gleichwertigkeit gemäß DIN 4108 Beiblatt 2:2019 Bild 16 ist gegeben.

Längenbezogener Wärmedurchgangskoeffizient Ψ [W/(m·K)]					
		Dicke d der Außenwand [mm]			
		300	365	425	490
Dicke a der Bodendämmung [mm]	60	-0,01	-0,01	0,00	0,00
	80	0,00	0,00	0,01	0,01
	120	0,02	0,03	0,03	0,03

$\Psi_{\text{Ref.}} = \leq 0,03 \text{ W/(m}\cdot\text{K)}$
 $\Psi_{\text{Det.}} = \leq 0,03 \text{ W/(m}\cdot\text{K)}$
 $\Psi_{\text{Ers.}} = \leq -0,05 \text{ W/(m}\cdot\text{K)}$
 $\Psi_{\text{KG}} = \text{W/(m}\cdot\text{K)}$
 $\Psi_{\text{TG}} = \text{W/(m}\cdot\text{K)}$

Außenwand mit WDVS/Bodenplatte auf Erdreich, innengedämmt, mit Fundament

Nr. 03201

Detail Nr. 18
Kategorie: B

$$\Psi_{\text{Ref.}} = \leq 0,17 \text{ [W/(m}\cdot\text{K)]}$$

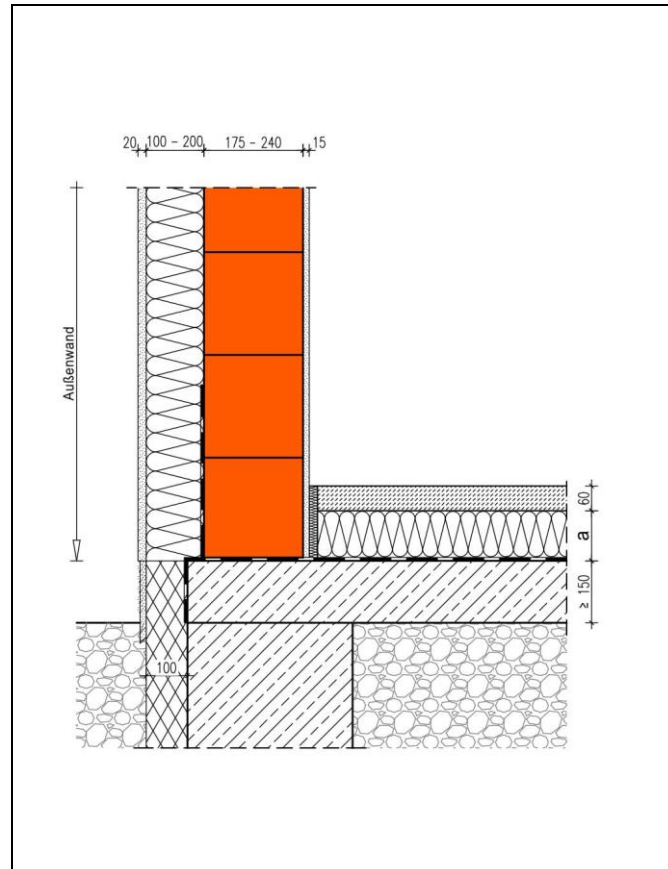
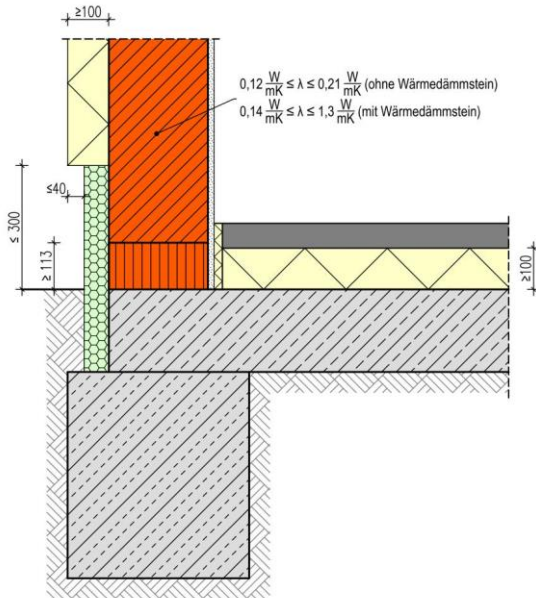

Die Berechnung des längenbezogenen Wärmedurchgangskoeffizienten erfolgt in Abhängigkeit unterschiedlicher Dicken a der Estrichdämmung und Wärmeleitfähigkeiten des Hintermauerwerks für Wanddicken 175 - 240 mm. Die 100 mm dicke Sockeldämmung (Frostschürze) weist eine Wärmeleitfähigkeit von 0,04 W/(m·K) auf. Die Systemgrenze der Bodenplatte liegt unterhalb der Estrichdämmung von 0,035 W/(m·K) auf der Rohdecke. Die Ergebnisse gelten für Dicken des WDVS zwischen 100 und 200 mm mit einer Wärmeleitfähigkeit von 0,035 W/(m·K).

Der Temperaturfaktor f_{rsi} an der Stelle mit der niedrigsten Oberflächentemperatur beträgt $\geq 0,7$. Von diesen Annahmen geringfügig abweichende Randbedingungen können bei der Festlegung der Ψ -Werte vernachlässigt werden. Die Tabellenwerte dürfen linear interpoliert werden. Die grafische Darstellung des Details ist als Prinzipskizze zu verstehen und für den jeweiligen Anwendungsfall anzupassen. Die Gleichwertigkeit gemäß DIN 4108 Beiblatt 2:2019 Bild 17 Kategorie A sowie Bild 18 Kategorie B ist gegeben.

Längenbezogener Wärmedurchgangskoeffizient Ψ [W/(m·K)]

		Dicke a der Estrichdämmung [mm]			
		80	120	160	
Wärmeleitfähigkeit Hintermauerung [W/(m·K)]	0,16	-0,02	-0,01	0,03	
	0,33	0,01	0,03	0,05	
	0,58	0,05	0,07	0,11	

$$\begin{aligned} \Psi_{\text{Ref.}} &= \leq 0,17 \text{ W/(m}\cdot\text{K)} \\ \Psi_{\text{Det.}} &= \text{W/(m}\cdot\text{K)} \\ \Psi_{\text{Ers.}} &= \text{W/(m}\cdot\text{K)} \\ \Psi_{\text{KG}} &= \text{W/(m}\cdot\text{K)} \\ \Psi_{\text{TG}} &= \text{W/(m}\cdot\text{K)} \end{aligned}$$

Außenwand mit WDVS/Bodenplatte auf Erdreich, innengedämmt, mit Fundament

Nr. 03202

Detail Nr. 18
Kategorie: B

$$\Psi_{\text{Ref.}} = \leq 0,17 \text{ [W/(m}\cdot\text{K)]}$$

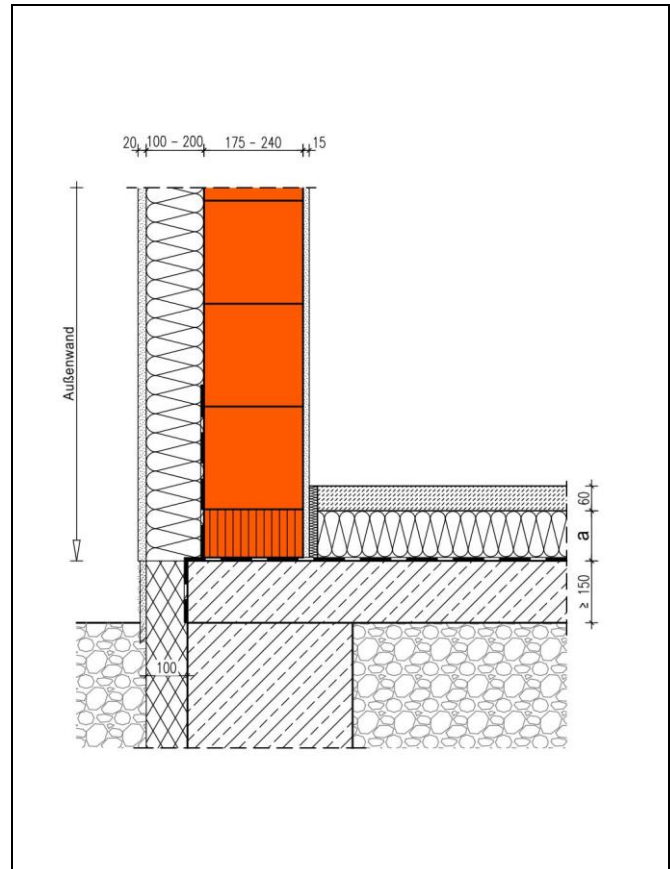
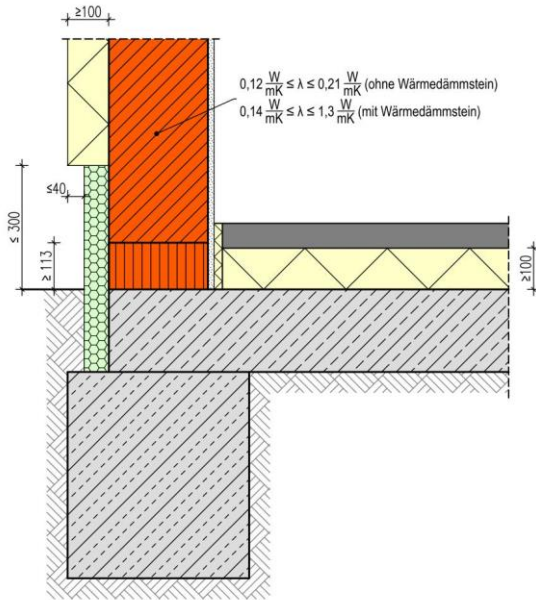

Die Berechnung des längenbezogenen Wärmedurchgangskoeffizienten erfolgt in Abhängigkeit unterschiedlicher Dicken a der Estrichdämmung und Wärmeleitfähigkeiten des Hintermauerwerks für Wanddicken 175 - 240 mm. Bei Mauerwerkswärmeleitfähigkeiten über 0,3 W/(m·K) ist die unterste Ziegelschicht als Kimmschicht mit einer vertikalen Wärmeleitfähigkeit $\leq 0,3$ W/(m·K) ausgeführt. Die 100 mm dicke Sockeldämmung (Frostschürze) weist eine Wärmeleitfähigkeit von 0,04 W/(m·K) auf. Die Systemgrenze der Bodenplatte liegt unterhalb der Estrichdämmung von 0,035 W/(m·K) auf der Rohdecke. Die Ergebnisse gelten für Dicken des WDVS zwischen 100 und 200 mm mit einer Wärmeleitfähigkeit von 0,035 W/(m·K).

Der Temperaturfaktor f_{Rsi} an der Stelle mit der niedrigsten Oberflächentemperatur beträgt $\geq 0,7$. Von diesen Annahmen geringfügig abweichende Randbedingungen können bei der Festlegung der Ψ -Werte vernachlässigt werden. Die Tabellenwerte dürfen linear interpoliert werden. Die grafische Darstellung des Details ist als Prinzipskizze zu verstehen und für den jeweiligen Anwendungsfall anzupassen. Die Gleichwertigkeit gemäß DIN 4108 Beiblatt 2:2019 Bild 18 ist gegeben.

Längenbezogener Wärmedurchgangskoeffizient Ψ [W/(m·K)]

		Dicke a der Estrichdämmung [mm]			
		80	120	160	
Wärmeleitfähigkeit Hintermauerwerk [W/(m·K)]	0,33	0,01	0,03	0,05	
	0,58	0,03	0,04	0,06	
	0,96	0,04	0,06	0,08	

$$\begin{aligned} \Psi_{\text{Ref.}} &= \leq 0,17 \text{ W/(m}\cdot\text{K)} \\ \Psi_{\text{Det.}} &= \text{W/(m}\cdot\text{K)} \\ \Psi_{\text{Ers.}} &= \text{W/(m}\cdot\text{K)} \\ \Psi_{\text{KG}} &= \text{W/(m}\cdot\text{K)} \\ \Psi_{\text{TG}} &= \text{W/(m}\cdot\text{K)} \end{aligned}$$

Außenwand mit WDVS/Bodenplatte auf Erdreich, innen- und außengedämmt, mit Fundament

Nr. 03203

Detail Nr. 20
Kategorie: B

$$\Psi_{\text{Ref.}} = \leq 0,36 \text{ [W/(m}\cdot\text{K)]}$$

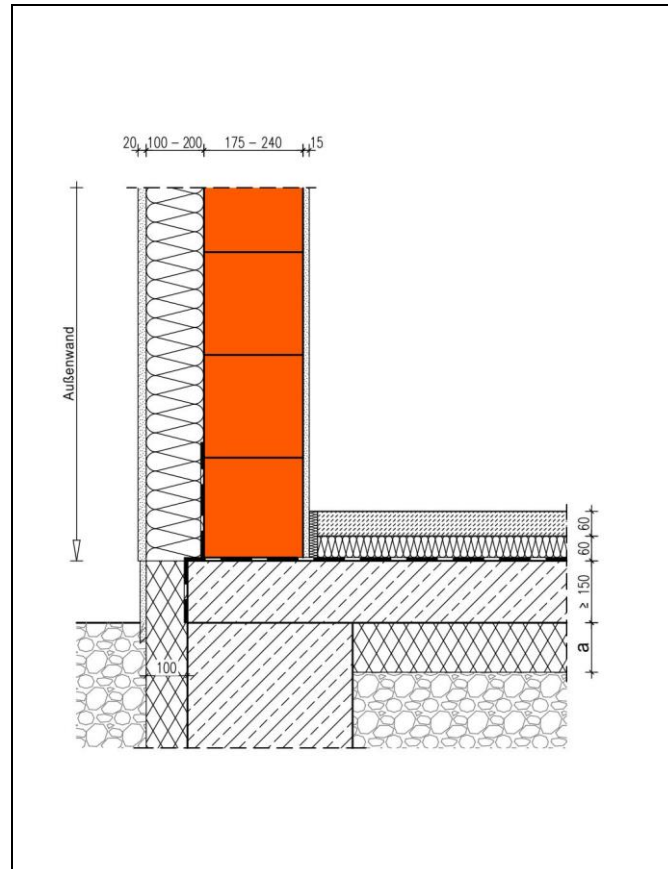
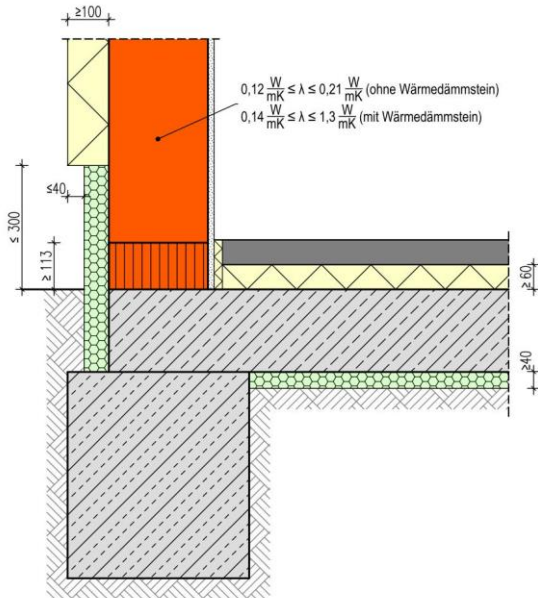

Die Berechnung des längenbezogenen Wärmedurchgangskoeffizienten erfolgt in Abhängigkeit unterschiedlicher Dicken a der Bodenplattendämmung und Wärmeleitfähigkeiten des Hintermauerwerks für Wanddicken 175 - 240 mm. Die 100 mm dicke Sockeldämmung (Frostschürze) sowie die Bodenplattendämmung weisen eine Wärmeleitfähigkeit von $0,04 \text{ W/(m}\cdot\text{K)}$ auf. Die Systemgrenze der Bodenplatte liegt unterhalb der Estrichdämmung auf der Rohdecke. Die Ergebnisse gelten für Dicken des WDVS zwischen 100 und 200 mm mit einer Wärmeleitfähigkeit von $0,035 \text{ W/(m}\cdot\text{K)}$.

Der Temperaturfaktor f_{Rsi} an der Stelle mit der niedrigsten Oberflächentemperatur beträgt $\geq 0,7$. Von diesen Annahmen geringfügig abweichende Randbedingungen können bei der Festlegung der Ψ -Werte vernachlässigt werden. Die Tabellenwerte dürfen linear interpoliert werden. Die grafische Darstellung des Details ist als Prinzipskizze zu verstehen und für den jeweiligen Anwendungsfall anzupassen. Die Gleichwertigkeit gemäß DIN 4108 Beiblatt 2:2019 Bilder 19 Kategorie A und Bild 20 Kategorie B ist gegeben.

Längenbezogener Wärmedurchgangskoeffizient Ψ [W/(m·K)]

		Dicke a der Bodendämmung [mm]			
		60	80	120	
Wärmeleitfähigkeit Hintermauerung [W/(m·K)]	0,16	0,07	0,09	0,11	
	0,33	0,09	0,11	0,14	
	0,50	0,12	0,14	0,17	

$$\Psi_{\text{Ref.}} = \leq 0,36 \text{ W/(m}\cdot\text{K)}$$

$$\Psi_{\text{Det.}} = \text{W/(m}\cdot\text{K)}$$

$$\Psi_{\text{Ers.}} = \text{W/(m}\cdot\text{K)}$$

$$\Psi_{\text{KG}} = \text{W/(m}\cdot\text{K)}$$

$$\Psi_{\text{TG}} = \text{W/(m}\cdot\text{K)}$$

Außenwand mit WDVS/Bodenplatte auf Erdreich, innen- und außengedämmt, mit Fundament

Nr. 03204

Detail Nr. 20
Kategorie: B

$$\Psi_{\text{Ref.}} = \leq 0,36 \text{ [W/(m}\cdot\text{K)]}$$

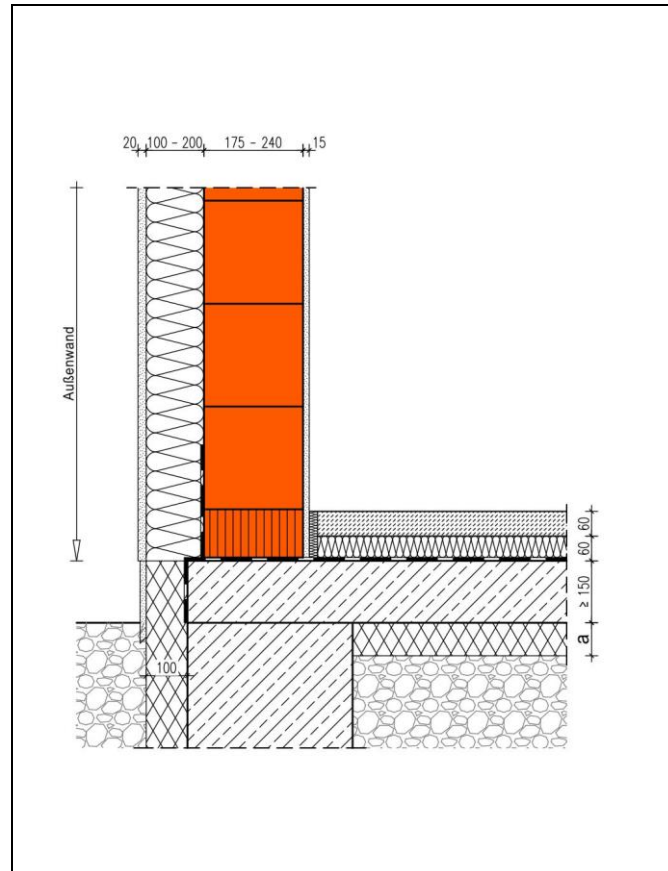
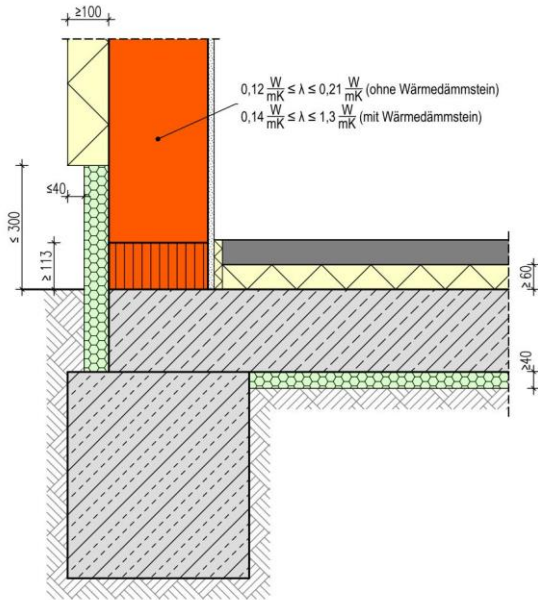

Die Berechnung des längenbezogenen Wärmedurchgangskoeffizienten erfolgt in Abhängigkeit unterschiedlicher Dicken a der Bodenplattendämmung und Wärmeleitfähigkeiten des Hintermauerwerks für Wanddicken 175 - 240 mm. Bei Mauerwerkswärmeleitfähigkeiten über $0,3 \text{ W/(m}\cdot\text{K)}$ ist die unterste Ziegelschicht als Kimmschicht mit einer vertikalen Wärmeleitfähigkeit $\leq 0,33 \text{ W/(m}\cdot\text{K)}$ ausgeführt. Die 100 mm dicke Sockeldämmung (Frostschürze) sowie die Bodenplattendämmung weisen eine Wärmeleitfähigkeit von $0,04 \text{ W/(m}\cdot\text{K)}$ auf. Die Systemgrenze der Bodenplatte liegt unterhalb der Estrichdämmung auf der Rohdecke. Die Ergebnisse gelten für Dicken des WDVS zwischen 100 und 200 mm mit einer Wärmeleitfähigkeit von $0,035 \text{ W/(m}\cdot\text{K)}$.

Der Temperaturfaktor f_{Rsi} an der Stelle mit der niedrigsten Oberflächentemperatur beträgt $\geq 0,7$. Von diesen Annahmen geringfügig abweichende Randbedingungen können bei der Festlegung der Ψ -Werte vernachlässigt werden. Die Tabellenwerte dürfen linear interpoliert werden. Die grafische Darstellung des Details ist als Prinzipskizze zu verstehen und für den jeweiligen Anwendungsfall anzupassen. Die Gleichwertigkeit gemäß DIN 4108 Beiblatt 2:2019 Bild 20 ist gegeben.

Längenbezogener Wärmedurchgangskoeffizient Ψ [W/(m·K)]

		Dicke a der Bodendämmung [mm]			
		60	80	120	
Wärmeleitfähigkeit Hintermauerung [W/m·K]	0,33	0,09	0,11	0,14	
	0,58	0,10	0,12	0,15	
	0,96	0,11	0,12	0,15	

- $\Psi_{\text{Ref.}} = \leq 0,36 \text{ W/(m}\cdot\text{K)}$
- $\Psi_{\text{Det.}} = \text{W/(m}\cdot\text{K)}$
- $\Psi_{\text{Ers.}} = \text{W/(m}\cdot\text{K)}$
- $\Psi_{\text{KG}} = \text{W/(m}\cdot\text{K)}$
- $\Psi_{\text{TG}} = \text{W/(m}\cdot\text{K)}$

Außenwand mit WDVS/Bodenplatte auf Erdreich, innen- und außengedämmt, Flachgründung

Nr. 03205

Detail Nr. 21
Kategorie: B

$$\Psi_{\text{Ref.}} = \leq 0,22 \text{ [W/(m}\cdot\text{K)]}$$

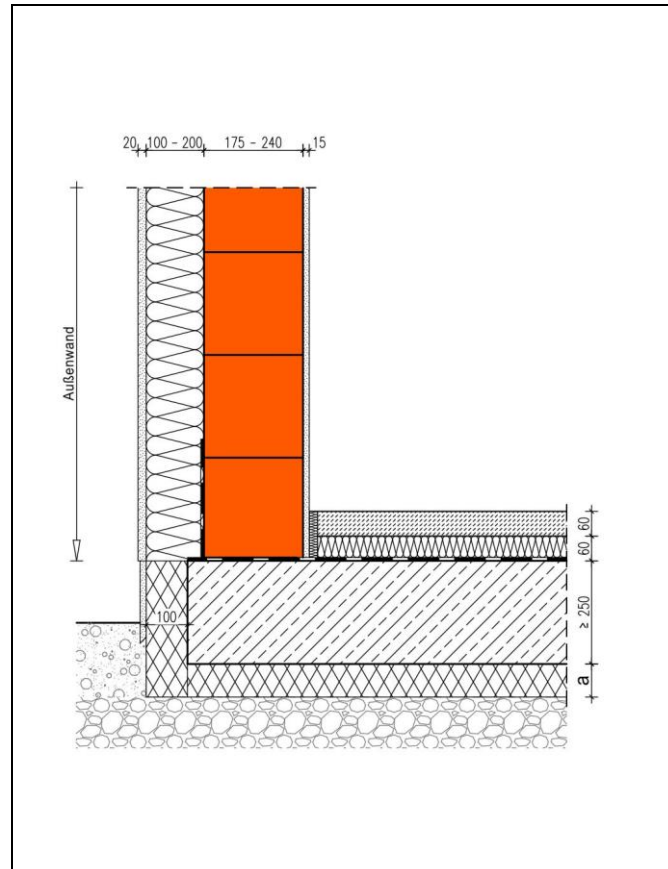
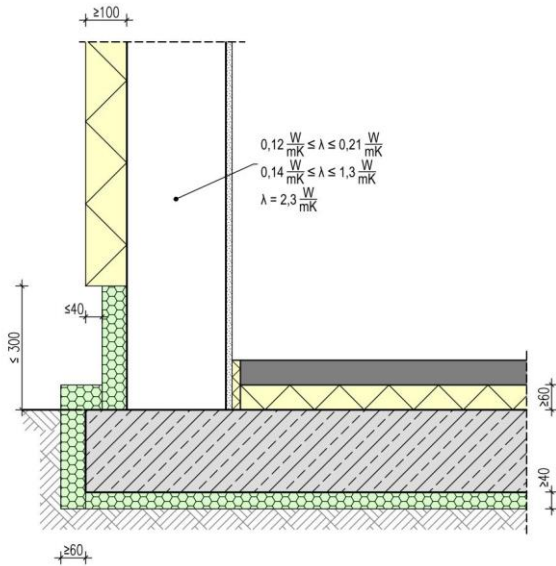

Die Berechnung des längenbezogenen Wärmedurchgangskoeffizienten erfolgt in Abhängigkeit unterschiedlicher Dicken a der Bodenplattendämmung und Wärmeleitfähigkeiten des Hintermauerwerks für Wanddicken 175 - 240 mm. Die 100 mm dicke Stirndämmung sowie die Bodenplattendämmung weisen eine Wärmeleitfähigkeit von $0,04 \text{ W/(m}\cdot\text{K)}$ auf. Die Systemgrenze der Bodenplatte liegt unterhalb der Estrichdämmung auf der Rohdecke. Die Ergebnisse gelten für Dicken des WDVS zwischen 100 und 200 mm mit einer Wärmeleitfähigkeit von $0,035 \text{ W/(m}\cdot\text{K)}$.

Der Temperaturfaktor f_{rsi} an der Stelle mit der niedrigsten Oberflächentemperatur beträgt $\geq 0,7$. Von diesen Annahmen geringfügig abweichende Randbedingungen können bei der Festlegung der Ψ -Werte vernachlässigt werden. Die Tabellenwerte dürfen linear interpoliert werden. Die grafische Darstellung des Details ist als Prinzipskizze zu verstehen und für den jeweiligen Anwendungsfall anzupassen. Die Gleichwertigkeit gemäß DIN 4108 Beiblatt 2:2019 Bild 21 ist gegeben.

Längenbezogener Wärmedurchgangskoeffizient Ψ [W/(m·K)]

		Dicke a der Bodendämmung [mm]			
		60	80	120	
Wärmeleitfähigkeit Hintermauerung [W/(m·K)]	0,16	-0,04	0,00	0,06	
	0,33	-0,01	0,03	0,09	
	0,58	0,01	0,05	0,11	
	0,96	0,06	0,10	0,16	

$$\Psi_{\text{Ref.}} = \leq 0,22 \text{ W/(m}\cdot\text{K)}$$

$$\Psi_{\text{Det.}} = \text{W/(m}\cdot\text{K)}$$

$$\Psi_{\text{Ers.}} = \text{W/(m}\cdot\text{K)}$$

$$\Psi_{\text{KG}} = \text{W/(m}\cdot\text{K)}$$

$$\Psi_{\text{TG}} = \text{W/(m}\cdot\text{K)}$$

Terrassentür/Fenstertür, Bodenplatte auf Erdreich, innengedämmt, mit Fundament

Nr. 03206

Detail Nr. 22
Kategorie: B

$$\Psi_{\text{Ref.}} = \leq -0,02 \text{ [W/(m}\cdot\text{K)]}$$

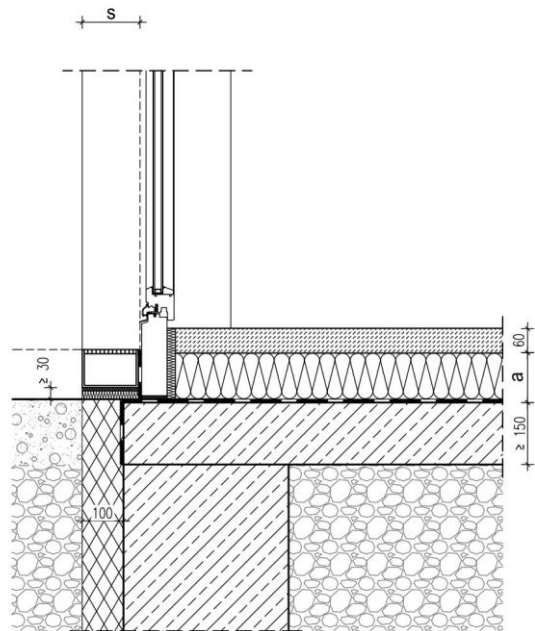
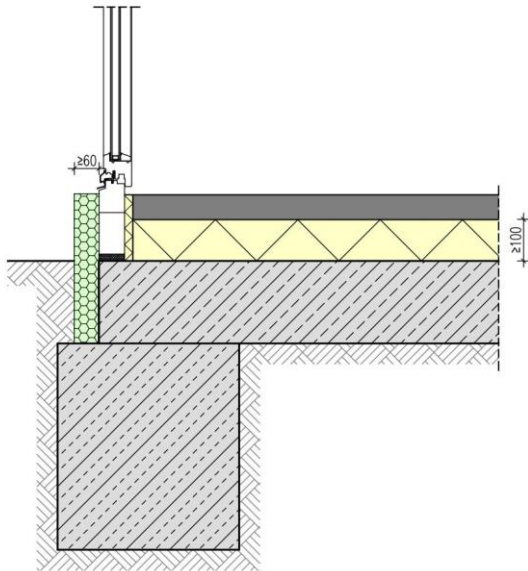

Die Berechnung des längenbezogenen Wärmedurchgangskoeffizienten erfolgt in Abhängigkeit unterschiedlicher Dicken d des WDVS und der Dicken a der Estrichdämmung. Die 100 mm dicke Stirndämmung weist eine Wärmeleitfähigkeit von $0,04 \text{ W/(m}\cdot\text{K)}$, die der Estrichdämmung von $0,035 \text{ W/(m}\cdot\text{K)}$ auf. Die Überdämmung der Türschwelle beträgt 30 mm, da vor der Schwelle eine Entwässerungsrinne vorgesehen ist. Die Systemgrenze der Bodenplatte liegt unterhalb der Estrichdämmung auf der Rohdecke. Die Ergebnisse gelten für Dicken des WDVS zwischen 100 und 200 mm und für Fensterrahmensysteme ab 70 mm Breite. Ein Zuschlag auf die Ψ -Werte gemäß Abschnitt 6.2.1 Beiblatt 2 ist nicht erforderlich.

Der Temperaturfaktor f_{Rsi} an der Stelle mit der niedrigsten Oberflächentemperatur beträgt $\geq 0,7$. Von diesen Annahmen geringfügig abweichende Randbedingungen können bei der Festlegung der Ψ -Werte vernachlässigt werden. Die Tabellenwerte dürfen linear interpoliert werden. Die grafische Darstellung des Details ist als Prinzipskizze zu verstehen und für den jeweiligen Anwendungsfall anzupassen. Die Gleichwertigkeit gemäß DIN 4108 Beiblatt 2:2019 Bild 22 ist gegeben.

Längenbezogener Wärmedurchgangskoeffizient Ψ [W/(m·K)]

		Dicke s der Wanddämmung [mm]			
		100	140	200	
Dicke a der Estrichdämmung [mm]	80	-0,07	-0,08	-0,09	
	120	-0,11	-0,12	-0,12	
	160	-0,14	-0,15	-0,15	

$$\begin{aligned} \Psi_{\text{Ref.}} &= \leq -0,02 \text{ W/(m}\cdot\text{K)} \\ \Psi_{\text{Det.}} &= \leq -0,02 \text{ W/(m}\cdot\text{K)} \\ \Psi_{\text{Ers.}} &= \leq -0,15 \text{ W/(m}\cdot\text{K)} \\ \Psi_{\text{KG}} &= \text{W/(m}\cdot\text{K)} \\ \Psi_{\text{TG}} &= \text{W/(m}\cdot\text{K)} \end{aligned}$$

Terrassentür/Fenstertür, Bodenplatte auf Erdreich, innen- und außengedämmt, mit Fundament

Nr. 03207

Detail Nr. 24
Kategorie: B

$$\Psi_{\text{Ref.}} = \leq 0,03 \text{ [W/(m}\cdot\text{K)]}$$

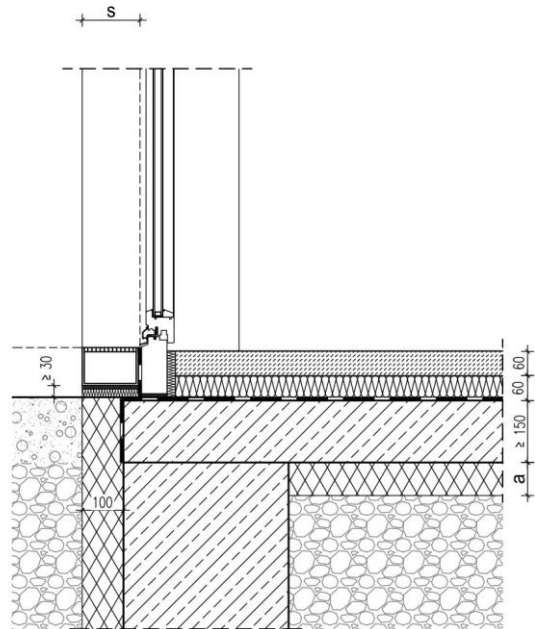
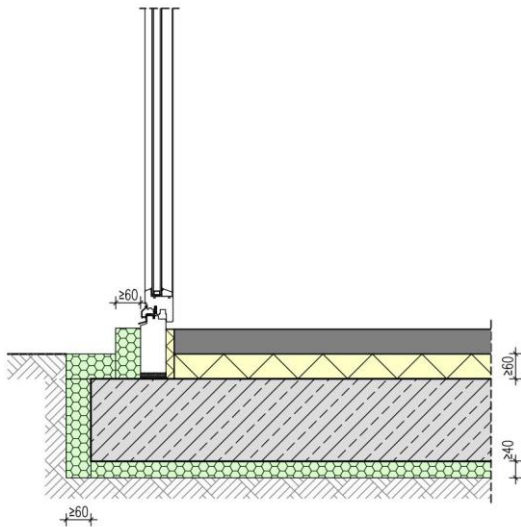

Die Berechnung des längenbezogenen Wärmedurchgangskoeffizienten erfolgt in Abhängigkeit unterschiedlicher Dicken d des WDVS und der Dicken a der außenliegenden Bodenplattendämmung. Die 100 mm dicke Stirndämmung sowie die Bodenplattendämmung weisen eine Wärmeleitfähigkeit von $0,04 \text{ W/(m}\cdot\text{K)}$ auf. Die Überdämmung der Türschwelle beträgt 30 mm, da vor der Schwelle eine Entwässerungsrinne vorgesehen ist. Die Systemgrenze der Bodenplatte liegt unterhalb der Estrichdämmung auf der Rohdecke. Die Ergebnisse gelten für Dicken des WDVS zwischen 100 und 200 mm und für Fensterrahmensysteme ab 70 mm Breite. Ein Zuschlag auf die Ψ -Werte gemäß Abschnitt 6.2.1 Beiblatt 2 ist nicht erforderlich.

Der Temperaturfaktor f_{Rsi} an der Stelle mit der niedrigsten Oberflächentemperatur beträgt $\geq 0,7$. Von diesen Annahmen geringfügig abweichende Randbedingungen können bei der Festlegung der Ψ -Werte vernachlässigt werden. Die Tabellenwerte dürfen linear interpoliert werden. Die grafische Darstellung des Details ist als Prinzipskizze zu verstehen und für den jeweiligen Anwendungsfall anzupassen. Die Gleichwertigkeit gemäß DIN 4108 Beiblatt 2:2019 Bild 23 ist gegeben, gemäß Bild 24 für Ψ -Werte $\leq 0,03 \text{ W/(m}\cdot\text{K)}$ der Kategorie B ebenfalls.

Längenbezogener Wärmedurchgangskoeffizient Ψ [W/(m·K)]

		Dicke s der Wanddämmung [mm]			
		100	140	200	
Dicke a der Bodendämmung [mm]	60	0,00	0,02	0,00	
	80	0,03	0,06	0,04	
	120	0,09	0,12	0,10	

- $\Psi_{\text{Ref.}} = \leq 0,03 \text{ W/(m}\cdot\text{K)}$
- $\Psi_{\text{Det.}} = \leq 0,03 \text{ W/(m}\cdot\text{K)}$
- $\Psi_{\text{Ers.}} = \leq -0,05 \text{ W/(m}\cdot\text{K)}$
- $\Psi_{\text{KG}} = \text{W/(m}\cdot\text{K)}$
- $\Psi_{\text{TG}} = \text{W/(m}\cdot\text{K)}$

Terrassentür/Fenstertür, Bodenplatte auf Erdreich, innen- und außengedämmt, Flachgründung

Nr. 03208

Detail Nr. 24
Kategorie: B

$$\Psi_{\text{Ref.}} = \leq 0,03 \text{ [W/(m}\cdot\text{K)]}$$

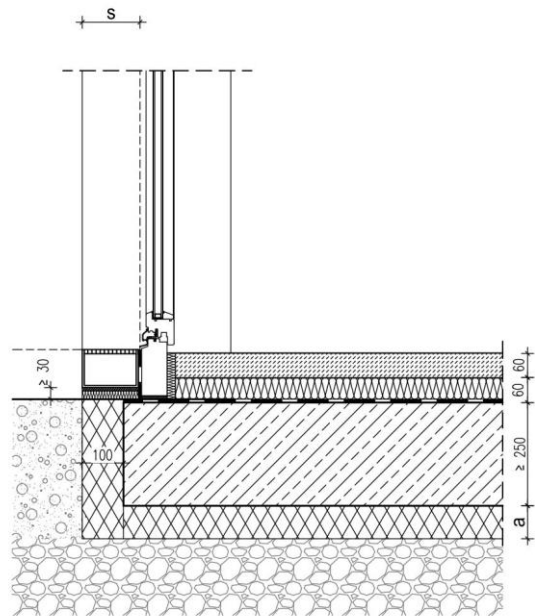
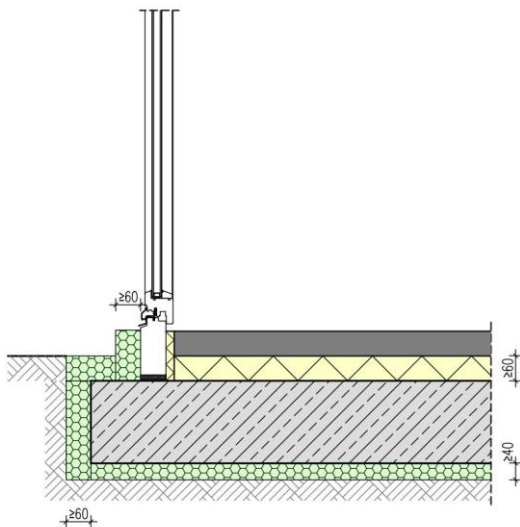

Die Berechnung des längenbezogenen Wärmedurchgangskoeffizienten erfolgt in Abhängigkeit unterschiedlicher Dicken d des WDVS und der Dicken a der außenliegenden Bodenplattendämmung. Die 100 mm dicke Stirndämmung sowie die Bodenplattendämmung weisen eine Wärmeleitfähigkeit von $0,04 \text{ W/(m}\cdot\text{K)}$ auf. Die Überdämmung der Türschwelle beträgt 30 mm, da vor der Schwelle eine Entwässerungsrinne vorgesehen ist. Die Systemgrenze der Bodenplatte liegt unterhalb der Estrichdämmung auf der Rohdecke. Die Ergebnisse gelten für Dicken des WDVS zwischen 100 und 200 mm und für Fensterrahmensysteme ab 70 mm Breite. Ein Zuschlag auf die Ψ -Werte gemäß Abschnitt 6.2.1 Beiblatt 2 ist nicht erforderlich.

Der Temperaturfaktor f_{RSi} an der Stelle mit der niedrigsten Oberflächentemperatur beträgt $\geq 0,7$. Von diesen Annahmen geringfügig abweichende Randbedingungen können bei der Festlegung der Ψ -Werte vernachlässigt werden. Die Tabellenwerte dürfen linear interpoliert werden. Die grafische Darstellung des Details ist als Prinzipskizze zu verstehen und für den jeweiligen Anwendungsfall anzupassen. Die Gleichwertigkeit gemäß DIN 4108 Beiblatt 2:2019 Bild 24 ist für Ψ -Werte $\leq 0,03 \text{ W/(m}\cdot\text{K)}$ gegeben.

Längenbezogener Wärmedurchgangskoeffizient Ψ [W/(m·K)]

		Dicke s der Wanddämmung [mm]			
		100	140	200	
Dicke a der Bodendämmung [mm]	60	-0,02	-0,01	-0,01	
	80	0,00	0,01	0,01	
	120	0,02	0,03	0,04	

- $\Psi_{\text{Ref.}} = \leq 0,03 \text{ W/(m}\cdot\text{K)}$
- $\Psi_{\text{Det.}} = \leq 0,03 \text{ W/(m}\cdot\text{K)}$
- $\Psi_{\text{Ers.}} = \leq -0,05 \text{ W/(m}\cdot\text{K)}$
- $\Psi_{\text{KG}} = \text{W/(m}\cdot\text{K)}$
- $\Psi_{\text{TG}} = \text{W/(m}\cdot\text{K)}$

Außenwand zweischalig, Bodenplatte auf Erdreich, innengedämmt, mit Fundament

Nr. 03301

Detail Nr. 26
Kategorie: B

$$\Psi_{\text{Ref.}} = \leq 0,14 \text{ [W/(m}\cdot\text{K)]}$$

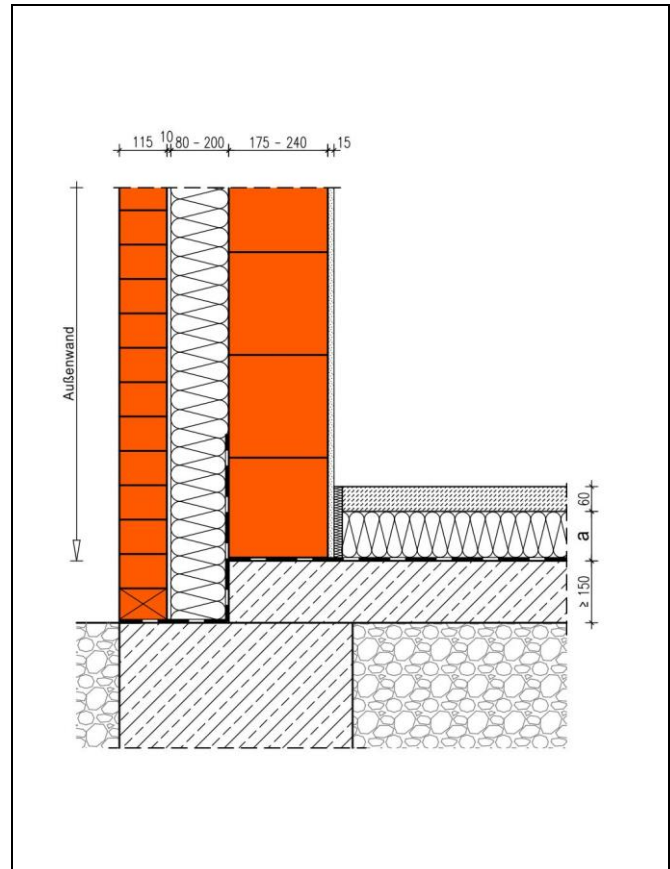
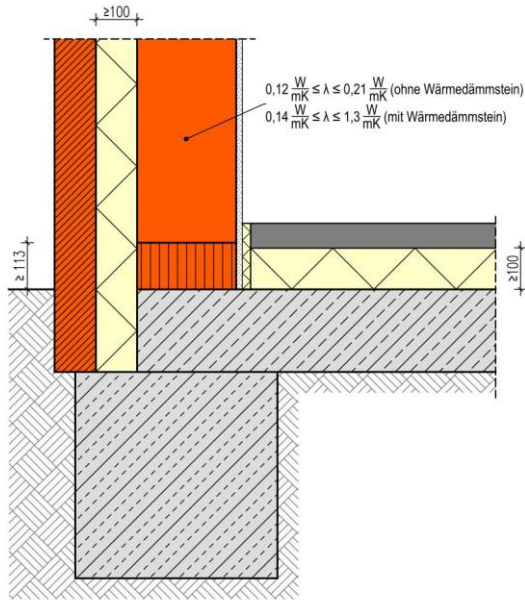

Die Berechnung des längenbezogenen Wärmedurchgangskoeffizienten erfolgt in Abhängigkeit unterschiedlicher Dicken a der Estrichdämmung und Wärmeleitfähigkeiten des Hintermauerwerks für Wanddicken 175 - 240 mm. Die Estrichdämmung weist eine Wärmeleitfähigkeit von 0,035 W/(m·K) auf. Die Systemgrenze der Bodenplatte liegt unterhalb der Estrichdämmung auf der Bodenplatte. Die Ergebnisse gelten für Dicken der Kerndämmung zwischen 80 und 200 mm mit einer Wärmeleitfähigkeit von 0,035 W/(m·K). Die Ψ -Werte gelten auch für Dicken der Vormauerschale ≥ 90 mm.

Der Temperaturfaktor f_{Rsi} an der Stelle mit der niedrigsten Oberflächentemperatur beträgt $\geq 0,7$. Von diesen Annahmen geringfügig abweichende Randbedingungen können bei der Festlegung der Ψ -Werte vernachlässigt werden. Die Tabellenwerte dürfen linear interpoliert werden. Die grafische Darstellung des Details ist als Prinzipskizze zu verstehen und für den jeweiligen Anwendungsfall anzupassen. Die Gleichwertigkeit gemäß DIN 4108 Beiblatt 2:2019 Bild 25 ist gegeben, gemäß Bild 26 für Ψ -Werte $\leq 0,14$ W/(m·K) der Kategorie B ebenfalls.

Längenbezogener Wärmedurchgangskoeffizient Ψ [W/(m·K)]

		Dicke a der Estrichdämmung [mm]			
		80mm	120mm	160mm	
Wärmeleitfähigkeit Hintermauerung [W/(m·K)]	0,16	-0,07	-0,04	-0,03	
	0,33	-0,03	0,01	0,02	
	0,50	0,01	0,05	0,07	
	0,96	0,09	0,13	0,15	

$$\begin{aligned} \Psi_{\text{Ref.}} &= \leq 0,14 \text{ W/(m}\cdot\text{K)} \\ \Psi_{\text{Det.}} &= \text{W/(m}\cdot\text{K)} \\ \Psi_{\text{Ers.}} &= \text{W/(m}\cdot\text{K)} \\ \Psi_{\text{KG}} &= \text{W/(m}\cdot\text{K)} \\ \Psi_{\text{TG}} &= \text{W/(m}\cdot\text{K)} \end{aligned}$$

Außenwand zweischalig, Bodenplatte auf Erdreich, innengedämmt, mit Fundament

Nr. 03302

Detail Nr. 26
Kategorie: B

$$\Psi_{\text{Ref.}} = \leq 0,14 \text{ [W/(m}\cdot\text{K)]}$$

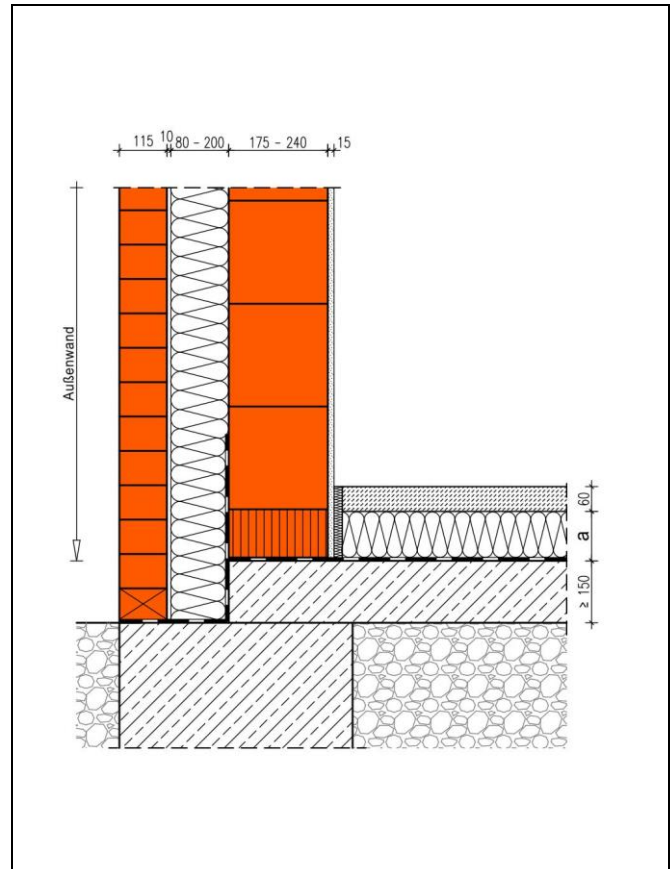
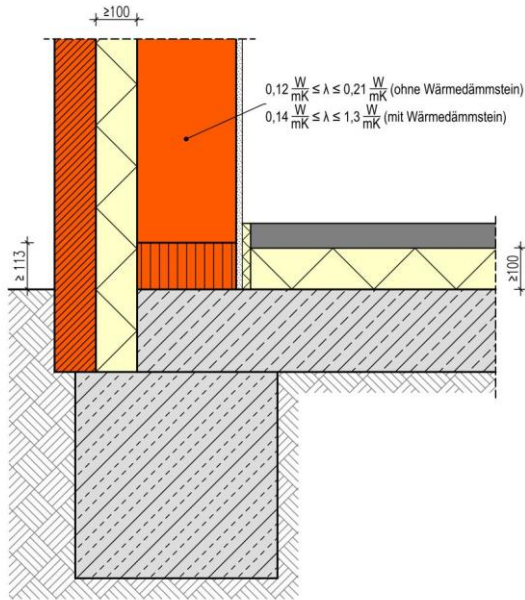

Die Berechnung des längenbezogenen Wärmedurchgangskoeffizienten erfolgt in Abhängigkeit unterschiedlicher Dicken a der Estrichdämmung und Wärmeleitfähigkeiten des Hintermauerwerks für Wanddicken 175 - 240 mm. Bei Mauerwerkswärmeleitfähigkeiten über $0,3 \text{ W/(m}\cdot\text{K)}$ ist die unterste Ziegelschicht als Kimmschicht mit einer vertikalen Wärmeleitfähigkeit $\leq 0,33 \text{ W/(m}\cdot\text{K)}$ ausgeführt. Die Estrichdämmung weist eine Wärmeleitfähigkeit von $0,035 \text{ W/(m}\cdot\text{K)}$ auf. Die Systemgrenze der Bodenplatte liegt unterhalb der Estrichdämmung auf der Rohdecke. Die Ergebnisse gelten für Dicken der Kerndämmung zwischen 80 und 200 mm mit einer Wärmeleitfähigkeit von $0,035 \text{ W/(m}\cdot\text{K)}$. Die Ψ -Werte gelten auch für Dicken der Vormauerschale $\geq 90 \text{ mm}$.

Der Temperaturfaktor f_{Rsi} an der Stelle mit der niedrigsten Oberflächentemperatur beträgt $\geq 0,7$. Von diesen Annahmen geringfügig abweichende Randbedingungen können bei der Festlegung der Ψ -Werte vernachlässigt werden. Die Tabellenwerte dürfen linear interpoliert werden. Die grafische Darstellung des Details ist als Prinzipskizze zu verstehen und für den jeweiligen Anwendungsfall anzupassen. Die Gleichwertigkeit gemäß DIN 4108 Beiblatt 2:2019 Bild 26 ist gegeben.

Längenbezogener Wärmedurchgangskoeffizient Ψ [W/(m·K)]

		Dicke a der Estrichdämmung [mm]		
		80mm	120mm	160mm
Wärmeleitfähigkeit Hintermauerwerk [W/m·K]	0,16	-0,07	-0,04	-0,03
	0,33	-0,04	0,01	0,01
	0,50	-0,04	0,00	0,02
	0,96	-0,03	0,01	0,03

- $\Psi_{\text{Ref.}} = \leq 0,14 \text{ W/(m}\cdot\text{K)}$
- $\Psi_{\text{Det.}} = \text{W/(m}\cdot\text{K)}$
- $\Psi_{\text{Ers.}} = \text{W/(m}\cdot\text{K)}$
- $\Psi_{\text{KG}} = \text{W/(m}\cdot\text{K)}$
- $\Psi_{\text{TG}} = \text{W/(m}\cdot\text{K)}$

Außenwand zweischalig, Bodenplatte auf Erdreich, innen- und außengedämmt, mit Fundament

Nr. 03303

Detail Nr. 28
Kategorie: B

$$\Psi_{\text{Ref.}} = \leq 0,31 \text{ [W/(m}\cdot\text{K)]}$$

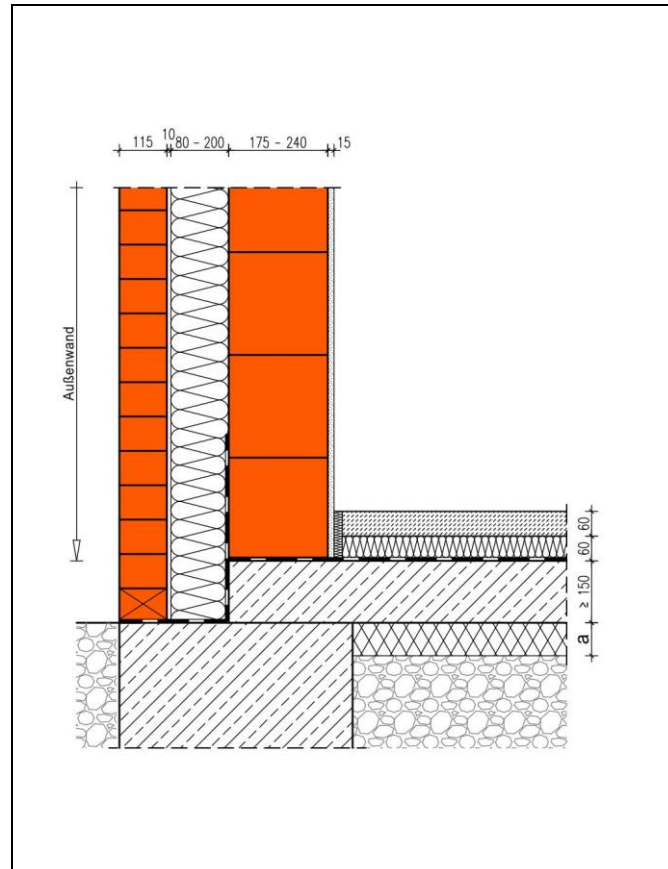
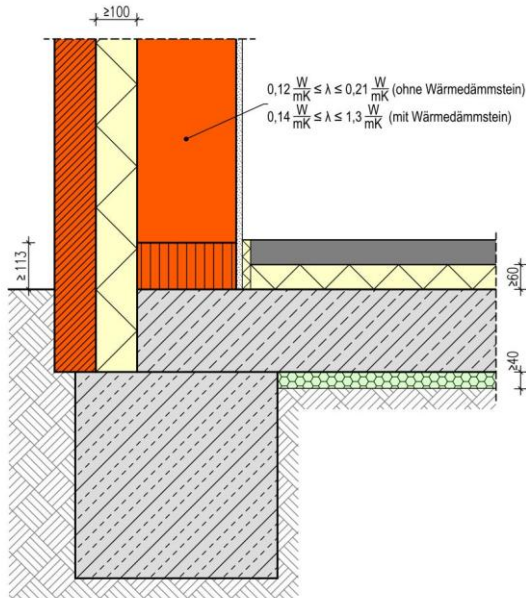

Die Berechnung des längenbezogenen Wärmedurchgangskoeffizienten erfolgt in Abhängigkeit unterschiedlicher Dicken a der Bodenplattendämmung und Wärmeleitfähigkeiten des Hintermauerwerks für Wanddicken 175 - 240 mm. Die unterseitige Bodenplattendämmung weist eine Wärmeleitfähigkeit von $0,04 \text{ W/(m}\cdot\text{K)}$ auf. Die Systemgrenze der Bodenplatte liegt unterhalb der Estrichdämmung auf der Rohdecke. Die Ergebnisse gelten für Dicken der Kerndämmung zwischen 80 und 200 mm mit einer Wärmeleitfähigkeit von $0,035 \text{ W/(m}\cdot\text{K)}$. Die Ψ -Werte gelten auch für Dicken der Vormauerschale $\geq 90 \text{ mm}$.

Der Temperaturfaktor f_{rsi} an der Stelle mit der niedrigsten Oberflächentemperatur beträgt $\geq 0,7$. Von diesen Annahmen geringfügig abweichende Randbedingungen können bei der Festlegung der Ψ -Werte vernachlässigt werden. Die Tabellenwerte dürfen linear interpoliert werden. Die grafische Darstellung des Details ist als Prinzipskizze zu verstehen und für den jeweiligen Anwendungsfall anzupassen. Die Gleichwertigkeit gemäß DIN 4108 Beiblatt 2:2019 Bild 27 sowie gemäß Bild 28 Kategorie B ist gegeben.

Längenbezogener Wärmedurchgangskoeffizient Ψ [W/(m·K)]

		Dicke a der Bodendämmung [mm]			
		60mm	80mm	120mm	
Wärmeleitfähigkeit Hintermauerung [W/m·K]	0,16	0,09	0,12	0,17	
	0,33	0,14	0,17	0,21	
	0,58	0,17	0,20	0,25	
	0,96	0,24	0,27	0,31	

$$\begin{aligned} \Psi_{\text{Ref.}} &= \leq 0,31 \text{ W/(m}\cdot\text{K)} \\ \Psi_{\text{Det.}} &= \text{W/(m}\cdot\text{K)} \\ \Psi_{\text{Ers.}} &= \text{W/(m}\cdot\text{K)} \\ \Psi_{\text{KG}} &= \text{W/(m}\cdot\text{K)} \\ \Psi_{\text{TG}} &= \text{W/(m}\cdot\text{K)} \end{aligned}$$

Außenwand zweischalig, Bodenplatte auf Erdreich, innen- und außengedämmt, mit Fundament

Nr. 03304

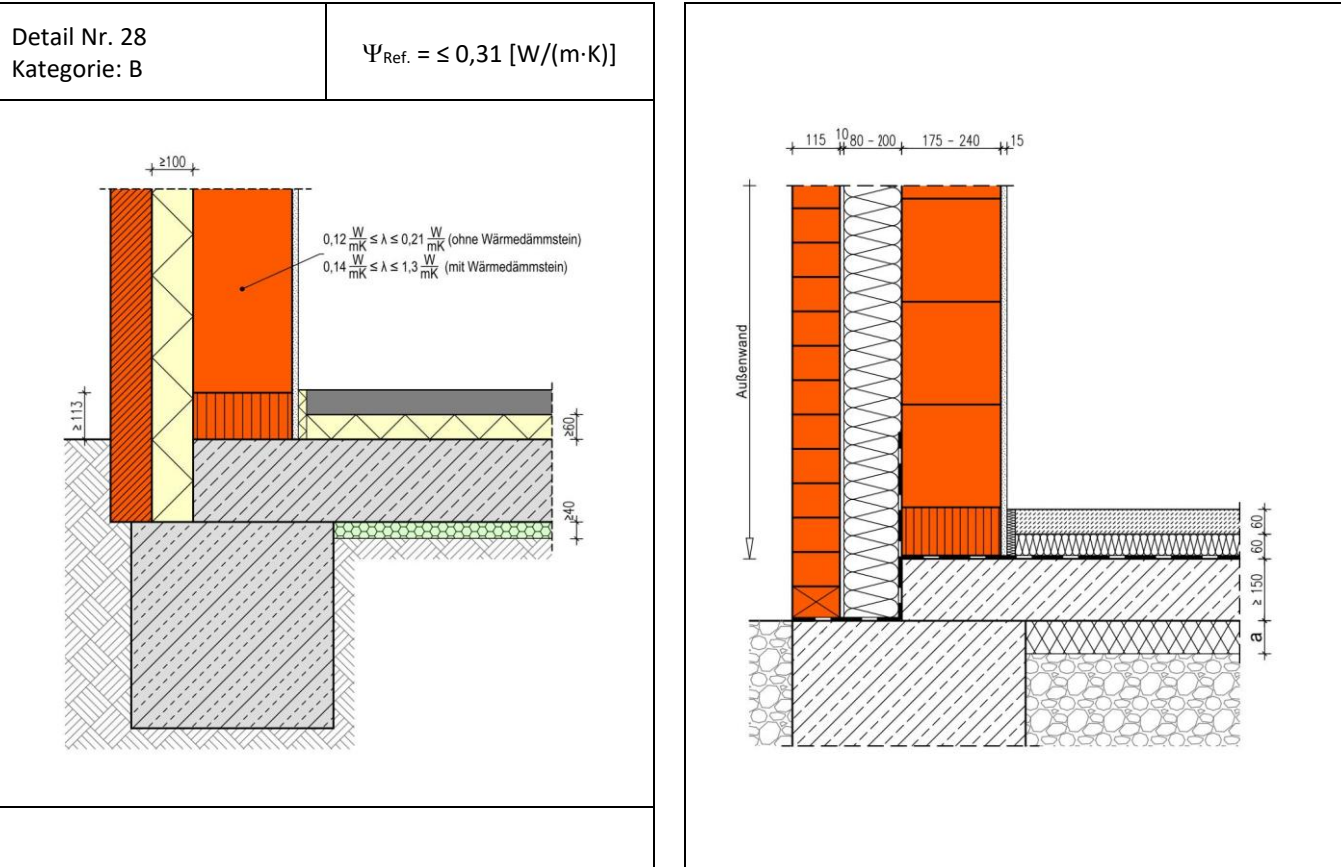

Die Berechnung des längenbezogenen Wärmedurchgangskoeffizienten erfolgt in Abhängigkeit unterschiedlicher Dicken a der Bodenplattendämmung und Wärmeleitfähigkeiten des Hintermauerwerks für Wanddicken 175 - 240 mm. Bei Mauerwerkswärmeleitfähigkeiten über 0,3 W/(m·K) ist die unterste Ziegelschicht als Kimmschicht mit einer vertikalen Wärmeleitfähigkeit $\leq 0,33$ W/(m·K) ausgeführt. Die unterseitige Bodenplattendämmung weist eine Wärmeleitfähigkeit von 0,04 W/(m·K) auf. Die Systemgrenze der Bodenplatte liegt unterhalb der Estrichdämmung auf der Rohdecke. Die Ergebnisse gelten für Dicken der Kerndämmung zwischen 80 und 200 mm mit einer Wärmeleitfähigkeit von 0,035 W/(m·K). Die Ψ -Werte gelten auch für Dicken der Vormauerschale ≥ 90 mm.

Der Temperaturfaktor f_{Rsi} an der Stelle mit der niedrigsten Oberflächentemperatur beträgt $\geq 0,7$. Von diesen Annahmen geringfügig abweichende Randbedingungen können bei der Festlegung der Ψ -Werte vernachlässigt werden. Die Tabellenwerte dürfen linear interpoliert werden. Die grafische Darstellung des Details ist als Prinzipskizze zu verstehen und für den jeweiligen Anwendungsfall anzupassen. Die Gleichwertigkeit gemäß DIN 4108 Beiblatt 2:2019 Bild 28 ist gegeben.

Längenbezogener Wärmedurchgangskoeffizient Ψ [W/(m·K)]

		Dicke a der Bodendämmung [mm]			
		60mm	80mm	120mm	
Wärmeleitfähigkeit Hintermauerung [W/m·K]	0,16	0,09	0,12	0,17	
	0,33	0,13	0,16	0,20	
	0,58	0,14	0,17	0,22	
	0,96	0,16	0,19	0,24	

- $\Psi_{Ref.} = \leq 0,31 W/(m \cdot K)$
- $\Psi_{Det.} = W/(m \cdot K)$
- $\Psi_{Ers.} = W/(m \cdot K)$
- $\Psi_{KG} = W/(m \cdot K)$
- $\Psi_{TG} = W/(m \cdot K)$

Terrassentür/Fenstertür, Bodenplatte auf Erdreich, innengedämmt, mit Fundament

Nr. 03305

Detail Nr. 30
Kategorie: B

$$\Psi_{\text{Ref.}} = \leq -0,02 \text{ [W/(m}\cdot\text{K)]}$$

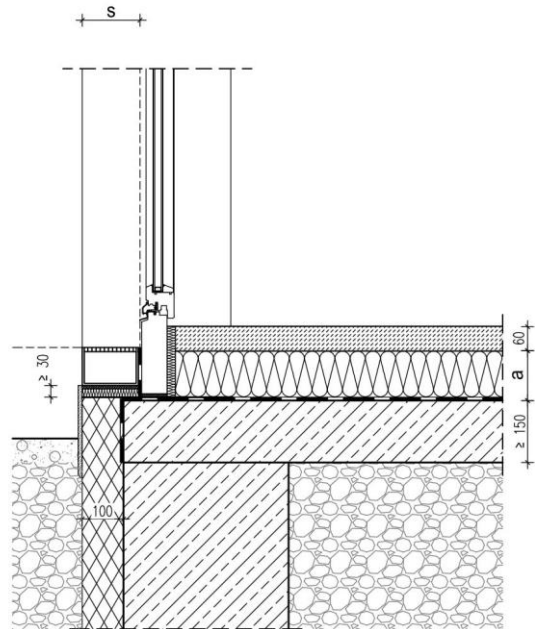
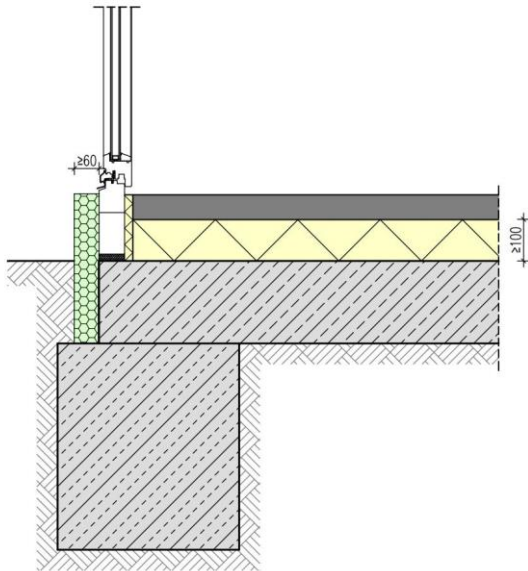

Die Berechnung des längenbezogenen Wärmedurchgangskoeffizienten erfolgt in Abhängigkeit unterschiedlicher Dicken d der Kerndämmung und der Dicken a der Estrichdämmung. Die 100 mm dicke Stirndämmung sowie die Bodenplattendämmung weisen eine Wärmeleitfähigkeit von $0,04 \text{ W/(m}\cdot\text{K)}$ auf. Die Überdämmung der wärmedämmtem Türschwelle beträgt 30 mm, da vor der Schwelle eine Entwässerungsrinne vorgesehen ist. Die Fenstertür liegt außenbündig in der Hintermauerung. Die Systemgrenze der Bodenplatte liegt unterhalb der Estrichdämmung auf der Rohdecke. Die Ergebnisse gelten für Dicken der Kerndämmung zwischen 80 und 200 mm und für Fensterrahmensysteme ab 70 mm Breite. Ein Zuschlag auf die Ψ -Werte gemäß Abschnitt 6.2.1 Beiblatt 2 ist nicht erforderlich.

Der Temperaturfaktor f_{Rsi} an der Stelle mit der niedrigsten Oberflächentemperatur beträgt $\geq 0,7$. Von diesen Annahmen geringfügig abweichende Randbedingungen können bei der Festlegung der Ψ -Werte vernachlässigt werden. Die Tabellenwerte dürfen linear interpoliert werden. Die grafische Darstellung des Details ist als Prinzipskizze zu verstehen und für den jeweiligen Anwendungsfall anzupassen. Die Gleichwertigkeit gemäß DIN 4108 Beiblatt 2:2019 Bild 30 ist gegeben.

Längenbezogener Wärmedurchgangskoeffizient Ψ [W/(m·K)]

		Dicke s der Wanddämmung [mm]			
		100	140	200	
Dicke a der Estrichdämmung [mm]	80	-0,07	-0,07	-0,08	
	120	-0,11	-0,11	-0,12	
	160	-0,14	-0,14	-0,15	

- $\Psi_{\text{Ref.}} = \leq -0,02 \text{ W/(m}\cdot\text{K)}$
- $\Psi_{\text{Det.}} = \leq -0,02 \text{ W/(m}\cdot\text{K)}$
- $\Psi_{\text{Ers.}} = \leq -0,15 \text{ W/(m}\cdot\text{K)}$
- $\Psi_{\text{KG}} = \text{W/(m}\cdot\text{K)}$
- $\Psi_{\text{TG}} = \text{W/(m}\cdot\text{K)}$

Terrassentür/Fenstertür, Bodenplatte auf Erdreich, innen- und außengedämmt, mit Fundament

Nr. 03306

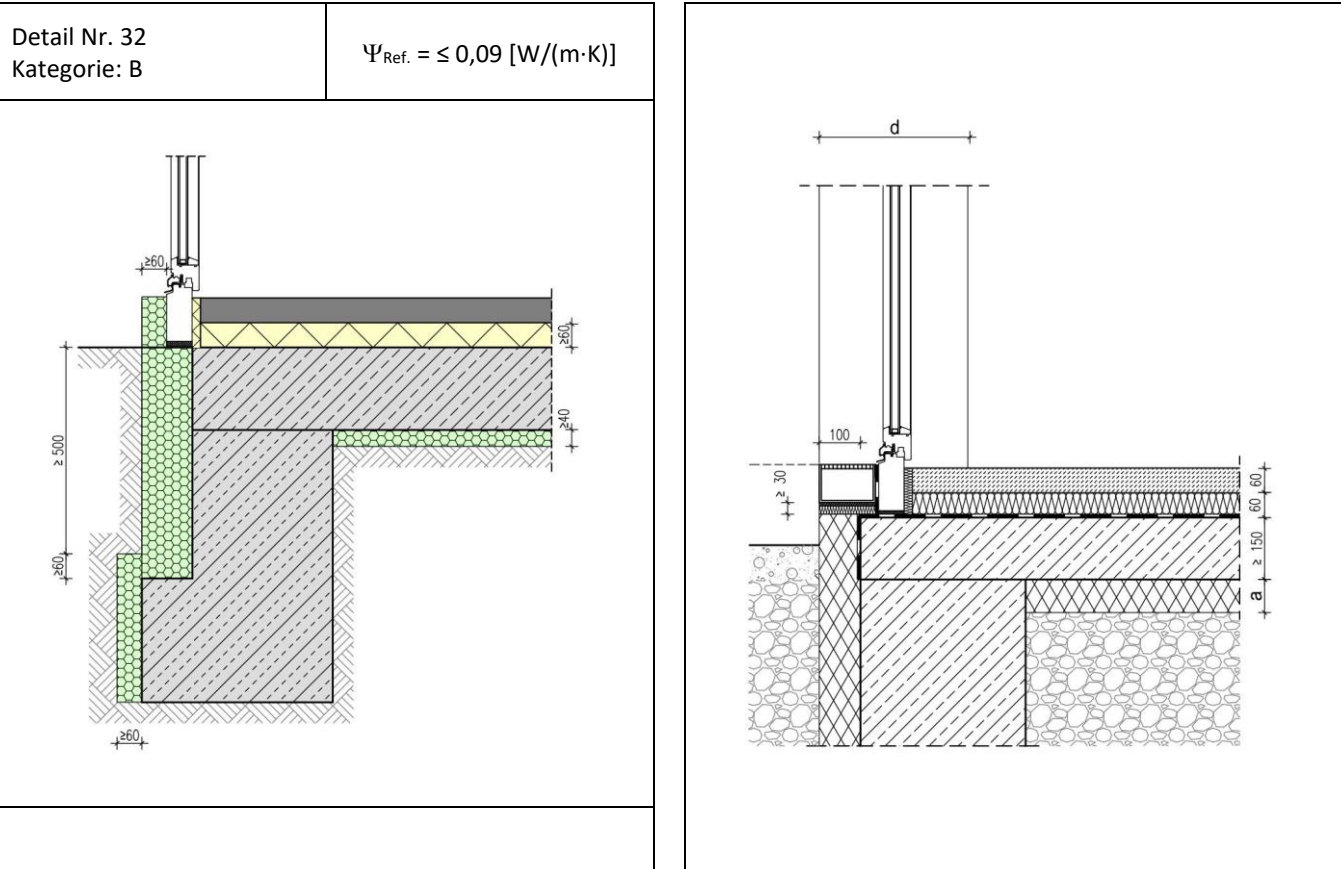

Die Berechnung des längenbezogenen Wärmedurchgangskoeffizienten erfolgt in Abhängigkeit unterschiedlicher Dicken d der Kerndämmung und der Dicken a der außenliegenden Bodenplattendämmung. Die 100 mm dicke Stirndämmung sowie die Bodenplattendämmung weisen eine Wärmeleitfähigkeit von $0,04 \text{ W}/(\text{m}\cdot\text{K})$ auf. Die Überdämmung der wärmegeprägten Türschwelle beträgt 30 mm, da vor der Schwelle eine Entwässerungsrinne vorgesehen ist. Die Fenstertür liegt außenbündig in der Hintermauerung. Die Systemgrenze der Bodenplatte liegt unterhalb der Estrichdämmung auf der Rohdecke. Die Ergebnisse gelten für Dicken der Kerndämmung zwischen 80 und 200 mm und für Fensterrahmensysteme ab 70 mm Breite. Ein Zuschlag auf die Ψ -Werte gemäß Abschnitt 6.2.1 Beiblatt 2 ist nicht erforderlich.

Der Temperaturfaktor f_{Rsi} an der Stelle mit der niedrigsten Oberflächentemperatur beträgt $\geq 0,7$. Von diesen Annahmen geringfügig abweichende Randbedingungen können bei der Festlegung der Ψ -Werte vernachlässigt werden. Die Tabellenwerte dürfen linear interpoliert werden. Die grafische Darstellung des Details ist als Prinzipskizze zu verstehen und für den jeweiligen Anwendungsfall anzupassen. Die Gleichwertigkeit gemäß DIN 4108 Beiblatt 2:2019 Bild 31 ist gegeben, gemäß Bild 30 für Ψ -Werte $\leq -0,02 \text{ W}/(\text{m}\cdot\text{K})$ der Kategorie B ebenfalls.

Längenbezogener Wärmedurchgangskoeffizient Ψ [W/(m·K)]

		Dicke s der Wandsdämmung [mm]		
		100	140	200
Dicke a der Bodendämmung [mm]	60	-0,02	0,00	-0,02
	80	0,01	0,04	0,02
	120	0,03	0,05	0,04

$\Psi_{\text{Ref.}} = \leq 0,09 \text{ W}/(\text{m}\cdot\text{K})$
 $\Psi_{\text{Det.}} = \leq 0,09 \text{ W}/(\text{m}\cdot\text{K})$
 $\Psi_{\text{Ers.}} = \leq 0,05 \text{ W}/(\text{m}\cdot\text{K})$
 $\Psi_{\text{KG}} = \text{W}/(\text{m}\cdot\text{K})$
 $\Psi_{\text{TG}} = \text{W}/(\text{m}\cdot\text{K})$

Kellerwand beheizter Ziegelkeller/unbeheizter Keller an Außenwand

Nr. 04101

Detail Nr. 39
Kategorie: B

$$\Psi_{\text{Ref.}} = \leq -0,09 \text{ [W/(m}\cdot\text{K)]}$$

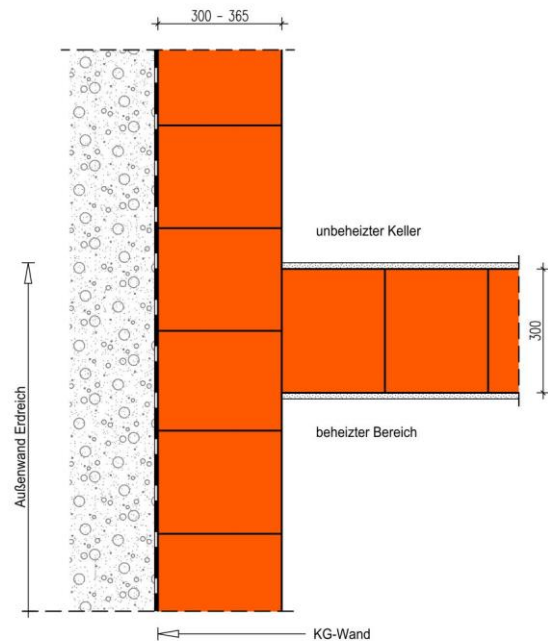
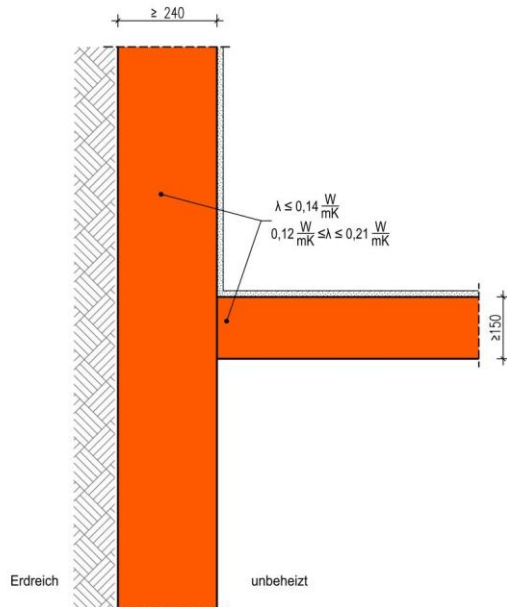

Die Berechnung des längenbezogenen Wärmedurchgangskoeffizienten erfolgt in Abhängigkeit unterschiedlicher Wärmeleitfähigkeiten des Außen- und Innenmauerwerks. Die Systemgrenze der Wände verläuft außenseitig auf der Kaltseite (Erdreich bzw. unbeheizter Keller). Der Temperaturkorrekturfaktor F_{bw} und F_{bf} beträgt 0,6. Die Rechenergebnisse gelten für Wanddicken der Außenwände zwischen 300 und 365 mm.

Der Temperaturfaktor f_{rsi} an der Stelle mit der niedrigsten Oberflächentemperatur beträgt $\geq 0,7$. Von diesen Annahmen geringfügig abweichende Randbedingungen können bei der Festlegung der Ψ -Werte vernachlässigt werden. Die Tabellenwerte dürfen linear interpoliert werden. Die grafische Darstellung des Details ist als Prinzipskizze zu verstehen und für den jeweiligen Anwendungsfall anzupassen. Die Gleichwertigkeit gemäß DIN 4108 Beiblatt 2:2019 Bild 39 ist für Ψ -Werte $\leq -0,09 \text{ W/(m}\cdot\text{K)}$ gegeben.

Längenbezogener Wärmedurchgangskoeffizient Ψ [W/(m·K)]

Wärmeleitfähigkeit Außenmauerwerk [W/m·K]	Wärmeleitfähigkeit Innenmauerwerk [W/m·K]			
	0,08	0,09	0,11	0,14
0,08	-0,08	-0,09	-0,10	-0,11
0,11	-0,09	-0,10	-0,11	-0,12
0,14	-0,10	-0,11	-0,12	-0,13

$$\Psi_{\text{Ref.}} = \leq -0,09 \text{ W/(m}\cdot\text{K)}$$

$$\Psi_{\text{Det.}} = \text{W/(m}\cdot\text{K)}$$

$$\Psi_{\text{Ers.}} = \text{W/(m}\cdot\text{K)}$$

$$\Psi_{\text{KG}} = \text{W/(m}\cdot\text{K)}$$

$$\Psi_{\text{TG}} = \text{W/(m}\cdot\text{K)}$$

Kellerwand beheizter Ziegelkeller/unbeheizter Keller an Außenwand

Nr. 04102

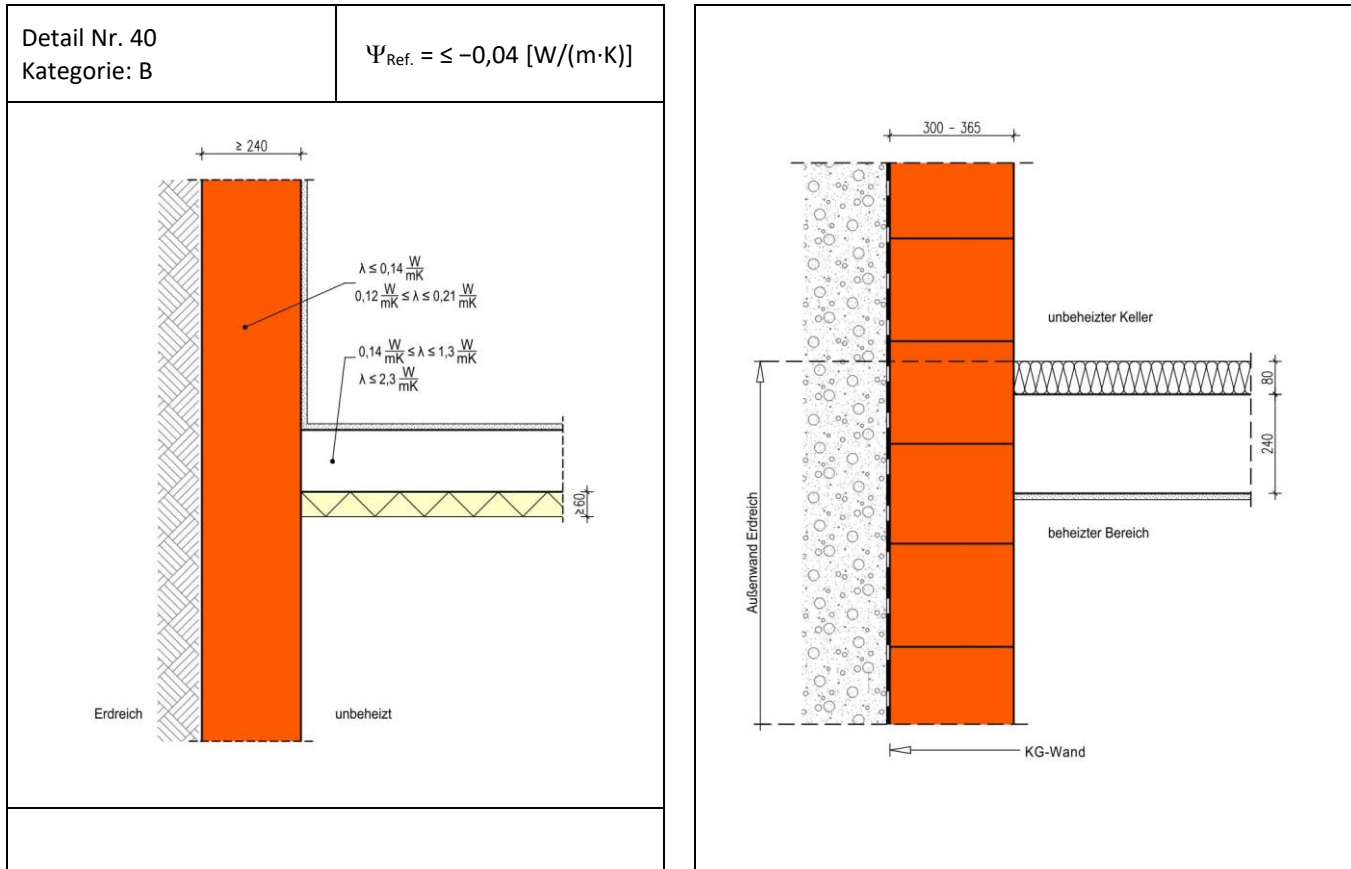

Die Berechnung des längenbezogenen Wärmedurchgangskoeffizienten erfolgt in Abhängigkeit unterschiedlicher Wärmeleitfähigkeiten des Außen- und Innenmauerwerks. Die Systemgrenze der Wände verläuft außenseitig auf der Kaltseite (Erdreich bzw. unbeheizter Keller). Der Temperaturkorrekturfaktor F_{bw} und F_{bf} beträgt 0,6. Die Rechenergebnisse gelten für Wanddicken der Außenwände zwischen 300 und 365 mm.

Der Temperaturfaktor f_{Rsi} an der Stelle mit der niedrigsten Oberflächentemperatur beträgt $\geq 0,7$. Von diesen Annahmen geringfügig abweichende Randbedingungen können bei der Festlegung der Ψ -Werte vernachlässigt werden. Die Tabellenwerte dürfen linear interpoliert werden. Die grafische Darstellung des Details ist als Prinzipskizze zu verstehen und für den jeweiligen Anwendungsfall anzupassen. Die Gleichwertigkeit gemäß DIN 4108 Beiblatt 2:2019 Bild 40 ist gegeben.

Längenbezogener Wärmedurchgangskoeffizient Ψ [W/(m·K)]

Wärmeleitfähigkeit Außenmauerwerk [W/m·K]	Wärmeleitfähigkeit Innenmauerwerk [W/m·K]			
	0,08	0,11	0,14	
0,96				
2,3				
0,08	-0,07	-0,07		
0,11	-0,08	-0,07		
0,14	-0,08	-0,08		

- $\Psi_{\text{Ref.}} = \leq -0,04 \text{ W/(m}\cdot\text{K)}$
- $\Psi_{\text{Det.}} = \text{W/(m}\cdot\text{K)}$
- $\Psi_{\text{Ers.}} = \text{W/(m}\cdot\text{K)}$
- $\Psi_{\text{KG}} = \text{W/(m}\cdot\text{K)}$
- $\Psi_{\text{TG}} = \text{W/(m}\cdot\text{K)}$

Kellerwand beheizter Keller/unbeheizter Keller an Außenwand

Nr. 04201

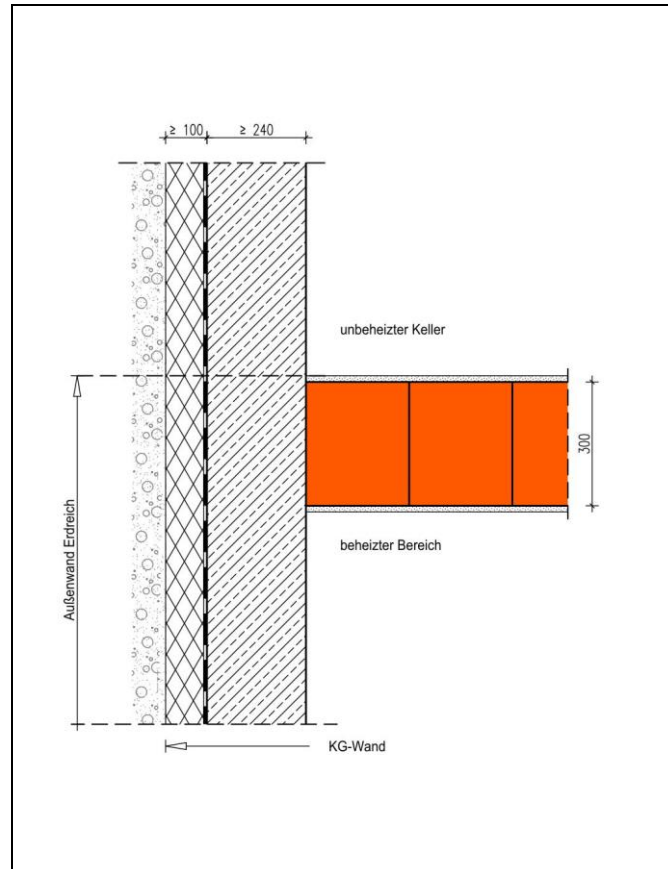
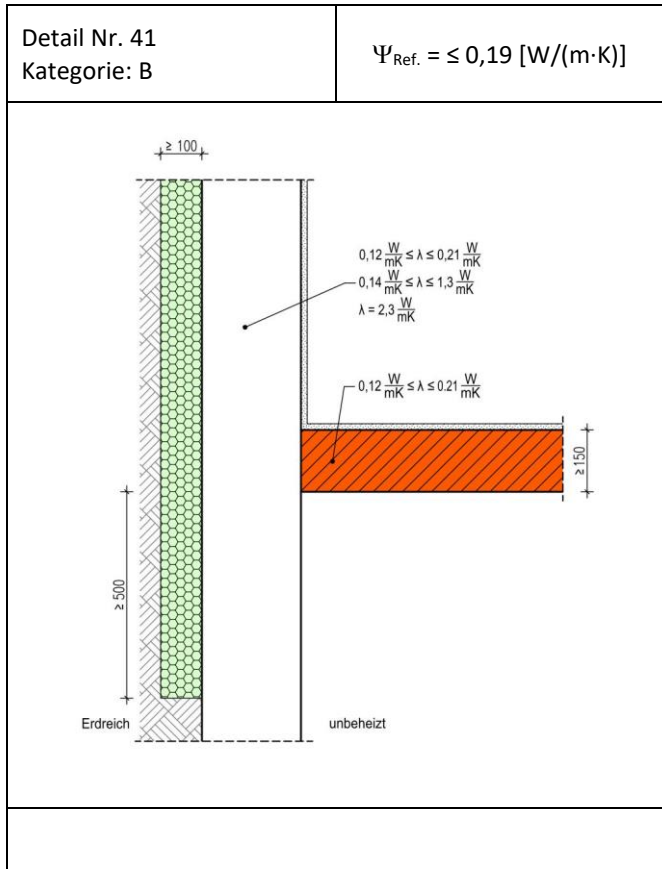

Die Berechnung des längenbezogenen Wärmedurchgangskoeffizienten erfolgt in Abhängigkeit unterschiedlicher Wärmeleitfähigkeiten des Außen- und Innenmauerwerks. Die Systemgrenze der Wände verläuft außenseitig auf der Kaltseite (Erdreich bzw. unbeheizter Keller). Der Temperaturkorrekturfaktor F_{bw} und F_{bf} beträgt 0,6. Die Rechenergebnisse gelten für Wanddicken der Außenwände bis 240 mm mit einer Dicke der Perimeterdämmung ≥ 100 mm und einer Mindestbreite der flankierenden Perimeterdämmung von 500 mm außenseitig des unbeheizten Kellers.

Der Temperaturfaktor f_{rsi} an der Stelle mit der niedrigsten Oberflächentemperatur beträgt $\geq 0,7$. Von diesen Annahmen geringfügig abweichende Randbedingungen können bei der Festlegung der Ψ -Werte vernachlässigt werden. Die Tabellenwerte dürfen linear interpoliert werden. Die grafische Darstellung des Details ist als Prinzipskizze zu verstehen und für den jeweiligen Anwendungsfall anzupassen. Die Gleichwertigkeit gemäß DIN 4108 Beiblatt 2:2019 Bild 41 ist für Ψ -Werte $\leq 0,19 \text{ W/(m}\cdot\text{K)}$ gegeben.

Längenbezogener Wärmedurchgangskoeffizient Ψ [W/(m·K)]

Wärmeleitfähigkeit Außenmauerwerk [W/m·K]	Wärmeleitfähigkeit Innenmauerwerk [W/m·K]		
	0,09	0,14	
0,96	0,06	0,03	
2,3	0,22	0,31	

- $\Psi_{\text{Ref.}} = \leq 0,19 \text{ W/(m}\cdot\text{K)}$
- $\Psi_{\text{Det.}} = \text{W/(m}\cdot\text{K)}$
- $\Psi_{\text{Ers.}} = \text{W/(m}\cdot\text{K)}$
- $\Psi_{\text{KG}} = \text{W/(m}\cdot\text{K)}$
- $\Psi_{\text{TG}} = \text{W/(m}\cdot\text{K)}$

Kellerwand beheizter Keller/unbeheizter Keller an Außenwand

Nr. 04202

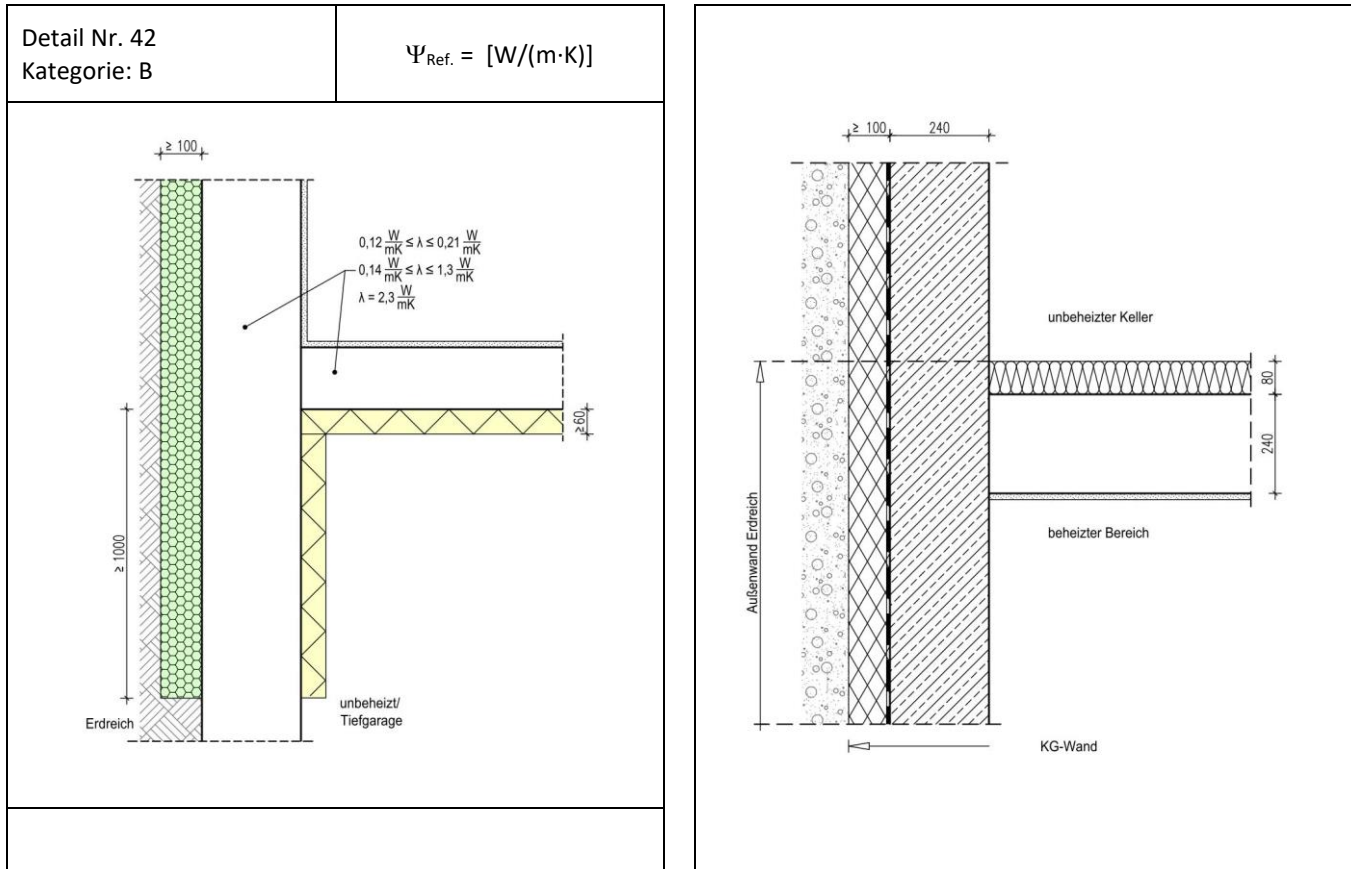

Die Berechnung des langenzugehörigen Wärmedurchgangskoeffizienten erfolgt in Abhängigkeit unterschiedlicher Wärmeleitfähigkeiten des bis zu 240 mm dicken Außen- und Innenmauerwerks. Die Systemgrenze der Wande verlauft auenseitig auf der Kaltseite (Erdreich bzw. unbeheizter Keller). Der Temperatur-Korrekturfaktor F_{bw} und F_{br} betragt 0,6. Die Rechenergebnisse gelten fur Auenwande mit einer Dicke der Perimeterdammung ≥ 100 mm, der Dicke der Kellerwanddammung von ≥ 80 mm und einer Mindestbreite der flankierenden Perimeterdammung von 1000 mm auenseitig des unbeheizten Kellers. Diese Ausfuhrung ist bei angrenzenden Tiefgaragen nicht zulassig.

Der Temperaturfaktor f_{rsi} an der Stelle mit der niedrigsten Oberflachentemperatur betragt $\geq 0,7$. Von diesen Annahmen geringfugig abweichende Randbedingungen konnen bei der Festlegung der Ψ -Werte vernachlassigt werden. Die Tabellenwerte durfen linear interpoliert werden. Die grafische Darstellung des Details ist als Prinzipskizze zu verstehen und fur den jeweiligen Anwendungsfall anzupassen. Die Gleichwertigkeit gema DIN 4108 Beiblatt 2:2019 Bild 42 ist fur Ψ -Werte $\leq 0,23$ W/(m·K) fur angrenzende unbeheizte Keller gegeben.

Langenzugehöriger Wärmedurchgangskoeffizient Ψ [W/(m·K)]

		Warmeleitfahigkeit Innenmauerwerk [W/m K]			
Warmeleitfahigkeit Auenmauerwerk [W/m K]		0,96	2,3		
	0,96	0,09	0,12		
	2,3	0,25	0,30		

- $\Psi_{Ref.} = W/(m \cdot K)$
- $\Psi_{Det.} = W/(m \cdot K)$
- $\Psi_{Ers.} = W/(m \cdot K)$
- $\Psi_{KG} = \leq 0,23$ W/(m·K)
- $\Psi_{TG} = \leq 0,24$ W/(m·K)

Kellerdecke, Außenwand monolithisch, Keller beheizt, Abmauerstein

Nr. 05101

Detail Nr. 43
Kategorie: B

$$\Psi_{\text{Ref.}} = \leq 0,14 \text{ [W/(m}\cdot\text{K)]}$$

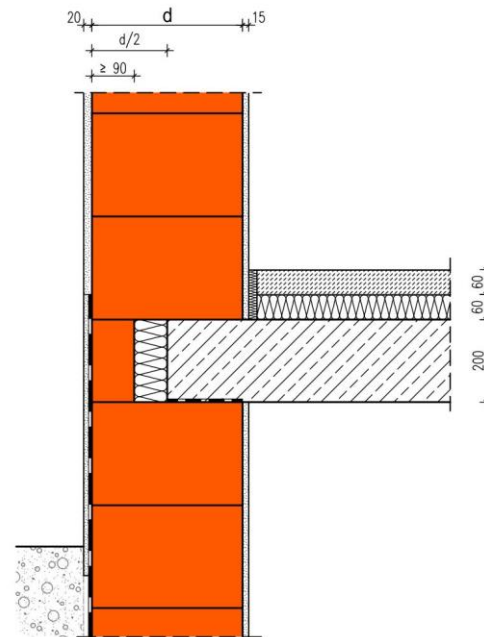
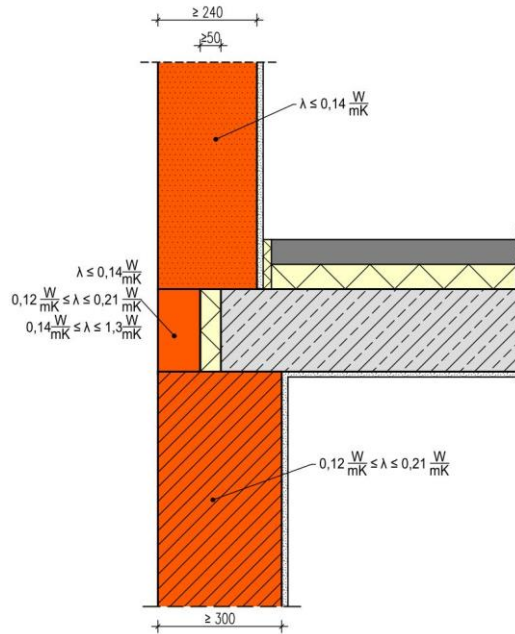

Die Berechnung des längenbezogenen Wärmedurchgangskoeffizienten erfolgt in Abhängigkeit unterschiedlicher Wanddicken d und Wärmeleitfähigkeiten des Mauerwerks.
Die OK FFB liegt ca. 0,5 m oberhalb des Erdreichs. Die Wärmedämmung der Kellerdecke beschränkt sich auf eine Trittschall- und Ausgleichsdämmung zwischen Installationen. Die Dicke der Dämmung vor der Deckenstirn beträgt inklusive Abmauerziegel ca. $d/2$ mit einer Wärmeleitfähigkeit von $0,035 \text{ W/(m}\cdot\text{K)}$. Die Wärmeleitfähigkeit des Abmauerziegels hat einen zu vernachlässigenden Einfluss auf die Ψ -Werte.

Der Temperaturfaktor f_{RSi} an der Stelle mit der niedrigsten Oberflächentemperatur beträgt $\geq 0,7$. Von diesen Annahmen geringfügig abweichende Randbedingungen können bei der Festlegung der Ψ -Werte vernachlässigt werden. Die Tabellenwerte dürfen linear interpoliert werden. Die grafische Darstellung des Details ist als Prinzipskizze zu verstehen und für den jeweiligen Anwendungsfall anzupassen. Die Gleichwertigkeit gemäß DIN 4108 Beiblatt 2:2019 Bild 43 ist gegeben.

Längenbezogener Wärmedurchgangskoeffizient Ψ [W/(m·K)]

Wärmeleitfähigkeit Mauerwerk [W/m·K]	Dicke d der Außenwand [mm]			
	300	365	425	490
0,07	0,09	0,06	0,05	0,04
0,09	0,08	0,06	0,05	0,04
0,11	0,07	0,05	0,04	0,04
0,14	0,06	0,05	0,04	0,04

$$\begin{aligned} \Psi_{\text{Ref.}} &= \leq 0,14 \text{ W/(m}\cdot\text{K)} \\ \Psi_{\text{Det.}} &= \text{W/(m}\cdot\text{K)} \\ \Psi_{\text{Ers.}} &= \text{W/(m}\cdot\text{K)} \\ \Psi_{\text{KG}} &= \text{W/(m}\cdot\text{K)} \\ \Psi_{\text{TG}} &= \text{W/(m}\cdot\text{K)} \end{aligned}$$

Kellerdecke, Außenwand monolithisch, Keller beheizt, Abmauerstein, Höhenausgleich

Nr. 05102

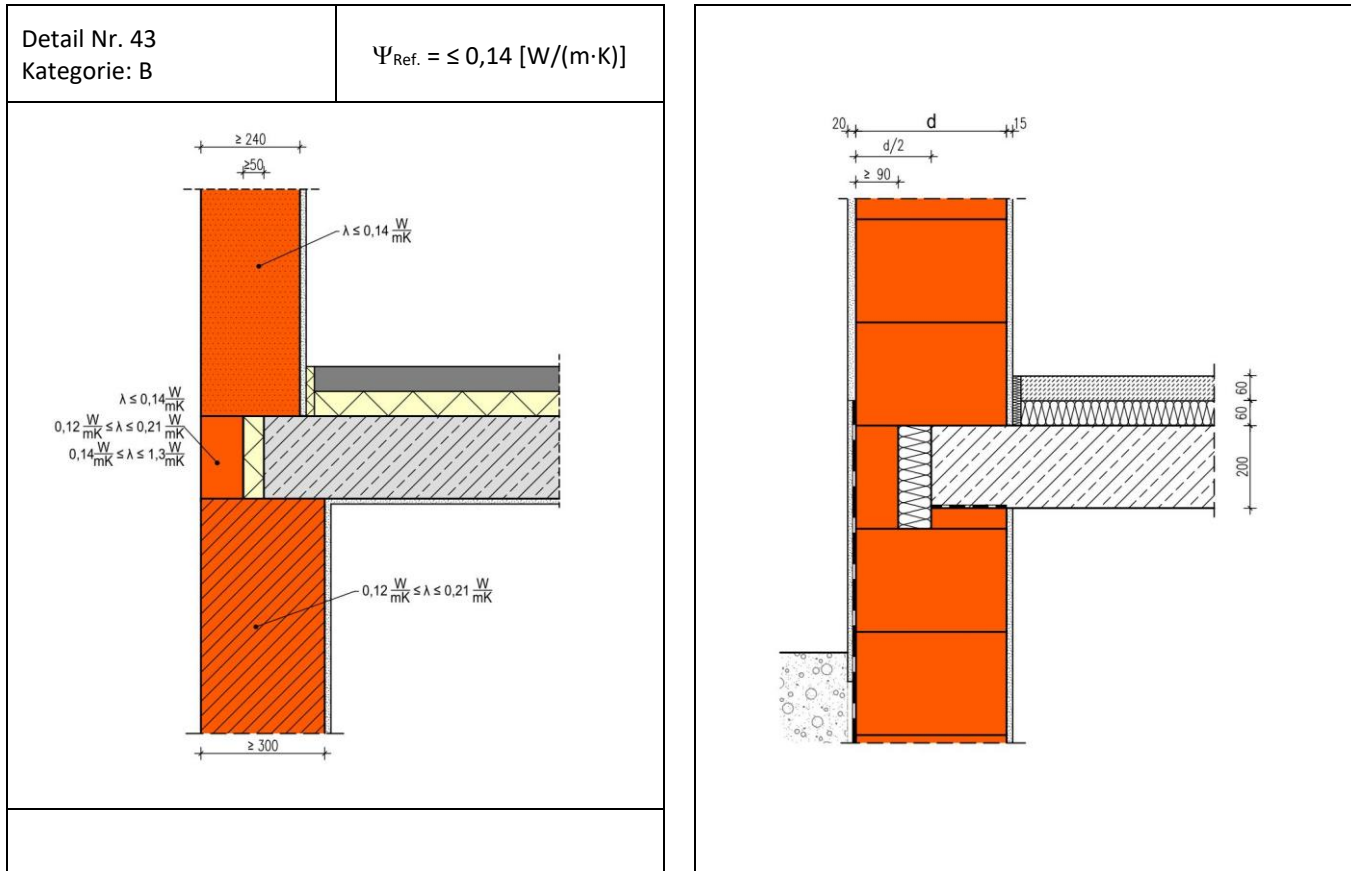

Die Berechnung des längenbezogenen Wärmedurchgangskoeffizienten erfolgt in Abhängigkeit unterschiedlicher Wanddicken d und Wärmeleitfähigkeiten des Mauerwerks.
Die OK FFB liegt ca. 0,5 m oberhalb des Erdreichs. Die Wärmedämmung der Kellerdecke beschränkt sich auf eine Trittschall- und Ausgleichsdämmung zwischen Installationen. Die Dicke der Dämmung vor der Deckenstirn beträgt inklusive Abmauerziegel ca. $d/2$ mit einer Wärmeleitfähigkeit von 0,035 W/(m·K). Die Wärmeleitfähigkeit des Abmauerziegels und des Höhenausgleichziegels hat einen zu vernachlässigenden Einfluss auf die Ψ -Werte.

Der Temperaturfaktor f_{rsi} an der Stelle mit der niedrigsten Oberflächentemperatur beträgt $\geq 0,7$. Von diesen Annahmen geringfügig abweichende Randbedingungen können bei der Festlegung der Ψ -Werte vernachlässigt werden. Die Tabellenwerte dürfen linear interpoliert werden. Die grafische Darstellung des Details ist als Prinzipskizze zu verstehen und für den jeweiligen Anwendungsfall anzupassen. Die Gleichwertigkeit gemäß DIN 4108 Beiblatt 2:2019 Bild 43 ist gegeben.

Längenbezogener Wärmedurchgangskoeffizient Ψ [W/(m·K)]

		Dicke d der Außenwand [mm]			
		300	365	425	490
Wärmeleitfähigkeit Mauerwerk [W/m·K]	0,07	0,09	0,06	0,05	0,04
	0,09	0,08	0,05	0,04	0,03
	0,11	0,07	0,04	0,03	0,03
	0,14	0,05	0,03	0,02	0,02

$\Psi_{Ref.}$ = $\leq 0,14$ W/(m·K)
 $\Psi_{Det.}$ = W/(m·K)
 $\Psi_{Ers.}$ = W/(m·K)
 Ψ_{KG} = W/(m·K)
 Ψ_{TG} = W/(m·K)

Kellerdecke, Außenwand monolithisch, Keller beheizt, Stirndämmung mit Ziegelschale

Nr. 05103

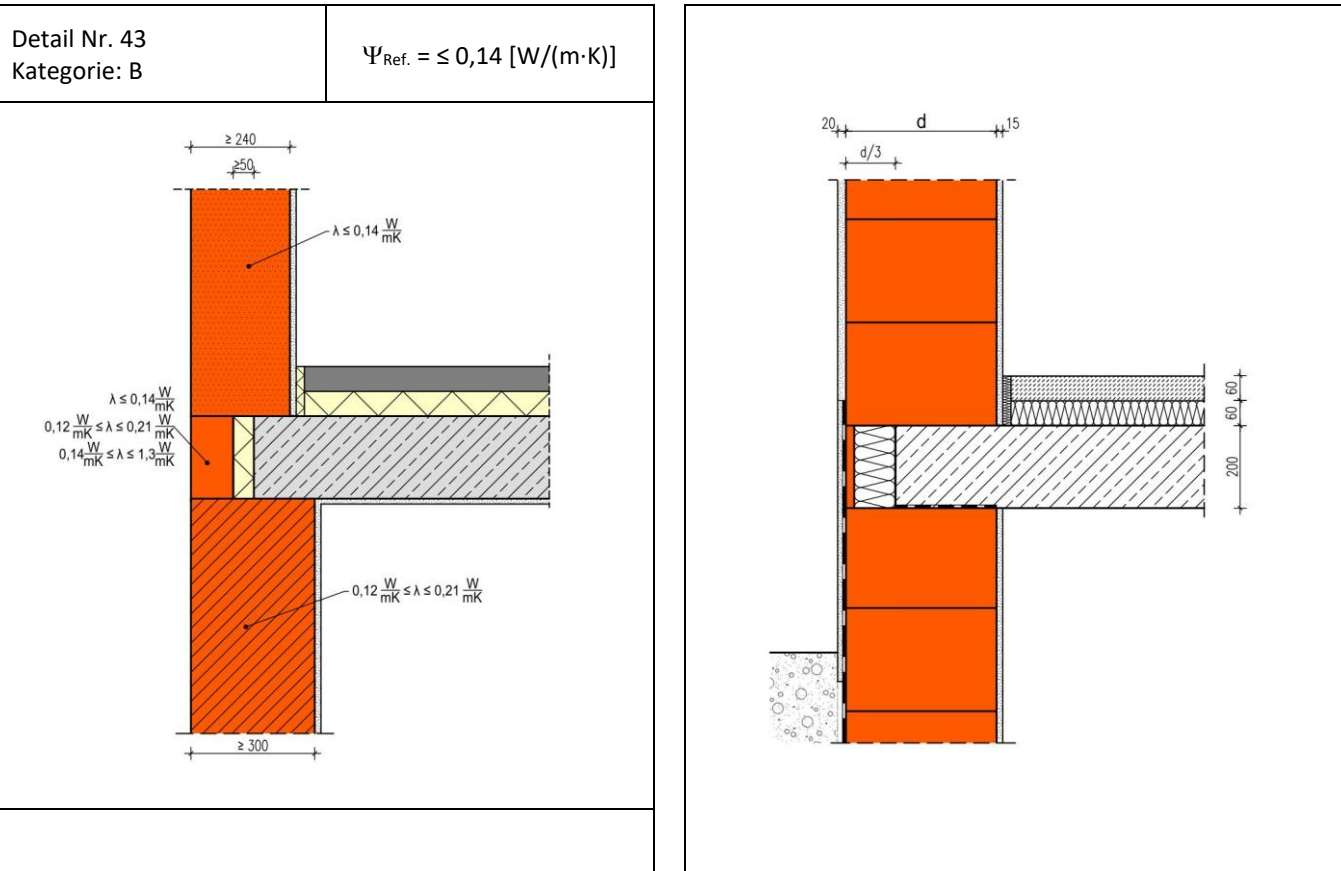

Die Berechnung des längenbezogenen Wärmedurchgangskoeffizienten erfolgt in Abhängigkeit unterschiedlicher Wanddicken d und Wärmeleitfähigkeiten des Mauerwerks.
Die OK FFB liegt ca. 0,5 m oberhalb des Erdreichs. Die Wärmedämmung der Kellerdecke beschränkt sich auf eine Trittschall- und Ausgleichsdämmung zwischen Installationen. Die Dicke des Deckenrandelements aus Ziegelschale und Wärmedämmung beträgt $d/3$ mit einer Wärmeleitfähigkeit des Dämmstoffs $\leq 0,035 \text{ W}/(\text{m}\cdot\text{K})$.

Der Temperaturfaktor f_{Rsi} an der Stelle mit der niedrigsten Oberflächentemperatur beträgt $\geq 0,7$. Von diesen Annahmen geringfügig abweichende Randbedingungen können bei der Festlegung der Ψ -Werte vernachlässigt werden. Die Tabellenwerte dürfen linear interpoliert werden. Die grafische Darstellung des Details ist als Prinzipskizze zu verstehen und für den jeweiligen Anwendungsfall anzupassen. Die Gleichwertigkeit gemäß DIN 4108 Beiblatt 2:2019 Bild 43 ist gegeben.

Längenbezogener Wärmedurchgangskoeffizient Ψ [W/(m·K)]

		Dicke d der Außenwand [mm]			
		300	365	425	490
Wärmeleitfähigkeit Mauerwerk [W/m·K]	0,07	0,07	0,07	0,06	0,06
	0,09	0,07	0,07	0,06	0,07
	0,11	0,06	0,06	0,06	0,07
	0,14	0,06	0,06	0,06	0,07

$\Psi_{\text{Ref.}}$ = $\leq 0,14 \text{ W}/(\text{m}\cdot\text{K})$
 $\Psi_{\text{Det.}}$ = $\text{W}/(\text{m}\cdot\text{K})$
 $\Psi_{\text{Ers.}}$ = $\text{W}/(\text{m}\cdot\text{K})$
 Ψ_{KG} = $\text{W}/(\text{m}\cdot\text{K})$
 Ψ_{TG} = $\text{W}/(\text{m}\cdot\text{K})$

**Kellerdecke, Außenwand monolithisch, Keller beheizt, 0,75 d
Deckenaufлагertiefe, Stirndämmung mit Ziegelschale**

Nr. 05104

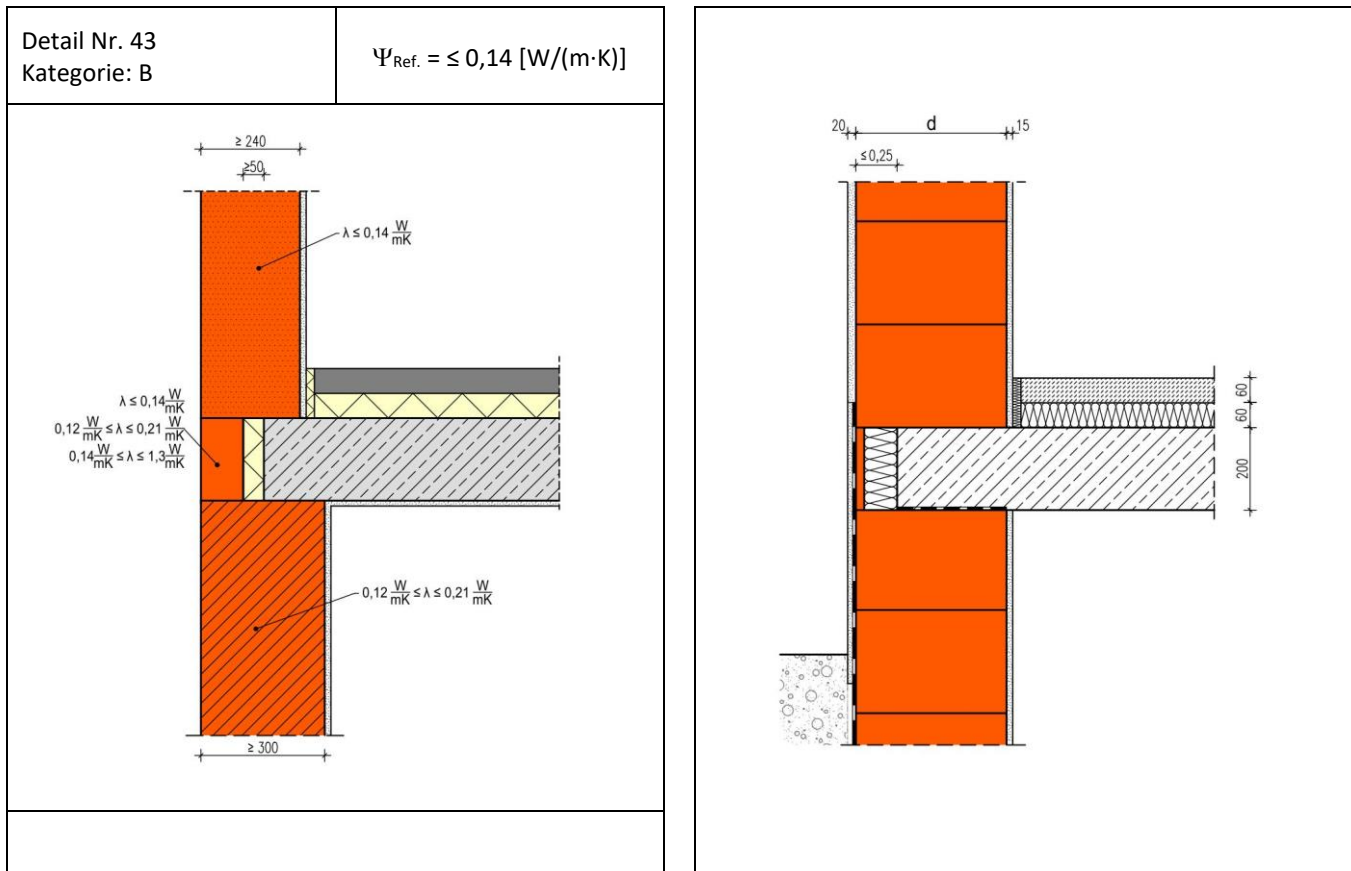

Die Berechnung des längenbezogenen Wärmedurchgangskoeffizienten erfolgt in Abhängigkeit unterschiedlicher Wanddicken d und Wärmeleitfähigkeiten des Mauerwerks für eine Deckenauflager mit etwa 75 % der Wanddicke.
Die OK FFB liegt ca. 0,5 m oberhalb des Erdreichs. Die Wärmedämmung der Kellerdecke beschränkt sich auf eine Trittschall- und Ausgleichsdämmung zwischen Installationen. Die Dicke des Deckenrandelements aus Ziegelschale und Wärmedämmung beträgt maximal $0,25 d$ mit einer Wärmeleitfähigkeit des Dämmstoffs $\leq 0,035 \text{ W}/(\text{m}\cdot\text{K})$. Die Werte gelten für Dicken der Stahlbetondecke zwischen 180 und 250 mm.

Der Temperaturfaktor f_{Rsi} an der Stelle mit der niedrigsten Oberflächentemperatur beträgt $\geq 0,7$. Von diesen Annahmen geringfügig abweichende Randbedingungen können bei der Festlegung der Ψ -Werte vernachlässigt werden. Die Tabellenwerte dürfen linear interpoliert werden. Die grafische Darstellung des Details ist als Prinzipskizze zu verstehen und für den jeweiligen Anwendungsfall anzupassen. Die Gleichwertigkeit gemäß DIN 4108 Beiblatt 2:2019 Bild 43 ist gegeben.

Längenbezogener Wärmedurchgangskoeffizient Ψ [W/(m·K)]

		Dicke d der Außenwand [mm]			
		300	365	425	490
Wärmeleitfähigkeit Mauerwerk [W/m·K]	0,07	0,12	0,10	0,10	0,09
	0,09	0,12	0,10	0,10	0,09
	0,11	0,11	0,10	0,10	0,10
	0,14	0,10	0,10	0,10	0,10

- $\Psi_{\text{Ref.}} = \leq 0,14 \text{ W}/(\text{m}\cdot\text{K})$
- $\Psi_{\text{Det.}} = \text{W}/(\text{m}\cdot\text{K})$
- $\Psi_{\text{Ers.}} = \text{W}/(\text{m}\cdot\text{K})$
- $\Psi_{\text{KG}} = \text{W}/(\text{m}\cdot\text{K})$
- $\Psi_{\text{TG}} = \text{W}/(\text{m}\cdot\text{K})$

Kellerdecke, Außenwand monolithisch, Keller beheizt, Deckenabmauerelement d ≤ 65 mm

Nr. 05105

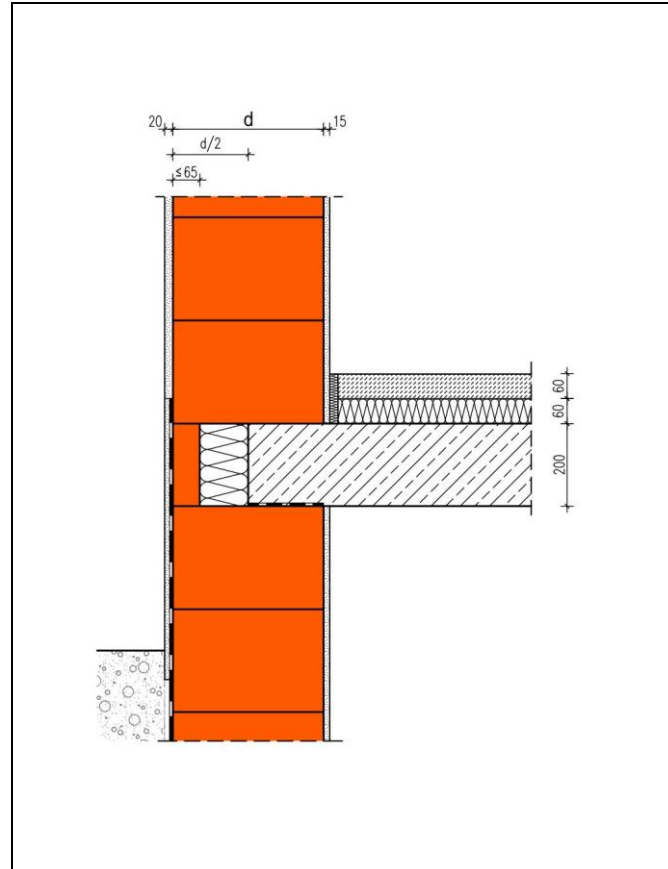
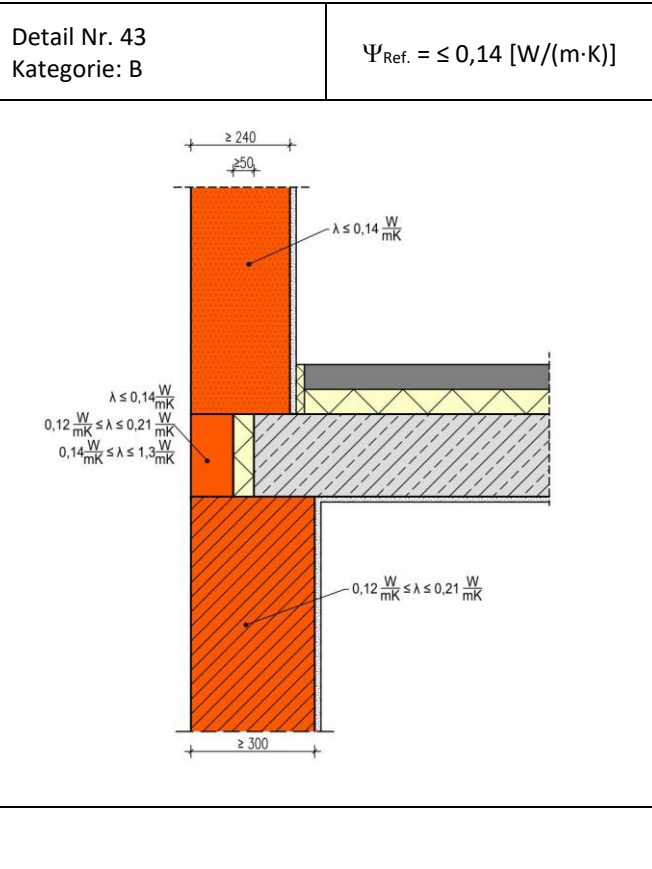

Die Berechnung des längenbezogenen Wärmedurchgangskoeffizienten erfolgt in Abhängigkeit unterschiedlicher Wanddicken d und Wärmeleitfähigkeiten des Mauerwerks.
Die OK FFB liegt ca. 0,5 m oberhalb des Erdreichs. Die Wärmedämmung der Kellerdecke beschränkt sich auf eine Trittschall- und Ausgleichsdämmung zwischen Installationen. Die Dicke der Deckendämmung hinter dem Deckenabmauerelement beträgt inklusive Abmauerelement $d/2$ mit einer Wärmeleitfähigkeit von $0,035 \text{ W/(m}\cdot\text{K)}$. Die Wärmeleitfähigkeit des Abmauerelementes hat einen zu vernachlässigenden Einfluss auf die Ψ -Werte.

Der Temperaturfaktor f_{Rsi} an der Stelle mit der niedrigsten Oberflächentemperatur beträgt $\geq 0,7$. Von diesen Annahmen geringfügig abweichende Randbedingungen können bei der Festlegung der Ψ -Werte vernachlässigt werden. Die Tabellenwerte dürfen linear interpoliert werden. Die grafische Darstellung des Details ist als Prinzipskizze zu verstehen und für den jeweiligen Anwendungsfall anzupassen. Die Gleichwertigkeit gemäß DIN 4108 Beiblatt 2:2019 Bild 43 ist gegeben.

Längenbezogener Wärmedurchgangskoeffizient Ψ [W/(m·K)]

		Dicke d der Außenwand [mm]			
		300	365	425	490
Wärmeleitfähigkeit Mauerwerk [W/m·K]	0,07	0,06	0,04	0,04	0,03
	0,09	0,06	0,04	0,03	0,03
	0,11	0,05	0,03	0,03	0,03
	0,14	0,04	0,02	0,02	0,02

$\Psi_{\text{Ref.}} = \leq 0,14 \text{ W/(m}\cdot\text{K)}$
 $\Psi_{\text{Det.}} = \text{W/(m}\cdot\text{K)}$
 $\Psi_{\text{Ers.}} = \text{W/(m}\cdot\text{K)}$
 $\Psi_{\text{KG}} = \text{W/(m}\cdot\text{K)}$
 $\Psi_{\text{TG}} = \text{W/(m}\cdot\text{K)}$

Kellerdecke, Außenwand monolithisch, Keller beheizt, DeRa 60 + 80 mm

Nr. 05106

Detail Nr. 43
Kategorie: B

$$\Psi_{\text{Ref.}} = \leq 0,14 \text{ [W/(m}\cdot\text{K)]}$$

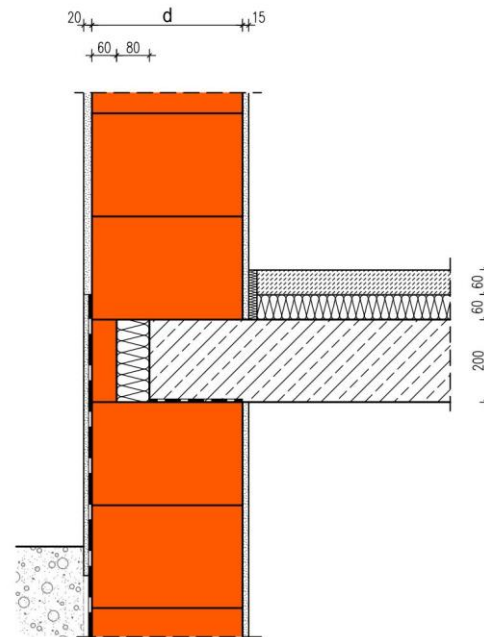
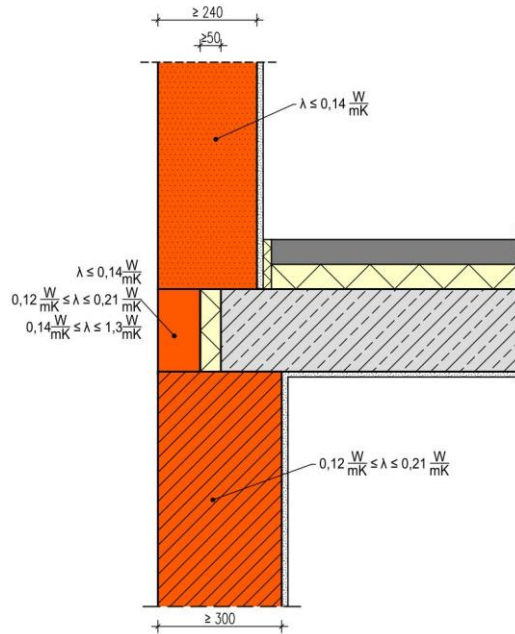

Die Berechnung des längenbezogenen Wärmedurchgangskoeffizienten erfolgt in Abhängigkeit unterschiedlicher Wanddicken d und Wärmeleitfähigkeiten des Mauerwerks.
Die OK FFB liegt ca. 0,5 m oberhalb des Erdreichs. Die Wärmedämmung der Kellerdecke beschränkt sich auf eine Trittschall- und Ausgleichsdämmung zwischen Installationen. Die Dicke der Dämmung hinter dem DeRa - Deckenabmauerziegel beträgt 80 mm mit einer Wärmeleitfähigkeit $\leq 0,035 \text{ W/(m}\cdot\text{K)}$.

Der Temperaturfaktor f_{Rsi} an der Stelle mit der niedrigsten Oberflächentemperatur beträgt $\geq 0,7$. Von diesen Annahmen geringfügig abweichende Randbedingungen können bei der Festlegung der Ψ -Werte vernachlässigt werden. Die Tabellenwerte dürfen linear interpoliert werden. Die grafische Darstellung des Details ist als Prinzipskizze zu verstehen und für den jeweiligen Anwendungsfall anzupassen. Die Gleichwertigkeit gemäß DIN 4108 Beiblatt 2:2019 Bild 43 ist gegeben.

Längenbezogener Wärmedurchgangskoeffizient Ψ [W/(m·K)]

		Dicke d der Außenwand [mm]			
		300	365	425	490
Wärmeleitfähigkeit Mauerwerk [W/m·K]	0,07	0,05	0,07	0,08	0,08
	0,09	0,05	0,07	0,08	0,09
	0,11	0,04	0,06	0,08	0,09
	0,14	0,04	0,06	0,08	0,09

$$\begin{aligned} \Psi_{\text{Ref.}} &= \leq 0,14 \text{ W/(m}\cdot\text{K)} \\ \Psi_{\text{Det.}} &= \text{W/(m}\cdot\text{K)} \\ \Psi_{\text{Ers.}} &= \text{W/(m}\cdot\text{K)} \\ \Psi_{\text{KG}} &= \text{W/(m}\cdot\text{K)} \\ \Psi_{\text{TG}} &= \text{W/(m}\cdot\text{K)} \end{aligned}$$

Kellerdecke, Außenwand monolithisch, Keller beheizt, Deckenstirndämmung

Nr. 05107

Detail Nr. 43
Kategorie: B

$$\Psi_{\text{Ref.}} = \leq 0,14 \text{ [W/(m}\cdot\text{K)]}$$

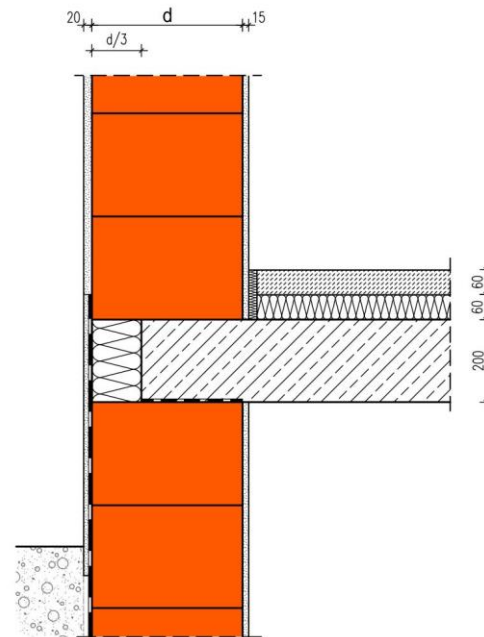
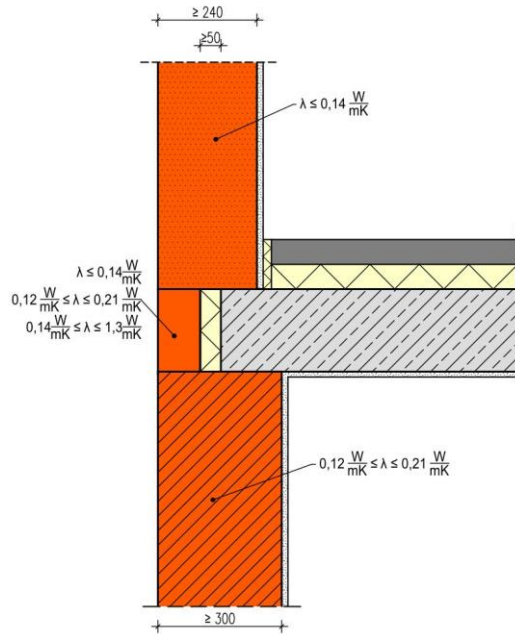

Die Berechnung des längenbezogenen Wärmedurchgangskoeffizienten erfolgt in Abhängigkeit unterschiedlicher Wanddicken d und Wärmeleitfähigkeiten des Mauerwerks.
Die OK FFB liegt ca. 0,5 m oberhalb des Erdreichs. Die Wärmedämmung der Kellerdecke beschränkt sich auf eine Trittschall- und Ausgleichsdämmung zwischen Installationen. Die Dicke der Dämmung vor der Deckenstirn beträgt $d/3$ mit einer Wärmeleitfähigkeit von $0,035 \text{ W/(m}\cdot\text{K)}$.

Der Temperaturfaktor f_{Rsi} an der Stelle mit der niedrigsten Oberflächentemperatur beträgt $\geq 0,7$. Von diesen Annahmen geringfügig abweichende Randbedingungen können bei der Festlegung der Ψ -Werte vernachlässigt werden. Die Tabellenwerte dürfen linear interpoliert werden. Die grafische Darstellung des Details ist als Prinzipskizze zu verstehen und für den jeweiligen Anwendungsfall anzupassen. Die Gleichwertigkeit gemäß DIN 4108 Beiblatt 2:2019 Bild 44 ist gegeben, gemäß Bild 43 für Ψ -Werte $\leq 0,14 \text{ W/(m}\cdot\text{K)}$ der Kategorie B ebenfalls.

Längenbezogener Wärmedurchgangskoeffizient Ψ [W/(m·K)]

Wärmeleitfähigkeit Mauerwerk [W/m K]	Dicke d der Außenwand [mm]				
	300	365	425	490	
0,07	0,06	0,06	0,06	0,06	0,06
0,09	0,06	0,06	0,06	0,06	0,06
0,11	0,05	0,06	0,06	0,06	0,06
0,14	0,05	0,05	0,06	0,06	0,06

$$\begin{aligned} \Psi_{\text{Ref.}} &= \leq 0,14 \text{ W/(m}\cdot\text{K)} \\ \Psi_{\text{Det.}} &= \text{W/(m}\cdot\text{K)} \\ \Psi_{\text{Ers.}} &= \text{W/(m}\cdot\text{K)} \\ \Psi_{\text{KG}} &= \text{W/(m}\cdot\text{K)} \\ \Psi_{\text{TG}} &= \text{W/(m}\cdot\text{K)} \end{aligned}$$

Kellerdecke, Außenwand monolithisch, Keller beheizt, Kellerwand mit Perimeterdämmung

Nr. 05108

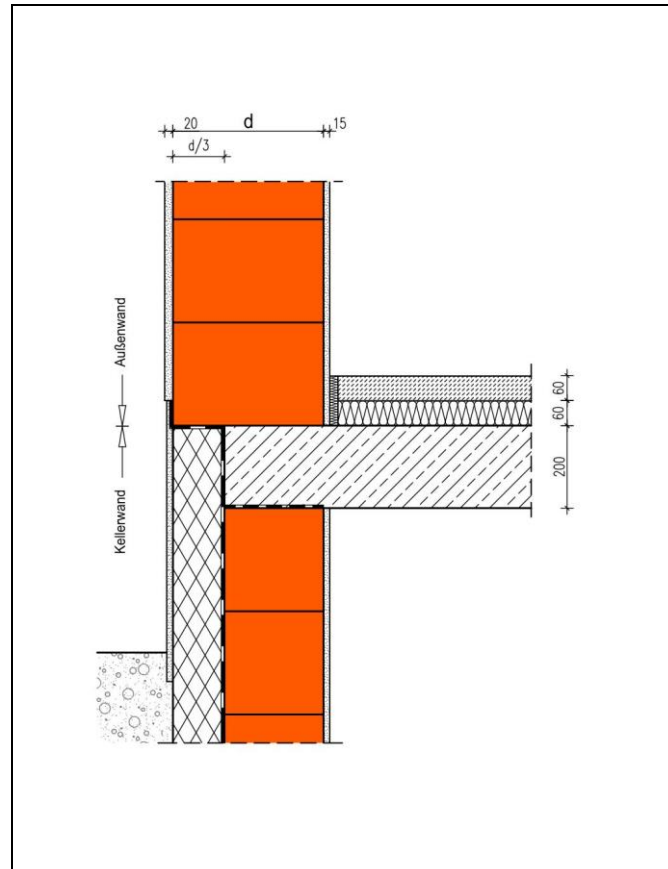
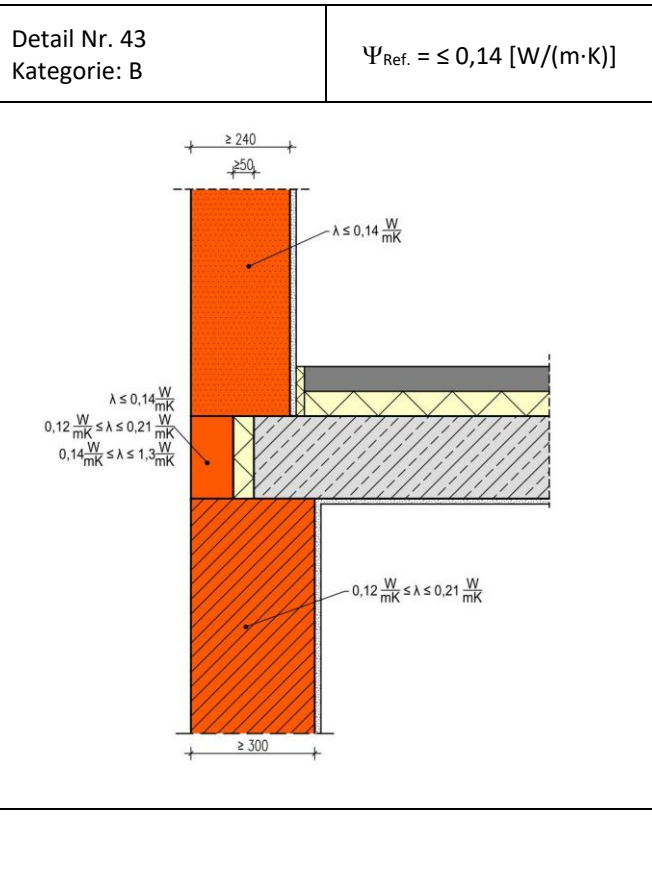

Die Berechnung des langenzugehörigen Wärmedurchgangskoeffizienten erfolgt in Abhängigkeit unterschiedlicher Wanddicken d und Wärmeleitfähigkeiten des Außenmauerwerks im EG.
Die OK FFB liegt ca. 0,5 m oberhalb des Erdreichs. Die Wärmedämmung der Kellerdecke beschrankt sich auf eine Trittschall- und Ausgleichsdammung zwischen Installationen. Die Dicke der Perimeterdammung betragt $d/3$ mit einer Wärmeleitfähigkeit von $0,04 \text{ W/(m}\cdot\text{K)}$. Das Kellermauerwerk ist aus HLzW Mauerwerk $\geq 300 \text{ mm}$ errichtet, die Wärmeleitfähigkeit des Kellermauerwerks ist von untergeordneter Bedeutung.

Der Temperaturfaktor f_{Rsi} an der Stelle mit der niedrigsten Oberflachentemperatur betragt $\geq 0,7$. Von diesen Annahmen geringfugig abweichende Randbedingungen konnen bei der Festlegung der Ψ -Werte vernachlassigt werden. Die Tabellenwerte durfen linear interpoliert werden. Die grafische Darstellung des Details ist als Prinzipskizze zu verstehen und fur den jeweiligen Anwendungsfall anzupassen. Die Gleichwertigkeit gemaß DIN 4108 Beiblatt 2:2019 Bild 45 ist gegeben, gemaß Bild 43 fur Ψ -Werte $\leq 0,14 \text{ W/(m}\cdot\text{K)}$ der Kategorie B ebenfalls.

Langenzugehöriger Wärmedurchgangskoeffizient $\Psi \text{ [W/(m}\cdot\text{K)]}$

		Dicke d der Außenwand [mm]			
		300	365	425	490
Warmeleitfähigkeit Mauerwerk [W/m K]	0,07	0,05	0,04	0,03	0,03
	0,09	0,05	0,04	0,04	0,04
	0,11	0,06	0,04	0,04	0,04
	0,14	0,06	0,05	0,05	0,05

$\Psi_{\text{Ref.}} = \leq 0,14 \text{ W/(m}\cdot\text{K)}$
 $\Psi_{\text{Det.}} = \text{W/(m}\cdot\text{K)}$
 $\Psi_{\text{Ers.}} = \text{W/(m}\cdot\text{K)}$
 $\Psi_{\text{KG}} = \text{W/(m}\cdot\text{K)}$
 $\Psi_{\text{TG}} = \text{W/(m}\cdot\text{K)}$

**Kellerdecke, Außenwand monolithisch, Keller beheizt, Stahlbeton mit d/3
Perimeterdämmung**

Nr. 05109

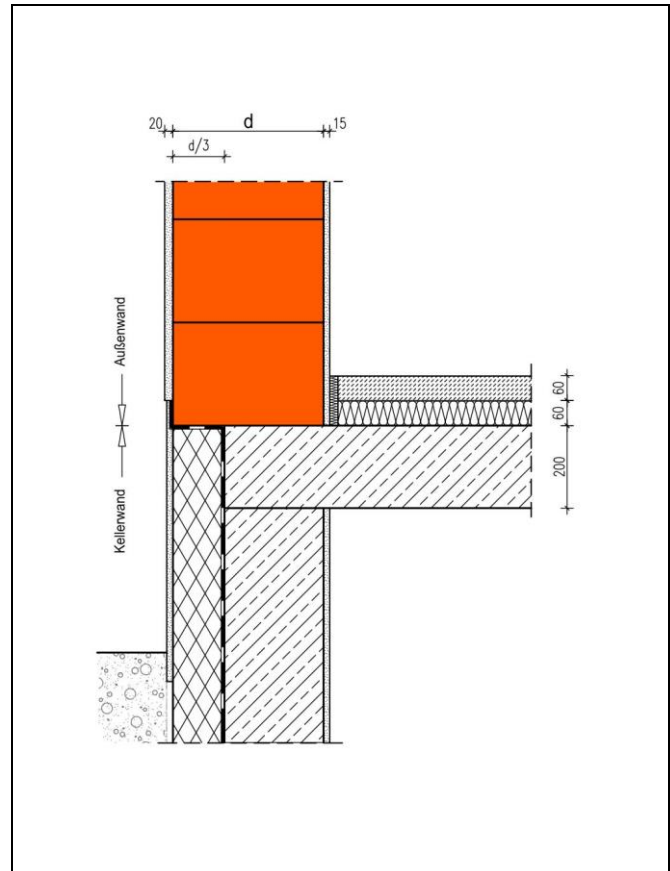
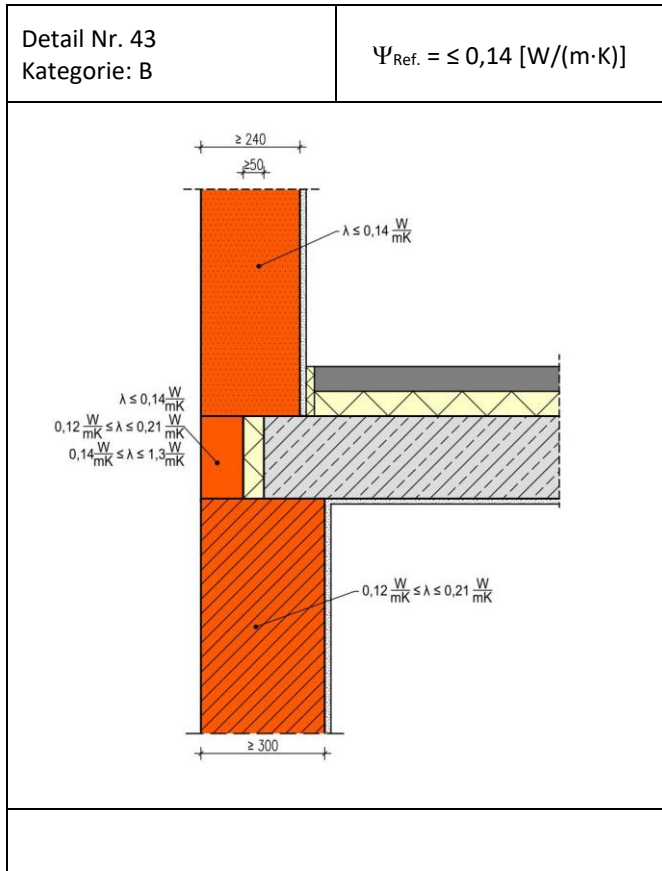

Die Berechnung des längenbezogenen Wärmedurchgangskoeffizienten erfolgt in Abhängigkeit unterschiedlicher Wanddicken d und Wärmeleitfähigkeiten des Außenmauerwerks im EG.
Die OK FFB liegt ca. 0,5 m oberhalb des Erdreichs. Die Wärmedämmung der Kellerdecke beschränkt sich auf eine Trittschall- und Ausgleichsdämmung zwischen Installationen. Die Dicke der Perimeterdämmung beträgt $d/3$ mit einer Wärmeleitfähigkeit von $0,04 \text{ W/(m}\cdot\text{K)}$.

Der Temperaturfaktor f_{rsi} an der Stelle mit der niedrigsten Oberflächentemperatur beträgt $\geq 0,7$. Von diesen Annahmen geringfügig abweichende Randbedingungen können bei der Festlegung der Ψ -Werte vernachlässigt werden. Die Tabellenwerte dürfen linear interpoliert werden. Die grafische Darstellung des Details ist als Prinzipskizze zu verstehen und für den jeweiligen Anwendungsfall anzupassen. Die Gleichwertigkeit gemäß DIN 4108 Beiblatt 2:2019 Bild 45 ist gegeben, gemäß Bild 43 für Ψ -Werte $\leq 0,14 \text{ W/(m}\cdot\text{K)}$ der Kategorie B ebenfalls.

Längenbezogener Wärmedurchgangskoeffizient Ψ [W/(m·K)]

Wärmeleitfähigkeit Mauerwerk [W/m·K]	Dicke d der Außenwand [mm]			
	300	365	425	490
0,07	0,01	0,01	0,02	0,02
0,09	0,01	0,02	0,02	0,02
0,11	0,02	0,02	0,03	0,03
0,14	0,02	0,03	0,03	0,04

$\Psi_{\text{Ref.}} = \leq 0,14 \text{ W/(m}\cdot\text{K)}$
 $\Psi_{\text{Det.}} = \text{W/(m}\cdot\text{K)}$
 $\Psi_{\text{Ers.}} = \text{W/(m}\cdot\text{K)}$
 $\Psi_{\text{KG}} = \text{W/(m}\cdot\text{K)}$
 $\Psi_{\text{TG}} = \text{W/(m}\cdot\text{K)}$

**Kellerdecke, Außenwand monolithisch, Keller beheizt, Stahlbeton mit 100 mm
Perimeterdämmung**

Nr. 05110

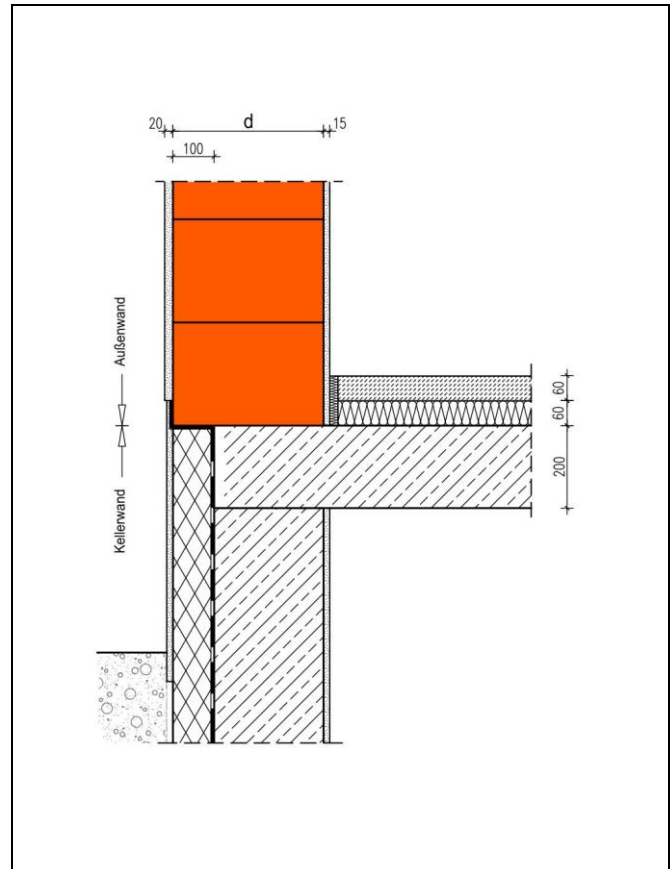
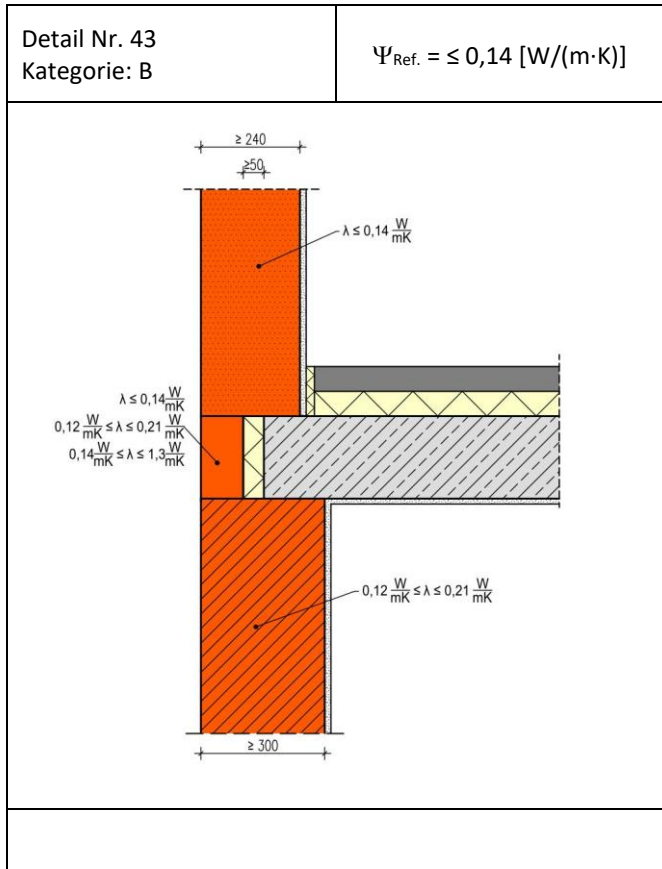

Die Berechnung des längenbezogenen Wärmedurchgangskoeffizienten erfolgt in Abhängigkeit unterschiedlicher Wanddicken d und Wärmeleitfähigkeiten des Außenmauerwerks im EG.
Die OK FFB liegt ca. 0,5 m oberhalb des Erdreichs. Die Wärmedämmung der Kellerdecke beschränkt sich auf eine Trittschall- und Ausgleichsdämmung zwischen Installationen. Die Dicke der Perimeterdämmung beträgt 100 mm mit einer Wärmeleitfähigkeit von 0,04 W/(m·K).

Der Temperaturfaktor f_{rsi} an der Stelle mit der niedrigsten Oberflächentemperatur beträgt $\geq 0,7$. Von diesen Annahmen geringfügig abweichende Randbedingungen können bei der Festlegung der Ψ -Werte vernachlässigt werden. Die Tabellenwerte dürfen linear interpoliert werden. Die grafische Darstellung des Details ist als Prinzipskizze zu verstehen und für den jeweiligen Anwendungsfall anzupassen. Die Gleichwertigkeit gemäß DIN 4108 Beiblatt 2:2019 Bild 45 ist gegeben, gemäß Bild 43 für Ψ -Werte $\leq 0,14 \text{ W/(m}\cdot\text{K)}$ der Kategorie B ebenfalls.

Längenbezogener Wärmedurchgangskoeffizient Ψ [W/(m·K)]

Wärmeleitfähigkeit Mauerwerk [W/m·K]	Dicke d der Außenwand [mm]				
	300	365	425	490	
0,07	0,01	0,02	0,02	0,03	0,04
0,09	0,01	0,02	0,03	0,04	0,05
0,11	0,02	0,03	0,04	0,05	0,06
0,14	0,02	0,04	0,05	0,06	

$\Psi_{\text{Ref.}} = \leq 0,14 \text{ W/(m}\cdot\text{K)}$
 $\Psi_{\text{Det.}} = \text{W/(m}\cdot\text{K)}$
 $\Psi_{\text{Ers.}} = \text{W/(m}\cdot\text{K)}$
 $\Psi_{\text{KG}} = \text{W/(m}\cdot\text{K)}$
 $\Psi_{\text{TG}} = \text{W/(m}\cdot\text{K)}$

**Kellerdecke, Außenwand monolithisch, Keller beheizt, Stahlbeton mit
Perimeterdämmung über 1. Steinlage EG**

Nr. 05111

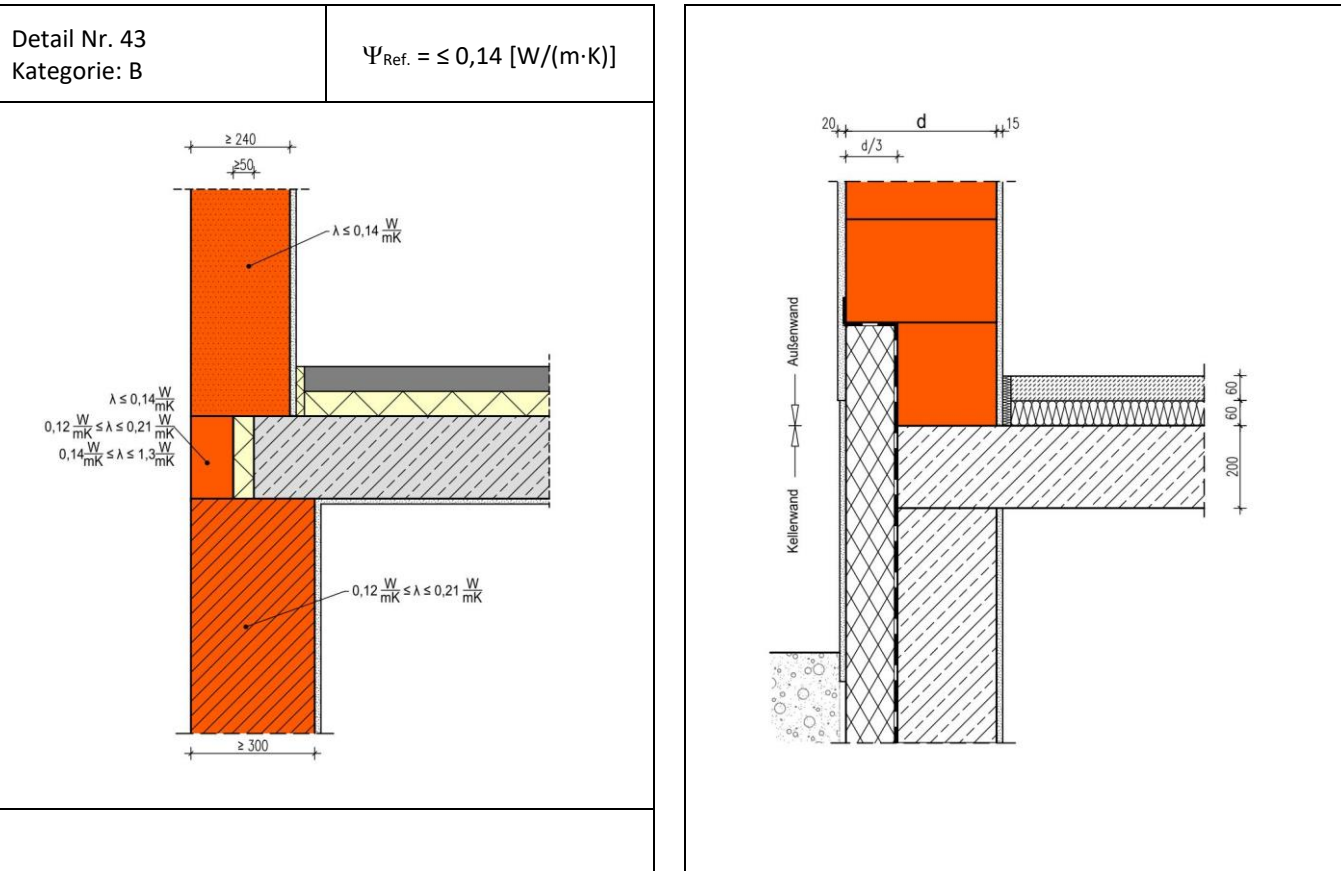

Die Berechnung des längenbezogenen Wärmedurchgangskoeffizienten erfolgt in Abhängigkeit unterschiedlicher Wanddicken d und Wärmeleitfähigkeiten des Außenmauerwerks im EG.
Die OK FFB liegt ca. 0,5 m oberhalb des Erdreichs. Die Wärmedämmung der Kellerdecke beschränkt sich auf eine Trittschall- und Ausgleichsdämmung zwischen Installationen. Die Dicke der Perimeterdämmung beträgt $d/3$ mit einer Wärmeleitfähigkeit von $0,04 \text{ W}/(\text{m}\cdot\text{K})$. Die Perimeterdämmung überdeckt die erste Mauersteinschicht bis zur Höhe von 25 cm.
Der Temperaturfaktor f_{Rsi} an der Stelle mit der niedrigsten Oberflächentemperatur beträgt $\geq 0,7$. Von diesen Annahmen geringfügig abweichende Randbedingungen können bei der Festlegung der Ψ -Werte vernachlässigt werden. Die Tabellenwerte dürfen linear interpoliert werden. Die grafische Darstellung des Details ist als Prinzipskizze zu verstehen und für den jeweiligen Anwendungsfall anzupassen. Die Gleichwertigkeit gemäß DIN 4108 Beiblatt 2:2019 Bild 45 ist gegeben, gemäß Bild 43 für Ψ -Werte $\leq 0,14 \text{ W}/(\text{m}\cdot\text{K})$ der Kategorie B ebenfalls.

Längenbezogener Wärmedurchgangskoeffizient Ψ [$\text{W}/(\text{m}\cdot\text{K})$]

		Dicke d der Außenwand [mm]			
		300	365	425	490
Wärmeleitfähigkeit Mauerwerk [$\text{W}/\text{m}\cdot\text{K}$]	0,07	0,00	0,00	0,00	0,01
	0,09	-0,02	-0,01	-0,01	0,03
	0,11	-0,03	-0,02	-0,01	0,00
	0,14	-0,04	-0,03	-0,02	-0,01

$\Psi_{\text{Ref.}} = \leq 0,14 \text{ W}/(\text{m}\cdot\text{K})$
 $\Psi_{\text{Det.}} = \text{W}/(\text{m}\cdot\text{K})$
 $\Psi_{\text{Ers.}} = \text{W}/(\text{m}\cdot\text{K})$
 $\Psi_{\text{KG}} = \text{W}/(\text{m}\cdot\text{K})$
 $\Psi_{\text{TG}} = \text{W}/(\text{m}\cdot\text{K})$

Kellerdecke innen- und unterseitig gedämmt, Keller unbeheizt, Außenwand monolithisch, Decke $\leq 0,85 d$ Auflagertiefe, Stahbeton mit Perimeterdämmung

Nr. 05113

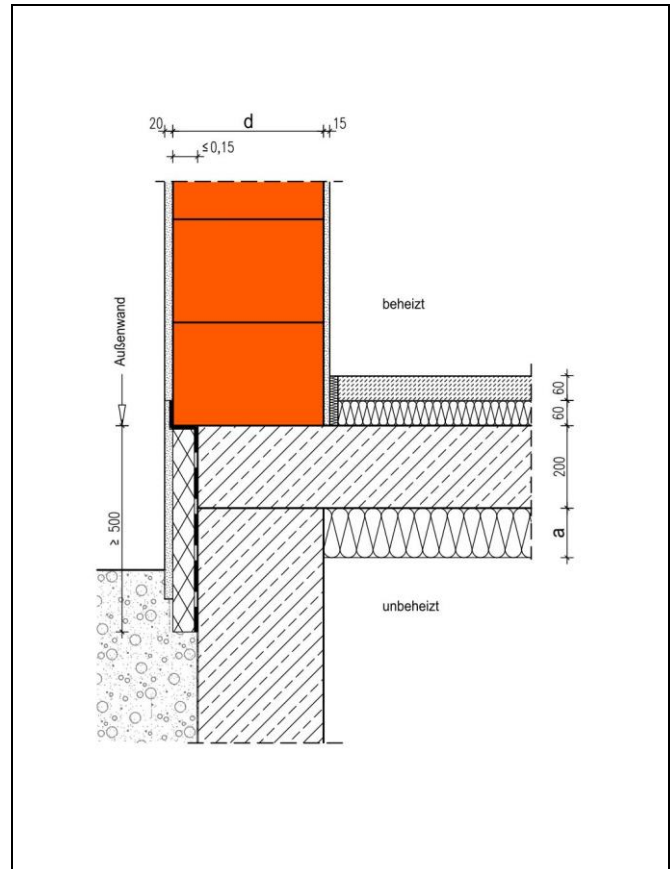
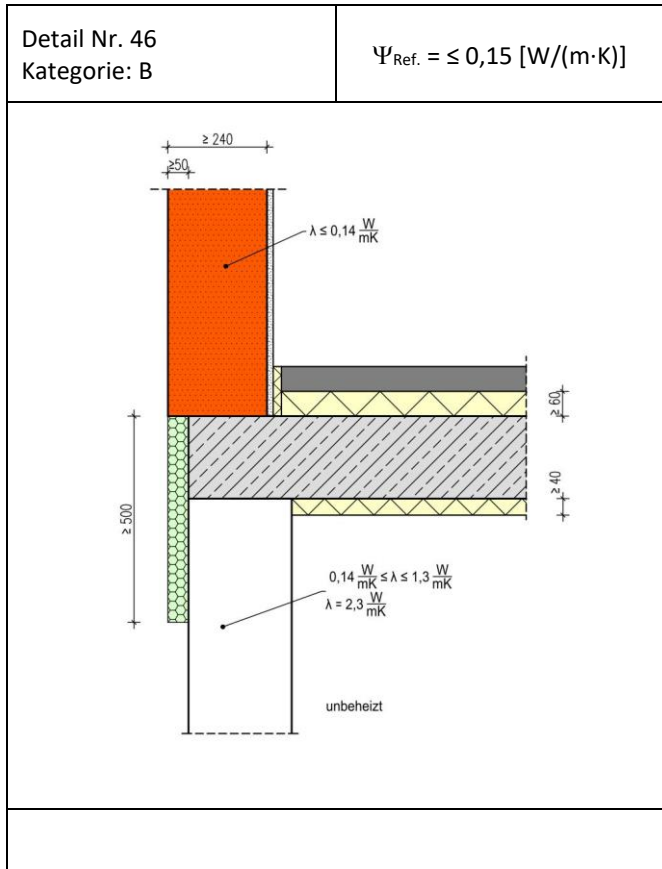

Die Berechnung des längenbezogenen Wärmedurchgangskoeffizienten erfolgt in Abhängigkeit unterschiedlicher Wanddicken d des Außenmauerwerks im EG und Dämmstoffdicken a der unterseitigen Kellerdeckendämmung. Die Kellertemperatur beträgt $10^\circ C$. Die unterseitige Dämmung der Kellerdecke ist mit einer Wärmeleitfähigkeit von $0,035 W/(m \cdot K)$ aufgebaut. Die Dicke der Perimeterdämmung beträgt maximal $0,15 d$ und weist eine Wärmeleitfähigkeit von $0,04 W/(m \cdot K)$ auf. Die Dämmung reicht bis unter die Erdoberfläche und hat eine Mindesthöhe von 500 mm. Die Rechenergebnisse gelten für Wärmeleitfähigkeiten der Außenwände zwischen $0,07$ und $0,14 W/(m \cdot K)$.

Der Temperaturfaktor f_{Rsi} an der Stelle mit der niedrigsten Oberflächentemperatur beträgt $\geq 0,7$. Von diesen Annahmen geringfügig abweichende Randbedingungen können bei der Festlegung der Ψ -Werte vernachlässigt werden. Die Tabellenwerte dürfen linear interpoliert werden. Die grafische Darstellung des Details ist als Prinzipskizze zu verstehen und für den jeweiligen Anwendungsfall anzupassen. Die Gleichwertigkeit gemäß DIN 4108 Beiblatt 2:2019 Bild 46 ist gegeben.

Längenbezogener Wärmedurchgangskoeffizient $\Psi [W/(m \cdot K)]$

		Dicke d der Außenwand [mm]			
		300	365	425	490
Dicke a der Deckendämmung [mm]	80	0,10	0,09	0,08	0,07
	120	0,13	0,11	0,10	0,09
	160	0,15	0,13	0,12	0,11

$\Psi_{Ref.} = \leq 0,15 W/(m \cdot K)$
 $\Psi_{Det.} = W/(m \cdot K)$
 $\Psi_{Ers.} = W/(m \cdot K)$
 $\Psi_{KG} = W/(m \cdot K)$
 $\Psi_{TG} = W/(m \cdot K)$

Kellerdecke innenseitig gedämmt, Keller unbeheizt, Außenwand monolithisch, Stirndämmung

Nr. 05114

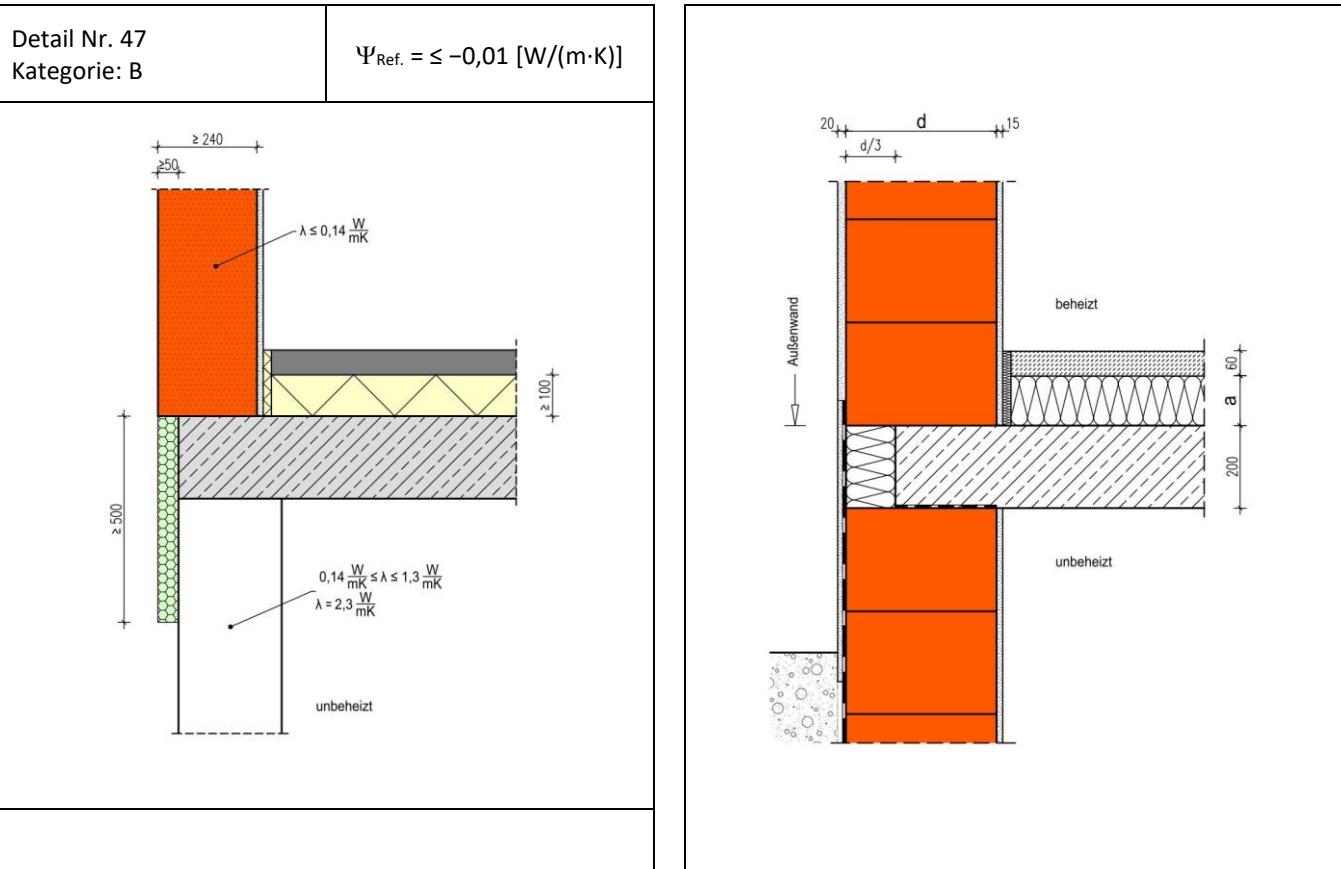

Die Berechnung des längenbezogenen Wärmedurchgangskoeffizienten erfolgt in Abhängigkeit unterschiedlicher Wanddicken d des Außenmauerwerks im EG und Dämmstoffdicken a der Estrichdämmung. Die Kellertemperatur beträgt $10\text{ }^{\circ}\text{C}$. Die Estrichdämmung weist eine Wärmeleitfähigkeit von $0,035 \text{ W/(m}\cdot\text{K)}$ auf. Die 100 mm Deckenstirndämmung ist mit einer Wärmeleitfähigkeit von $0,035 \text{ W/(m}\cdot\text{K)}$ ausgeführt. Das Kellermauerwerk ist aus 300 mm HLzW errichtet, die Wärmeleitfähigkeit des Kellermauerwerks ist von untergeordneter Bedeutung. Die Ergebnisse gelten für Wärmeleitfähigkeiten der Außenwand im EG zwischen $0,07$ und $0,14 \text{ W/(m}\cdot\text{K)}$.

Der Temperaturfaktor f_{Rsi} an der Stelle mit der niedrigsten Oberflächentemperatur beträgt $\geq 0,7$. Von diesen Annahmen geringfügig abweichende Randbedingungen können bei der Festlegung der Ψ -Werte vernachlässigt werden. Die Tabellenwerte dürfen linear interpoliert werden. Die grafische Darstellung des Details ist als Prinzipskizze zu verstehen und für den jeweiligen Anwendungsfall anzupassen. Die Gleichwertigkeit gemäß DIN 4108 Beiblatt 2:2019 Bild 47 ist gegeben.

Längenbezogener Wärmedurchgangskoeffizient Ψ [W/(m·K)]

		Dicke d der Außenwand [mm]			
		300	365	425	490
Dicke a der Estrichdämmung [mm]	80	-0,03	-0,04	-0,04	-0,05
	120	-0,03	-0,03	-0,03	-0,04
	160	-0,03	-0,03	-0,03	-0,04

- $\Psi_{\text{Ref.}} = \leq -0,01 \text{ W/(m}\cdot\text{K)}$
- $\Psi_{\text{Det.}} = \text{W/(m}\cdot\text{K)}$
- $\Psi_{\text{Ers.}} = \text{W/(m}\cdot\text{K)}$
- $\Psi_{\text{KG}} = \text{W/(m}\cdot\text{K)}$
- $\Psi_{\text{TG}} = \text{W/(m}\cdot\text{K)}$

Kellerdecke innenseitig gedämmt, Keller unbeheizt, Außenwand monolithisch, Abmauerstein

Nr. 05115

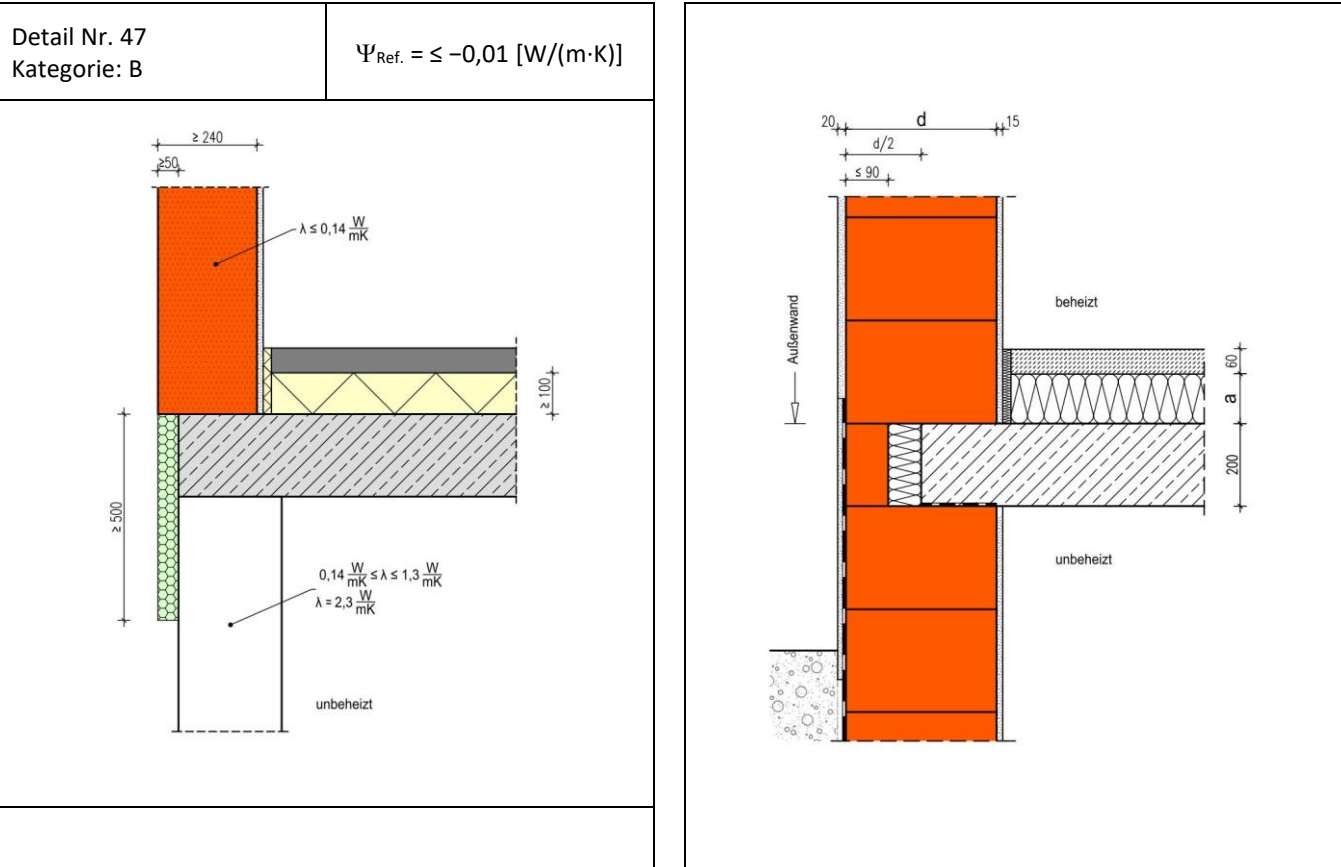

Die Berechnung des längenbezogenen Wärmedurchgangskoeffizienten erfolgt in Abhängigkeit unterschiedlicher Wanddicken d des Außenmauerwerks im EG und Dämmstoffdicken a der Estrichdämmung. Die Kellertemperatur beträgt $10\text{ }^\circ\text{C}$. Die Estrichdämmung weist eine Wärmeleitfähigkeit von $0,035\text{ W/(m}\cdot\text{K)}$ auf. Die Dicke der Deckenstirndämmung (035) beträgt inklusive Abmauerziegel $d/2$. Das Kellermauerwerk ist aus 300 mm HLzW errichtet, die Wärmeleitfähigkeit des Kellermauerwerks ist von untergeordneter Bedeutung. Die Ergebnisse gelten für Wärmeleitfähigkeiten der Außenwand im EG zwischen $0,07$ und $0,14\text{ W/(m}\cdot\text{K)}$. Die Wärmeleitfähigkeit des Abmauersteins hat einen zu vernachlässigenden Einfluss auf die Ψ -Werte.

Der Temperaturfaktor f_{Rsi} an der Stelle mit der niedrigsten Oberflächentemperatur beträgt $\geq 0,7$. Von diesen Annahmen geringfügig abweichende Randbedingungen können bei der Festlegung der Ψ -Werte vernachlässigt werden. Die Tabellenwerte dürfen linear interpoliert werden. Die grafische Darstellung des Details ist als Prinzipskizze zu verstehen und für den jeweiligen Anwendungsfall anzupassen. Die Gleichwertigkeit gemäß DIN 4108 Beiblatt 2:2019 Bild 47 ist gegeben.

Längenbezogener Wärmedurchgangskoeffizient Ψ [W/(m·K)]

		Dicke d der Außenwand [mm]			
		300	365	425	490
Dicke a der Estrichdämmung [mm]	80	-0,03	-0,04	-0,04	-0,05
	120	-0,03	-0,03	-0,03	-0,04
	160	-0,03	-0,03	-0,03	-0,04

$\Psi_{Ref.} = \leq -0,01\text{ W/(m}\cdot\text{K)}$
 $\Psi_{Det.} = \text{W/(m}\cdot\text{K)}$
 $\Psi_{Ers.} = \text{W/(m}\cdot\text{K)}$
 $\Psi_{KG} = \text{W/(m}\cdot\text{K)}$
 $\Psi_{TG} = \text{W/(m}\cdot\text{K)}$

Kellerdecke innenseitig gedämmt, Keller unbeheizt, Außenwand monolithisch, DeRa 60 + 80 mm

Nr. 05116

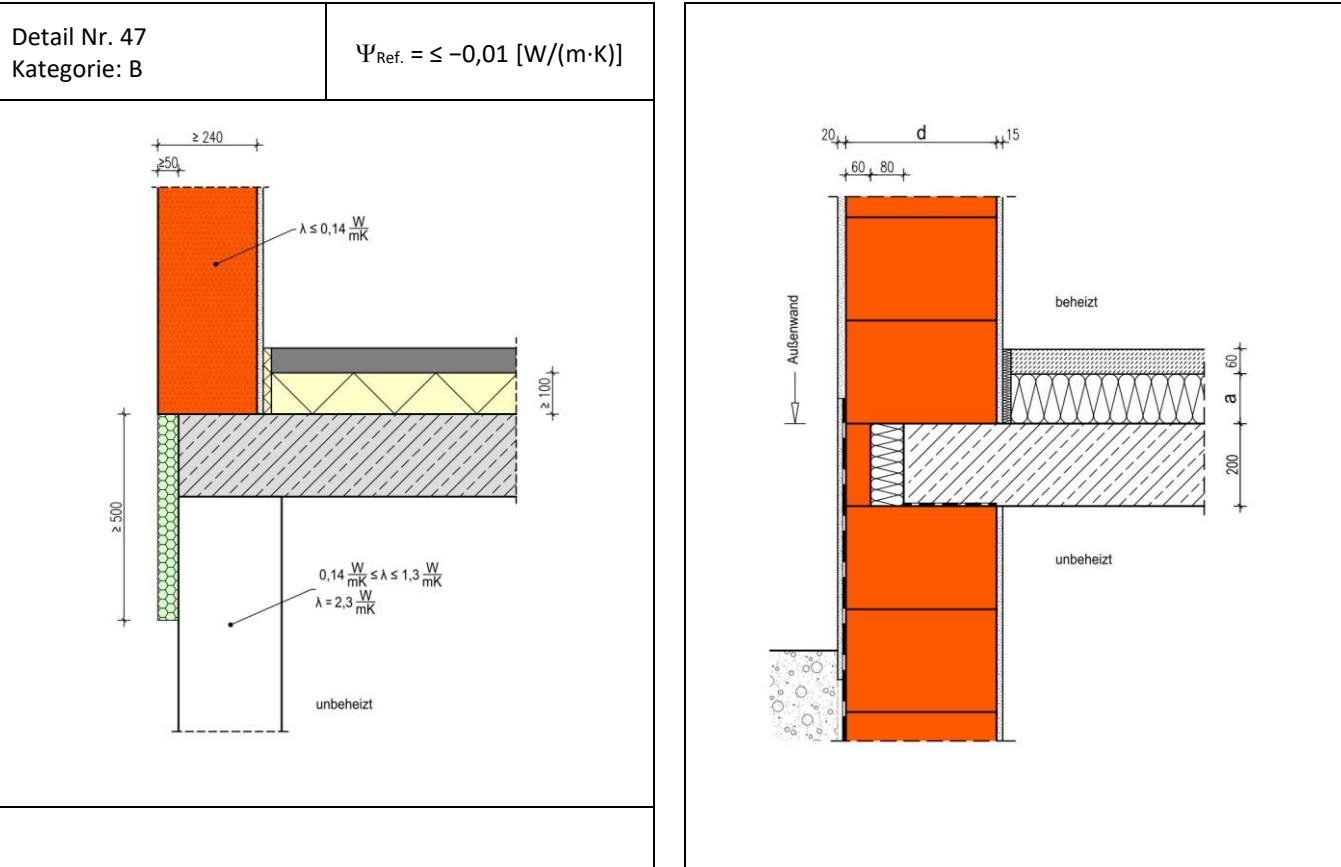

Die Berechnung des längenbezogenen Wärmedurchgangskoeffizienten erfolgt in Abhängigkeit unterschiedlicher Wanddicken d des Außenmauerwerks im EG und Dämmstoffdicken a der Estrichdämmung. Die Kellertemperatur beträgt 10 °C. Die Estrichdämmung weist eine Wärmeleitfähigkeit von 0,035 W/(m·K) auf. Die Dicke der Dämmung hinter dem DeRa - Deckenabmauerziegel beträgt 80 mm mit einer Wärmeleitfähigkeit $\leq 0,035$ W/(m·K). Das Kellermauerwerk ist aus 300 mm HLzW errichtet, die Wärmeleitfähigkeit des Kellermauerwerks ist von untergeordneter Bedeutung. Die Ergebnisse gelten für Wärmeleitfähigkeiten der Außenwand im EG zwischen 0,07 und 0,14 W/(m·K).

Der Temperaturfaktor f_{Rsi} an der Stelle mit der niedrigsten Oberflächentemperatur beträgt $\geq 0,7$. Von diesen Annahmen geringfügig abweichende Randbedingungen können bei der Festlegung der Ψ -Werte vernachlässigt werden. Die Tabellenwerte dürfen linear interpoliert werden. Die grafische Darstellung des Details ist als Prinzipskizze zu verstehen und für den jeweiligen Anwendungsfall anzupassen. Die Gleichwertigkeit gemäß DIN 4108 Beiblatt 2:2019 Bild 47 ist gegeben.

Längenbezogener Wärmedurchgangskoeffizient Ψ [W/(m·K)]

		Dicke d der Außenwand [mm]			
		300	365	425	490
Dicke a der Estrichdämmung [mm]	80	-0,03	-0,04	-0,04	-0,05
	120	-0,03	-0,03	-0,03	-0,04
	160	-0,03	-0,03	-0,03	-0,04

$\Psi_{Ref.} = \leq -0,01$ W/(m·K)
 $\Psi_{Det.} =$ W/(m·K)
 $\Psi_{Ers.} =$ W/(m·K)
 $\Psi_{KG} =$ W/(m·K)
 $\Psi_{TG} =$ W/(m·K)

Kellerdecke innenseitig gedämmt, Keller unbeheizt, Außenwand monolithisch, Stirndämmung mit Ziegelschale

Nr. 05117

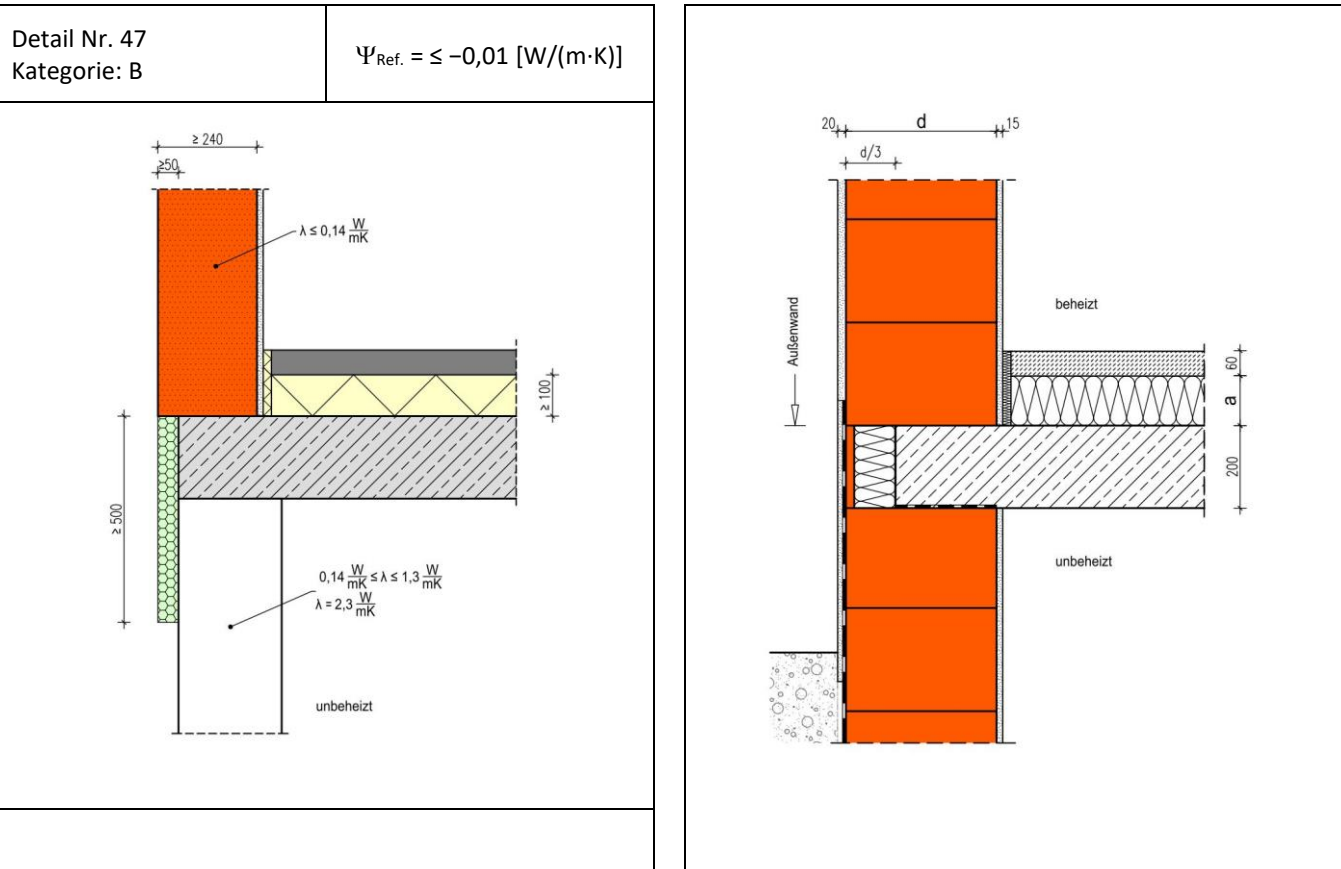

Die Berechnung des längenbezogenen Wärmedurchgangskoeffizienten erfolgt in Abhängigkeit unterschiedlicher Wanddicken d des Außenmauerwerks im EG und Dämmstoffdicken a der Estrichdämmung. Die Kellertemperatur beträgt $10 \text{ }^\circ\text{C}$.

Die Estrichdämmung weist eine Wärmeleitfähigkeit von $0,035 \text{ W/(m}\cdot\text{K)}$ auf. Die Dicke des Deckenrandelements aus Ziegelschale und Wärmedämmung beträgt $d/3$ mit einer Wärmeleitfähigkeit des Dämmstoffs $\leq 0,035 \text{ W/(m}\cdot\text{K)}$. Das Kellermauerwerk ist aus 300 mm HLzW errichtet, die Wärmeleitfähigkeit des Kellermauerwerks ist von untergeordneter Bedeutung. Die Ergebnisse gelten für Wärmeleitfähigkeiten der Außenwand im EG zwischen $0,07$ und $0,14 \text{ W/(m}\cdot\text{K)}$.

Der Temperaturfaktor f_{Rsi} an der Stelle mit der niedrigsten Oberflächentemperatur beträgt $\geq 0,7$. Von diesen Annahmen geringfügig abweichende Randbedingungen können bei der Festlegung der Ψ -Werte vernachlässigt werden. Die Tabellenwerte dürfen linear interpoliert werden. Die grafische Darstellung des Details ist als Prinzipskizze zu verstehen und für den jeweiligen Anwendungsfall anzupassen. Die Gleichwertigkeit gemäß DIN 4108 Beiblatt 2:2019 Bild 47 ist gegeben.

Längenbezogener Wärmedurchgangskoeffizient $\Psi \text{ [W/(m}\cdot\text{K)]}$					
		Dicke d der Außenwand [mm]			
Dicke a der Estrichdämmung [mm]		300	365	425	490
	80	-0,03	-0,04	-0,04	-0,05
	120	-0,03	-0,03	-0,03	-0,04
	160	-0,03	-0,03	-0,03	-0,04

$\Psi_{\text{Ref.}} = \leq -0,01 \text{ W/(m}\cdot\text{K)}$

$\Psi_{\text{Det.}} = \text{W/(m}\cdot\text{K)}$

$\Psi_{\text{Ers.}} = \text{W/(m}\cdot\text{K)}$

$\Psi_{\text{KG}} = \text{W/(m}\cdot\text{K)}$

$\Psi_{\text{TG}} = \text{W/(m}\cdot\text{K)}$

Kellerdecke innenseitig gedämmt, Keller unbeheizt, Außenwand monolithisch, Stahlbeton mit d/3 Perimeterdämmung,

Nr. 05118

Detail Nr. 47
Kategorie: B

$$\Psi_{\text{Ref.}} = \leq -0,01 \text{ [W/(m}\cdot\text{K)]}$$

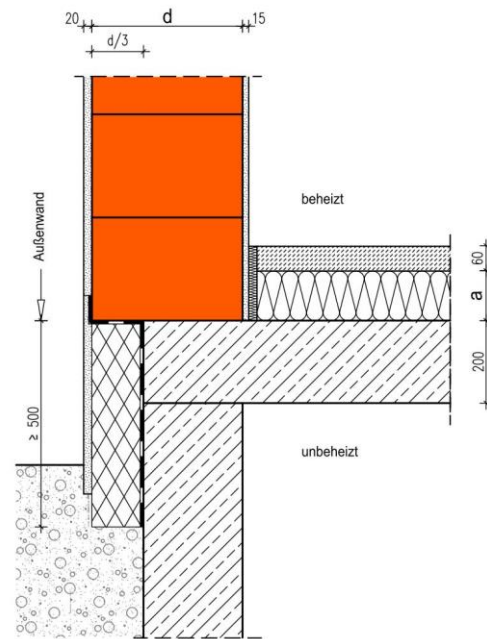
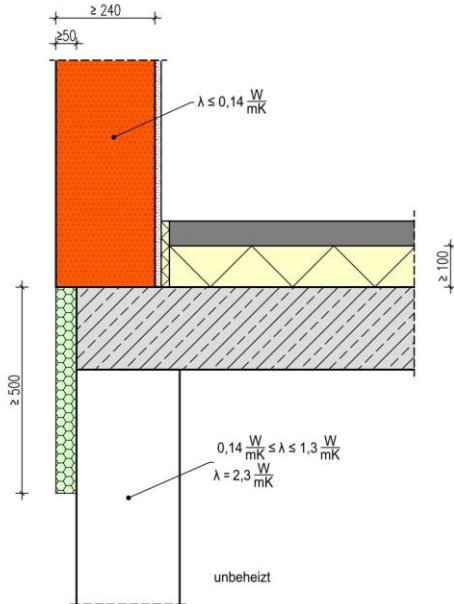

Die Berechnung des längenbezogenen Wärmedurchgangskoeffizienten erfolgt in Abhängigkeit unterschiedlicher Wanddicken d des Außenmauerwerks im EG und Dicken a der Estrichdämmung. Die Kellertemperatur beträgt 10 °C. Die Estrichdämmung weist eine Wärmeleitfähigkeit von 0,035 W/(m·K) auf. Die Dicke der Perimeterdämmung beträgt d/3 und weist eine Wärmeleitfähigkeit von 0,04 W/(m·K) auf. Die Dämmung reicht bis unter die Erdoberfläche und hat eine Mindesthöhe von 500 mm. Der unbeheizte Keller ist als Stahlbetonkonstruktion ausgeführt. Die Rechenergebnisse gelten für Wärmeleitfähigkeiten der Außenwände zwischen 0,07 und 0,14 W/(m·K).

Der Temperaturfaktor f_{Rsi} an der Stelle mit der niedrigsten Oberflächentemperatur beträgt $\geq 0,7$. Von diesen Annahmen geringfügig abweichende Randbedingungen können bei der Festlegung der Ψ -Werte vernachlässigt werden. Die Tabellenwerte dürfen linear interpoliert werden. Die grafische Darstellung des Details ist als Prinzipskizze zu verstehen und für den jeweiligen Anwendungsfall anzupassen. Die Gleichwertigkeit gemäß DIN 4108 Beiblatt 2:2019 Bild 47 ist gegeben.

Längenbezogener Wärmedurchgangskoeffizient Ψ [W/(m·K)]

		Dicke d der Außenwand [mm]			
		300	365	425	490
Dicke a der Estrichdämmung [mm]	80	-0,05	-0,06	-0,06	-0,07
	120	-0,05	-0,05	-0,05	-0,06
	160	-0,06	-0,06	-0,05	-0,05

$$\Psi_{\text{Ref.}} = \leq -0,01 \text{ W/(m}\cdot\text{K)}$$

$$\Psi_{\text{Det.}} = \text{W/(m}\cdot\text{K)}$$

$$\Psi_{\text{Ers.}} = \text{W/(m}\cdot\text{K)}$$

$$\Psi_{\text{KG}} = \text{W/(m}\cdot\text{K)}$$

$$\Psi_{\text{TG}} = \text{W/(m}\cdot\text{K)}$$

**Kellerdecke, Außenwand monolithisch, Keller unbeheizt, Decke $\leq 0,85 d$
Auflagertiefe innenseitig gedämmt, Stahlbeton mit Perimeterdämmung**

Nr. 05119

Detail Nr. 47
Kategorie: B

$$\Psi_{\text{Ref.}} = \leq -0,01 \text{ [W/(m}\cdot\text{K)]}$$

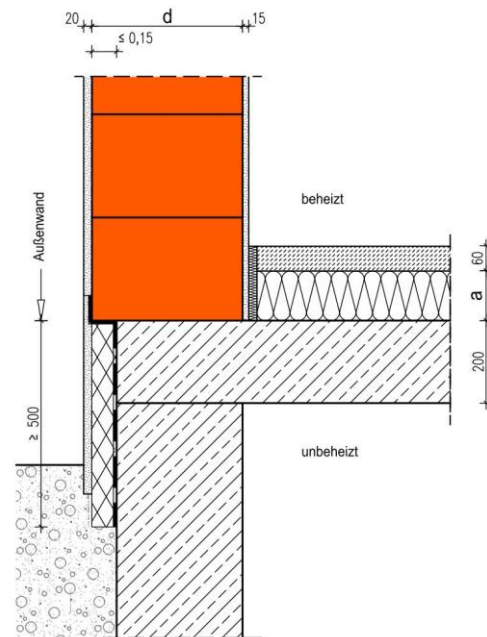
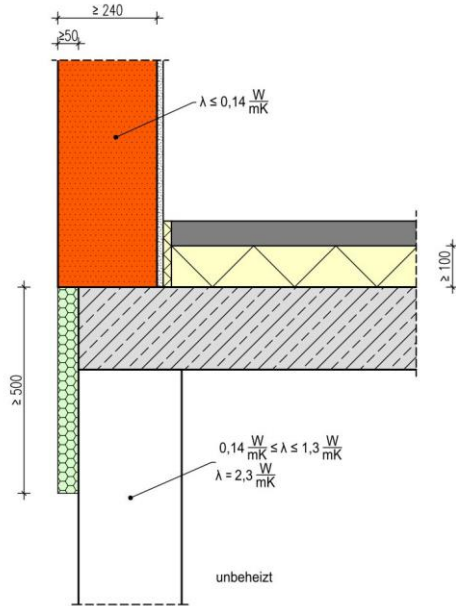

Die Berechnung des längenbezogenen Wärmedurchgangskoeffizienten erfolgt in Abhängigkeit unterschiedlicher Wanddicken d des Außenmauerwerks im EG und Dicken a der Estrichdämmung. Die Kellertemperatur beträgt $10\text{ }^{\circ}\text{C}$.

Die Estrichdämmung weist eine Wärmeleitfähigkeit von $0,035\text{ W/(m}\cdot\text{K)}$ auf. Die Dicke der Perimeterdämmung beträgt maximal $0,15 d$ und weist eine Wärmeleitfähigkeit von $0,04\text{ W/(m}\cdot\text{K)}$ auf. Die Dämmung reicht bis unter die Erdoberfläche und hat eine Mindesthöhe von 500 mm . Der unbeheizte Keller ist als Stahlbetonkonstruktion ausgeführt. Die Rechenergebnisse gelten für Wärmeleitfähigkeiten der Außenwände zwischen $0,07$ und $0,14\text{ W/(m}\cdot\text{K)}$.

Der Temperaturfaktor f_{Rsi} an der Stelle mit der niedrigsten Oberflächentemperatur beträgt $\geq 0,7$. Von diesen Annahmen geringfügig abweichende Randbedingungen können bei der Festlegung der Ψ -Werte vernachlässigt werden. Die Tabellenwerte dürfen linear interpoliert werden. Die grafische Darstellung des Details ist als Prinzipskizze zu verstehen und für den jeweiligen Anwendungsfall anzupassen. Die Gleichwertigkeit gemäß DIN 4108 Beiblatt 2:2019 Bild 47 ist gegeben.

Längenbezogener Wärmedurchgangskoeffizient Ψ [W/(m·K)]

		Dicke d der Außenwand [mm]			
		300	365	425	490
Dicke a der Estrichdämmung [mm]	80	-0,05	-0,05	-0,06	-0,05
	120	-0,05	-0,05	-0,05	-0,05
	160	-0,06	-0,06	-0,05	-0,05

$$\Psi_{\text{Ref.}} = \leq -0,01 \text{ W/(m}\cdot\text{K)}$$

$$\Psi_{\text{Det.}} = \text{W/(m}\cdot\text{K)}$$

$$\Psi_{\text{Ers.}} = \text{W/(m}\cdot\text{K)}$$

$$\Psi_{\text{KG}} = \text{W/(m}\cdot\text{K)}$$

$$\Psi_{\text{TG}} = \text{W/(m}\cdot\text{K)}$$

Kellerdecke, Außenwand WDVS, Keller beheizt, Perimeterdämmung

Nr. 05201

Detail Nr. 48
Kategorie: B

$$\Psi_{\text{Ref.}} = \leq 0,05 \text{ [W/(m}\cdot\text{K)]}$$

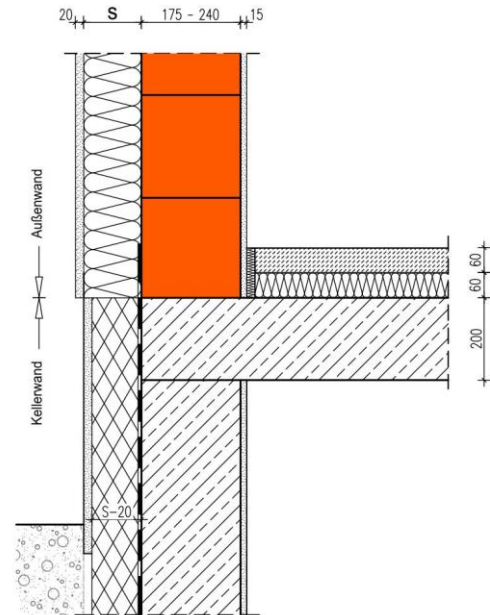
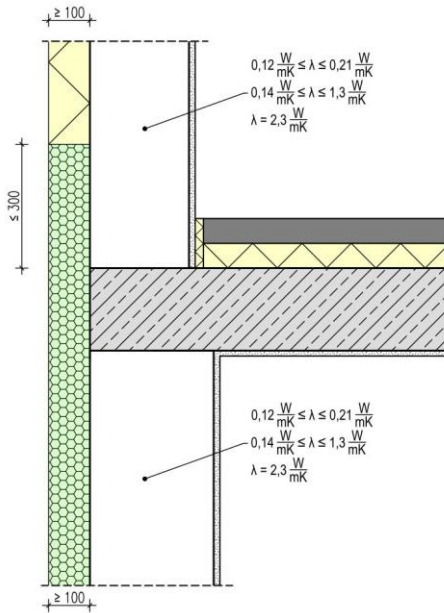

Die Berechnung des längenbezogenen Wärmedurchgangskoeffizienten erfolgt in Abhängigkeit unterschiedlicher Dämmstoffdicken s des WDVS und Wärmeleitfähigkeiten des Hintermauerwerks im EG für Wanddicken 175 - 240 mm.

Die Wärmeleitfähigkeit des WDVS ist mit $0,035 \text{ W/(m}\cdot\text{K)}$ angenommen. Die Dicke der Perimeterdämmung ist 20 mm geringer als die des WDVS mit einer Wärmeleitfähigkeit von $0,04 \text{ W/(m}\cdot\text{K)}$. Die Wärmedämmung der Kellerdecke beschränkt sich auf eine Trittschall- und Ausgleichsdämmung zwischen Installationen.

Der Temperaturfaktor f_{Rsi} an der Stelle mit der niedrigsten Oberflächentemperatur beträgt $\geq 0,7$. Von diesen Annahmen geringfügig abweichende Randbedingungen können bei der Festlegung der Ψ -Werte vernachlässigt werden. Die Tabellenwerte dürfen linear interpoliert werden. Die grafische Darstellung des Details ist als Prinzipskizze zu verstehen und für den jeweiligen Anwendungsfall anzupassen. Die Gleichwertigkeit gemäß DIN 4108 Beiblatt 2:2019 Bild 48 ist gegeben.

Längenbezogener Wärmedurchgangskoeffizient Ψ [W/(m·K)]

		Dicke s der Waddämmung [mm]			
		100	140	200	
Wärmeleitfähigkeit Hintermauerung [W/(m·K)]	0,16	0,00	-0,04	-0,04	
	0,33	-0,01	-0,06	-0,07	
	0,50	-0,01	-0,07	-0,09	
	0,96	-0,01	-0,08	-0,10	

$$\Psi_{\text{Ref.}} = \leq 0,05 \text{ W/(m}\cdot\text{K)}$$

$$\Psi_{\text{Det.}} = \text{W/(m}\cdot\text{K)}$$

$$\Psi_{\text{Ers.}} = \text{W/(m}\cdot\text{K)}$$

$$\Psi_{\text{KG}} = \text{W/(m}\cdot\text{K)}$$

$$\Psi_{\text{TG}} = \text{W/(m}\cdot\text{K)}$$

**Kellerdecke innen- und unterseitig gedämmt, Keller unbeheizt, Außenwand
WDVS, Perimeterdämmung,**

Nr. 05202

Detail Nr. 50
Kategorie: B

$$\Psi_{\text{Ref.}} = \leq 0,29 \text{ [W/(m}\cdot\text{K)]}$$

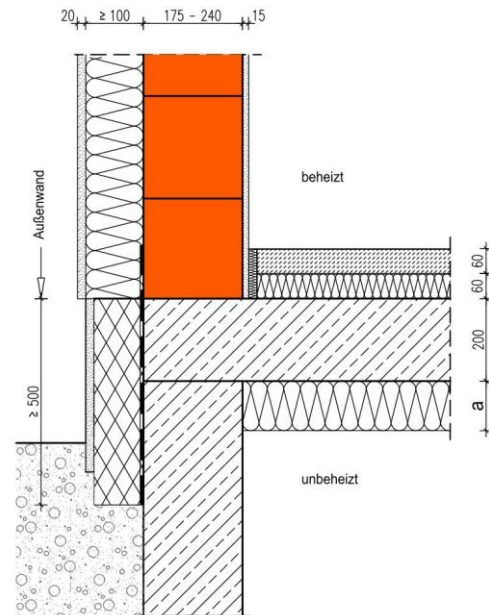
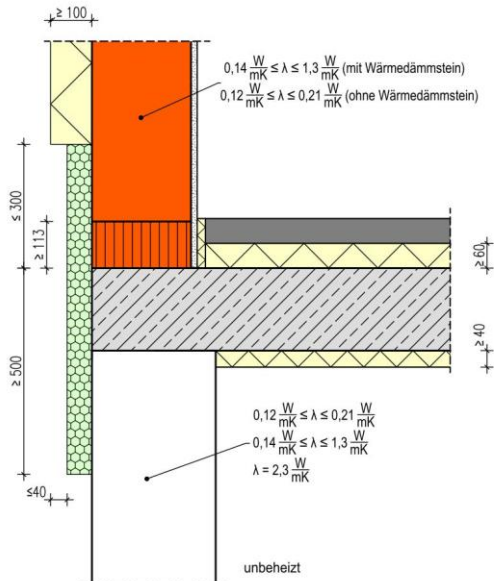

Die Berechnung des längenbezogenen Wärmedurchgangskoeffizienten erfolgt in Abhängigkeit unterschiedlicher Dämmstoffdicken a der unterseitigen Deckendämmung der Wärmeleitfähigkeit $0,035 \text{ W/(m}\cdot\text{K)}$ und Wärmeleitfähigkeiten des Hintermauerwerks im EG für die Wanddicken $175 - 240 \text{ mm}$. Die Kellertemperatur beträgt $10 \text{ }^\circ\text{C}$.

Die Wärmeleitfähigkeit des WDVS ist mit $0,035 \text{ W/(m}\cdot\text{K)}$ angenommen. Die Ergebnisse gelten für Dämmstoffdicken des WDVS zwischen 100 und 200 mm . Die Dicke der Perimeterdämmung ist 20 mm geringer als die des WDVS mit einer Wärmeleitfähigkeit von $0,04 \text{ W/(m}\cdot\text{K)}$. Die Dämmung reicht bis unter die Erdoberfläche und hat eine Mindesthöhe von 500 mm .

Der Temperaturfaktor f_{Rsi} an der Stelle mit der niedrigsten Oberflächentemperatur beträgt $\geq 0,7$. Von diesen Annahmen geringfügig abweichende Randbedingungen können bei der Festlegung der Ψ -Werte vernachlässigt werden. Die Tabellenwerte dürfen linear interpoliert werden. Die grafische Darstellung des Details ist als Prinzipskizze zu verstehen und für den jeweiligen Anwendungsfall anzupassen. Die Gleichwertigkeit gemäß DIN 4108 Beiblatt 2:2019 Bild 49 ist gegeben, gemäß Bild 48 für Ψ -Werte $\leq 0,28 \text{ W/(m}\cdot\text{K)}$ der Kategorie B ebenfalls.

Längenbezogener Wärmedurchgangskoeffizient Ψ [W/(m·K)]

		Dicke a der Deckendämmung [mm]			
		80	120	160	
Wärmeleitfähigkeit Hintermauerung [W/m·K]	0,16	0,10	0,13	0,15	
	0,33	0,14	0,16	0,18	
	0,50	0,16	0,19	0,21	
	0,96	0,22	0,24	0,26	

$$\Psi_{\text{Ref.}} = \leq 0,29 \text{ W/(m}\cdot\text{K)}$$

$$\Psi_{\text{Det.}} = \text{W/(m}\cdot\text{K)}$$

$$\Psi_{\text{Ers.}} = \text{W/(m}\cdot\text{K)}$$

$$\Psi_{\text{KG}} = \text{W/(m}\cdot\text{K)}$$

$$\Psi_{\text{TG}} = \text{W/(m}\cdot\text{K)}$$

ellerdecke innen- und unterseitig gedämmt, Keller unbeheizt, Außenwand WDVS mit Kimmschicht, Perimeterdämmung

Nr. 05203

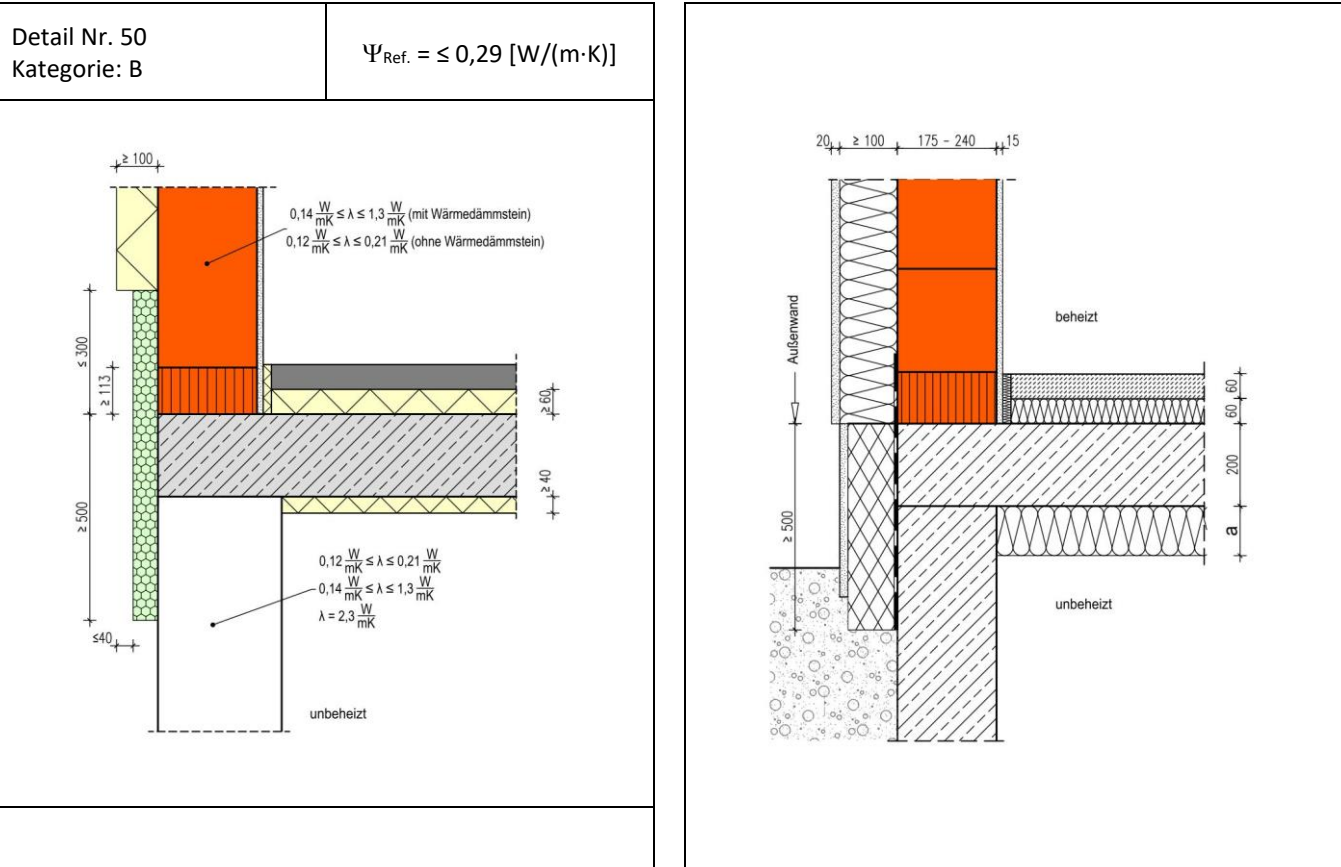

Die Berechnung des längenbezogenen Wärmedurchgangskoeffizienten erfolgt in Abhängigkeit unterschiedlicher Dämmstoffdicken a der unterseitigen Deckendämmung der Wärmeleitfähigkeit $0,035 W/(m \cdot K)$ und Wärmeleitfähigkeiten des Hintermauerwerks im EG für die Wanddicken $175 - 240 mm$. Die Kellertemperatur beträgt $10^\circ C$. Bei Mauerwerkswärmeleitfähigkeiten über $0,3 W/(m \cdot K)$ wird die unterste Ziegelschicht als Kimmschicht mit einer vertikalen Wärmeleitfähigkeit $\leq 0,33 W/(m \cdot K)$ ausgeführt. Die Wärmeleitfähigkeit des WDVS ist mit $0,035 W/(m \cdot K)$ angenommen. Die Ergebnisse gelten für Dämmstoffdicken des WDVS zwischen 100 und $200 mm$. Die Dicke der Perimeterdämmung ist $20 mm$ geringer als die des WDVS mit einer Wärmeleitfähigkeit von $0,04 W/(m \cdot K)$. Die Dämmung reicht bis unter die Erdoberfläche und hat eine Mindesthöhe von $500 mm$.

Der Temperaturfaktor f_{rsi} an der Stelle mit der niedrigsten Oberflächentemperatur beträgt $\geq 0,7$. Von diesen Annahmen geringfügig abweichende Randbedingungen können bei der Festlegung der Ψ -Werte vernachlässigt werden. Die Tabellenwerte dürfen linear interpoliert werden. Die grafische Darstellung des Details ist als Prinzipskizze zu verstehen und für den jeweiligen Anwendungsfall anzupassen. Die Gleichwertigkeit gemäß DIN 4108 Beiblatt 2:2019 Bild 50 ist gegeben.

Längenbezogener Wärmedurchgangskoeffizient $\Psi [W/(m \cdot K)]$					
		Dicke a der Deckendämmung [mm]			
Wärmeleitfähigkeit Hintermauerung $\lambda [W/(m \cdot K)]$		80	120	160	
	0,16	0,10	0,13	0,15	
	0,33	0,14	0,16	0,18	
	0,50	0,14	0,16	0,19	
	0,96	0,16	0,18	0,20	

$\Psi_{Ref.} = \leq 0,29 W/(m \cdot K)$

$\Psi_{Det.} = W/(m \cdot K)$

$\Psi_{Ers.} = W/(m \cdot K)$

$\Psi_{KG} = W/(m \cdot K)$

$\Psi_{TG} = W/(m \cdot K)$

Kellerdecke innenseitig gedämmt, Keller unbeheizt, Außenwand WDVS, Perimeterdämmung

Nr. 05204

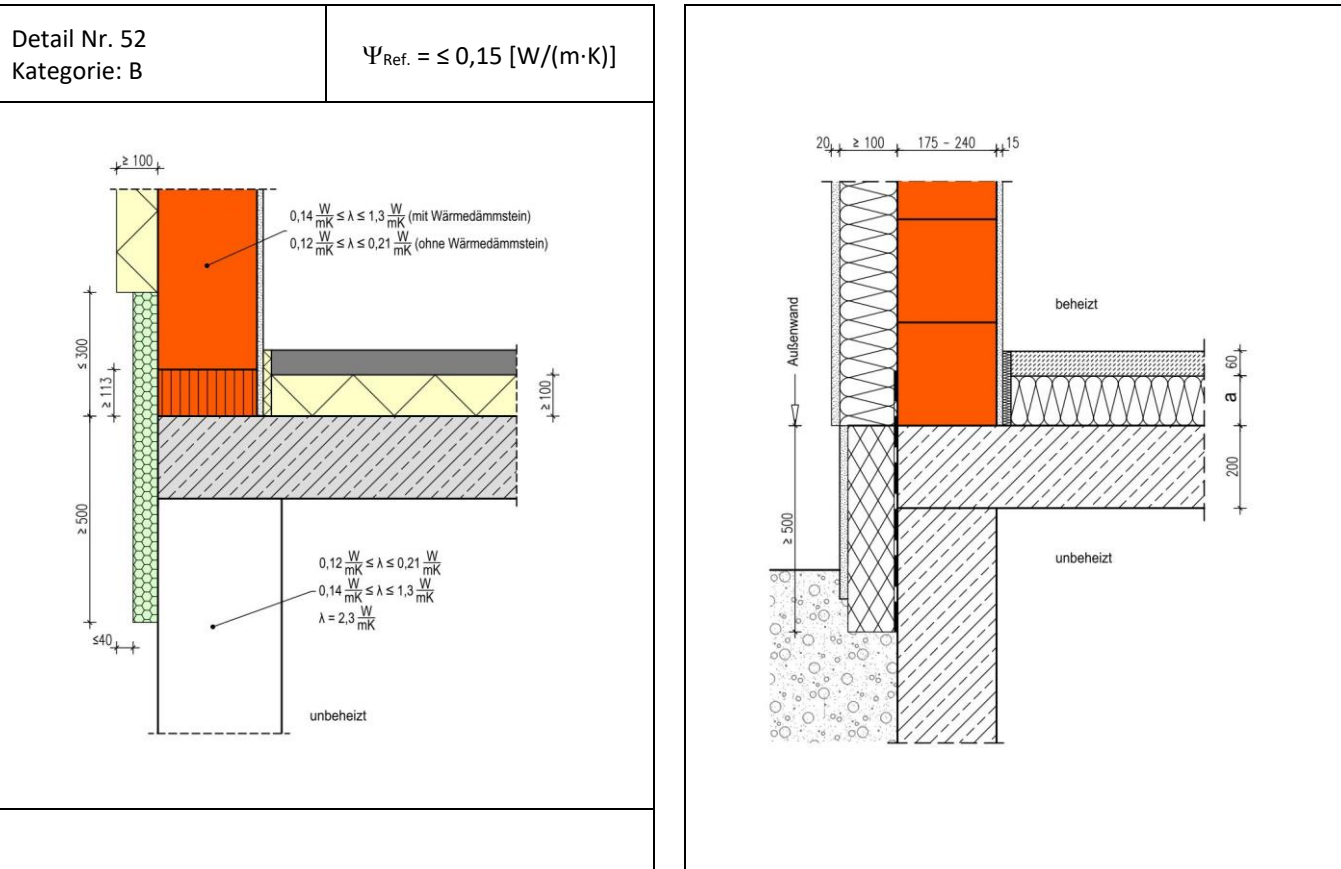

Die Berechnung des längenbezogenen Wärmedurchgangskoeffizienten erfolgt in Abhängigkeit unterschiedlicher Dämmstoffdicken a der Estrichdämmung der Wärmeleitfähigkeit 0,035 W/(m·K) und der Wärmeleitfähigkeiten des Hintermauerwerks im EG für Wanddicken 175 - 240 mm. Die Kellertemperatur beträgt 10 °C.

Die Wärmeleitfähigkeit des WDVS ist mit 0,035 W/(m·K) angenommen. Die Ergebnisse gelten für Dämmstoffdicken des WDVS zwischen 100 und 200 mm. Die Dicke der Perimeterdämmung ist 20 mm geringer als die des WDVS mit einer Wärmeleitfähigkeit von 0,04 W/(m·K). Die Dämmung reicht bis unter die Erdoberfläche und hat eine Mindesthöhe von 500 mm.

Der Temperaturfaktor f_{Rsi} an der Stelle mit der niedrigsten Oberflächentemperatur beträgt $\geq 0,7$. Von diesen Annahmen geringfügig abweichende Randbedingungen können bei der Festlegung der Ψ -Werte vernachlässigt werden. Die Tabellenwerte dürfen linear interpoliert werden. Die grafische Darstellung des Details ist als Prinzipskizze zu verstehen und für den jeweiligen Anwendungsfall anzupassen. Die Gleichwertigkeit gemäß DIN 4108 Beiblatt 2:2019 Bild 51 ist gegeben, gemäß Bild 52 für Ψ -Werte $\leq 0,15 \text{ W/(m}\cdot\text{K)}$ der Kategorie B ebenfalls.

Längenbezogener Wärmedurchgangskoeffizient Ψ [W/(m·K)]

		Dicke a der Estrichdämmung [mm]			
		80	120	160	
Wärmeleitfähigkeit Hintermauerung [W/m·K]	0,16	0,00	0,01	0,01	
	0,33	0,04	0,05	0,04	
	0,50	0,07	0,08	0,08	
	0,96	0,14	0,15	0,15	

$\Psi_{Ref.}$	= $\leq 0,15 \text{ W/(m}\cdot\text{K)}$
$\Psi_{Det.}$	= $\text{W/(m}\cdot\text{K)}$
$\Psi_{Ers.}$	= $\text{W/(m}\cdot\text{K)}$
Ψ_{KG}	= $\text{W/(m}\cdot\text{K)}$
Ψ_{TG}	= $\text{W/(m}\cdot\text{K)}$

Kellerdecke innenseitig gedämmt, Keller unbeheizt, Außenwand WDVS mit Kimmschicht, Perimeterdämmung

Nr. 05205

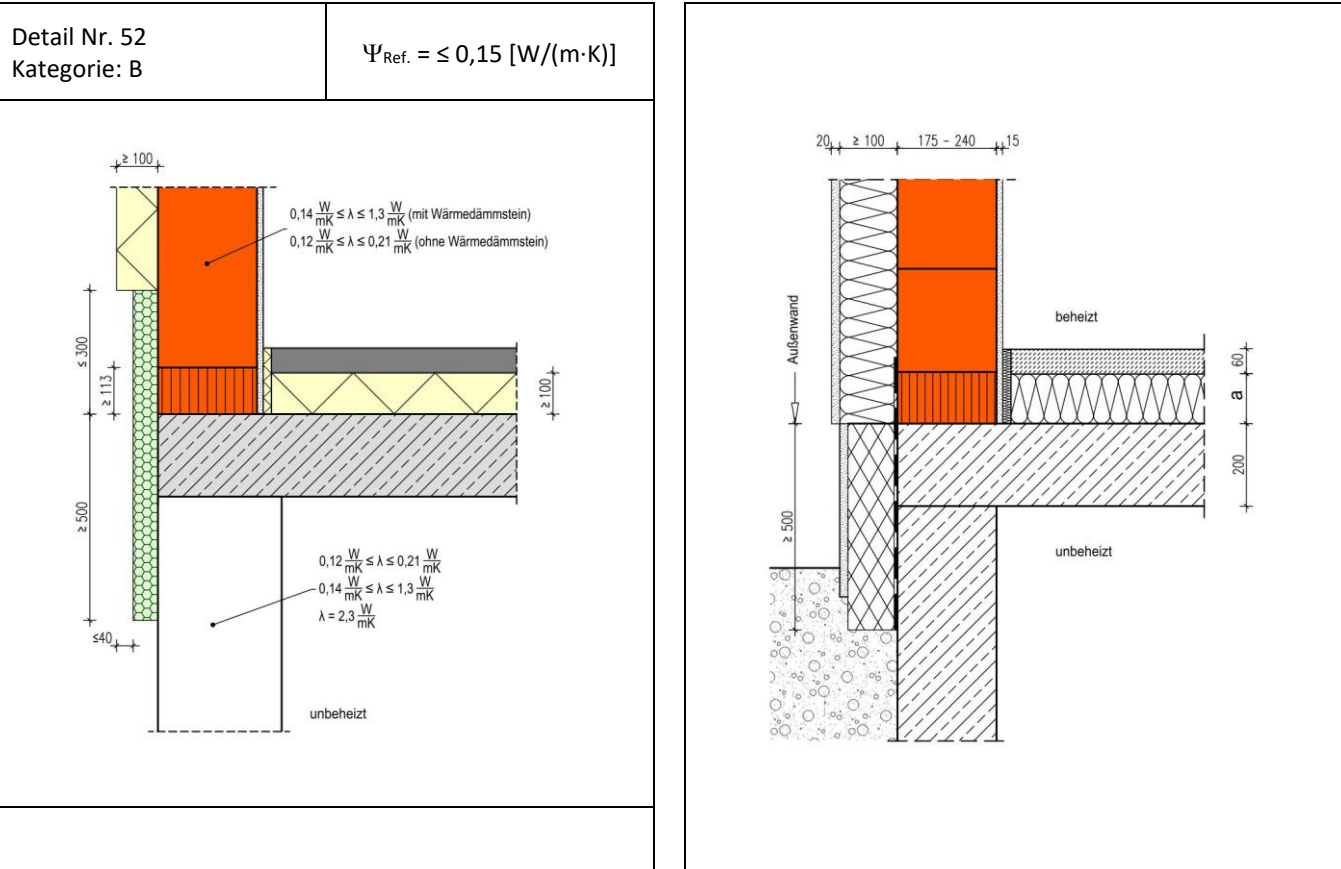

Die Berechnung des längenbezogenen Wärmedurchgangskoeffizienten erfolgt in Abhängigkeit unterschiedlicher Dämmstoffdicken a der Estrichdämmung der Wärmeleitfähigkeit 0,035 W/(m·K) und der Wärmeleitfähigkeiten des Hintermauerwerks im EG für Wanddicken 175 - 240 mm. Bei Mauerwerkswärmeleitfähigkeiten über 0,3 W/(m·K) ist die unterste Ziegelschicht als Kimmschicht mit einer vertikalen Wärmeleitfähigkeit $\leq 0,33$ W/(m·K) ausgeführt. Die Kellertemperatur beträgt 10 °C. Die Wärmeleitfähigkeit des WDVS ist mit 0,035 W/(m·K) angenommen. Die Ergebnisse gelten für Dämmstoffdicken des WDVS zwischen 100 und 200 mm. Die Dicke der Perimeterdämmung ist 20 mm geringer als die des WDVS mit einer Wärmeleitfähigkeit von 0,04 W/(m·K). Die Dämmung reicht bis unter die Erdoberfläche und hat eine Mindesthöhe von 500 mm.

Der Temperaturfaktor f_{Rsi} an der Stelle mit der niedrigsten Oberflächentemperatur beträgt $\geq 0,7$. Von diesen Annahmen geringfügig abweichende Randbedingungen können bei der Festlegung der Ψ -Werte vernachlässigt werden. Die Tabellenwerte dürfen linear interpoliert werden. Die grafische Darstellung des Details ist als Prinzipskizze zu verstehen und für den jeweiligen Anwendungsfall anzupassen. Die Gleichwertigkeit gemäß DIN 4108 Beiblatt 2:2019 Bild 52 ist gegeben.

Längenbezogener Wärmedurchgangskoeffizient Ψ [W/(m·K)]

		Dicke a der Estrichdämmung [mm]			
Wärmeleitfähigkeit Hintermauerwerk [W/m·K]		80	120	160	
	0,16	0,00	0,01	0,01	
	0,33	0,04	0,05	0,04	
	0,50	0,04	0,04	0,04	
	0,96	0,04	0,05	0,05	

- $\Psi_{Ref.} = \leq 0,15 W/(m \cdot K)$
- $\Psi_{Det.} = W/(m \cdot K)$
- $\Psi_{Ers.} = W/(m \cdot K)$
- $\Psi_{KG} = W/(m \cdot K)$
- $\Psi_{TG} = W/(m \cdot K)$

Kellerdecke, Außenwand zweischalig, Keller beheizt, Stahlbeton mit Perimeterdämmung

Nr. 05301

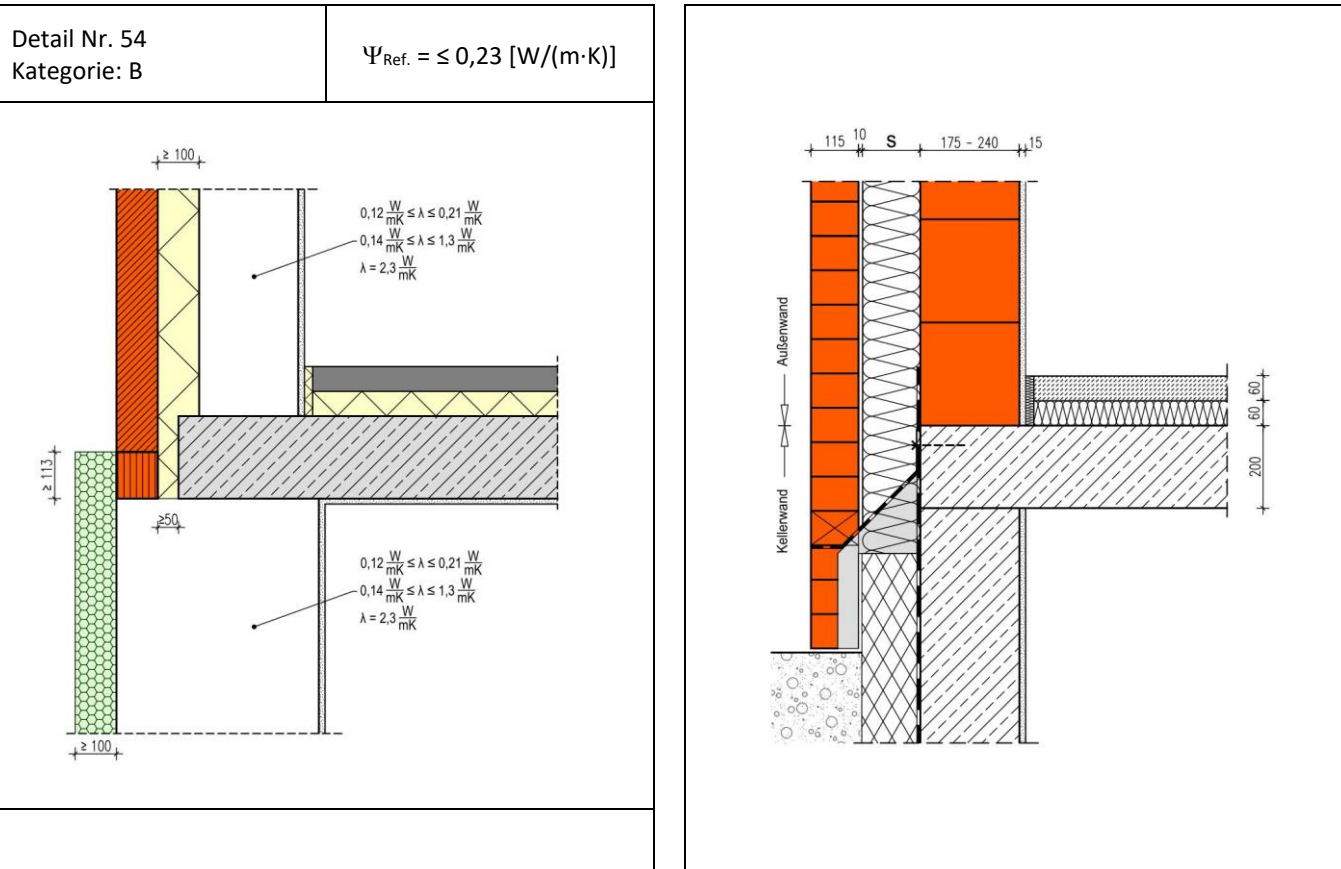

Die Berechnung des längenbezogenen Wärmedurchgangskoeffizienten erfolgt in Abhängigkeit unterschiedlicher Dämmstoffdicken S der Kerndämmung und Wärmeleitfähigkeiten des Hintermauerwerks im EG für Wanddicken 175 - 240 mm. Die Dicke der Perimeterdämmung ist bis zu 20 mm geringer als die Dicke der Außenwanddämmung. Die Ψ -Werte gelten auch für Dicken der Vormauerschale ≥ 90 mm. Die Wärmeleitfähigkeit der Kerndämmung ist mit $0,035 \text{ W/(m}\cdot\text{K)}$, die der Perimeterdämmung mit $0,04 \text{ W/(m}\cdot\text{K)}$ angesetzt. Die Konsolanker zur Auflagerung der Vormauerschale sind als punktuelle Wärmebrücken mit einem Zuschlag von $0,1 \text{ W/(m}^2 \text{ K)}$ im Ψ -Wert berücksichtigt. Die Wärmedämmung der Kellerdecke beschränkt sich auf eine Trittschall- und Ausgleichsdämmung zwischen Installationen.

Der Temperaturfaktor f_{Rsi} an der Stelle mit der niedrigsten Oberflächentemperatur beträgt $\geq 0,7$. Von diesen Annahmen geringfügig abweichende Randbedingungen können bei der Festlegung der Ψ -Werte vernachlässigt werden. Die Tabellenwerte dürfen linear interpoliert werden. Die grafische Darstellung des Details ist als Prinzipskizze zu verstehen und für den jeweiligen Anwendungsfall anzupassen. Die Gleichwertigkeit gemäß DIN 4108 Beiblatt 2:2019 Bild 54 ist gegeben.

Längenbezogener Wärmedurchgangskoeffizient Ψ [W/(m·K)]

		Dicke s der Wanddämmung [mm]			
		100	140	200	
Wärmeleitfähigkeit Hintermauerung [W/m·K]	0,16	0,09	0,10	0,10	
	0,33	0,09	0,09	0,10	
	0,5	0,09	0,09	0,10	
	0,96	0,09	0,09	0,10	

- $\Psi_{Ref.} = \leq 0,23 \text{ W/(m}\cdot\text{K)}$
- $\Psi_{Det.} = \text{W/(m}\cdot\text{K)}$
- $\Psi_{Ers.} = \text{W/(m}\cdot\text{K)}$
- $\Psi_{KG} = \text{W/(m}\cdot\text{K)}$
- $\Psi_{TG} = \text{W/(m}\cdot\text{K)}$

Kellerdecke, Außenwand zweischalig, Keller beheizt, Stahlbeton mit Perimeterdämmung

Nr. 05302

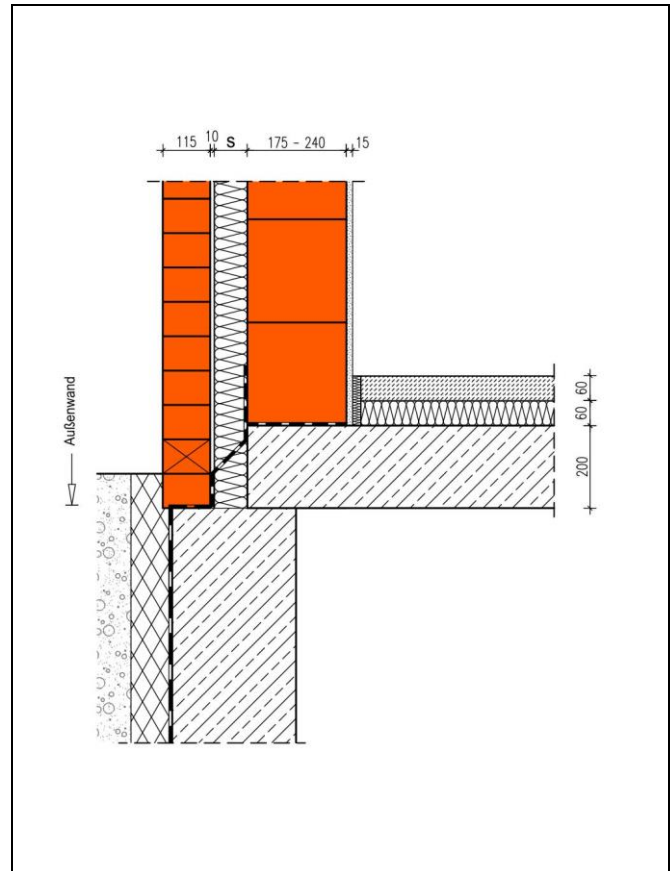
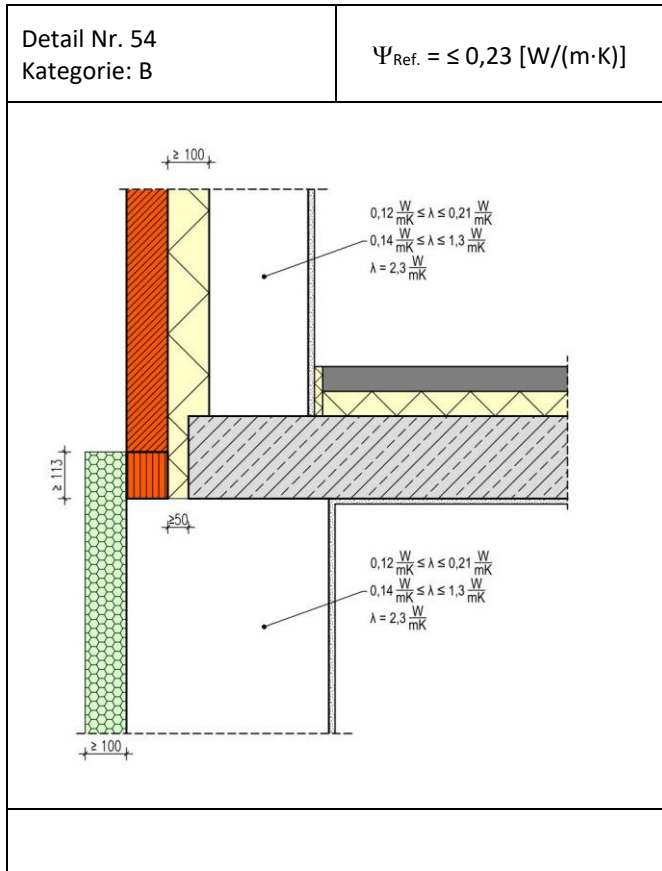

Die Berechnung des längenbezogenen Wärmedurchgangskoeffizienten erfolgt in Abhängigkeit unterschiedlicher Dämmstoffdicken s der Kerndämmung und Wärmeleitfähigkeiten des Hintermauerwerks im EG für Wanddicken 175 - 240 mm. Die Dicke der Perimeterdämmung auf der Stahlbetonwand beträgt 100 mm und überdämmt die Geschossdecke. Die Ψ -Werte gelten auch für Dicken der Vormauerschale ≥ 90 mm. Die Wärmeleitfähigkeit der Außenwanddämmung ist mit 0,035 W/(m·K), die der Perimeterdämmung mit 0,04 W/(m·K) angesetzt. Die Wärmedämmung der Kellerdecke beschränkt sich auf eine Trittschall- und Ausgleichsdämmung zwischen Installationen.

Der Temperaturfaktor f_{rsi} an der Stelle mit der niedrigsten Oberflächentemperatur beträgt $\geq 0,7$. Von diesen Annahmen geringfügig abweichende Randbedingungen können bei der Festlegung der Ψ -Werte vernachlässigt werden. Die Tabellenwerte dürfen linear interpoliert werden. Die grafische Darstellung des Details ist als Prinzipskizze zu verstehen und für den jeweiligen Anwendungsfall anzupassen. Die Gleichwertigkeit gemäß DIN 4108 Beiblatt 2:2019 Bild 54 ist gegeben.

Längenbezogener Wärmedurchgangskoeffizient Ψ [W/(m·K)]

		Dicke s der Wanddämmung [mm]			
		100	140	200	
Wärmeleitfähigkeit Hintermauerung λ [W/m·K]	0,16	0,20	0,18	0,16	
	0,33	0,20	0,18	0,16	
	0,5	0,19	0,18	0,16	
	0,96	0,19	0,18	0,16	

- $\Psi_{\text{Ref.}} = \leq 0,23 \text{ W/(m}\cdot\text{K)}$
 $\Psi_{\text{Det.}} = \text{W/(m}\cdot\text{K)}$
 $\Psi_{\text{Ers.}} = \text{W/(m}\cdot\text{K)}$
 $\Psi_{\text{KG}} = \text{W/(m}\cdot\text{K)}$
 $\Psi_{\text{TG}} = \text{W/(m}\cdot\text{K)}$

Kellerdecke, Außenwand zweischalig, Keller beheizt, Kellerwand HLz

Nr. 05303

Detail Nr. 55
Kategorie: B

$$\Psi_{\text{Ref.}} = \leq 0,13 \text{ [W/(m}\cdot\text{K)]}$$

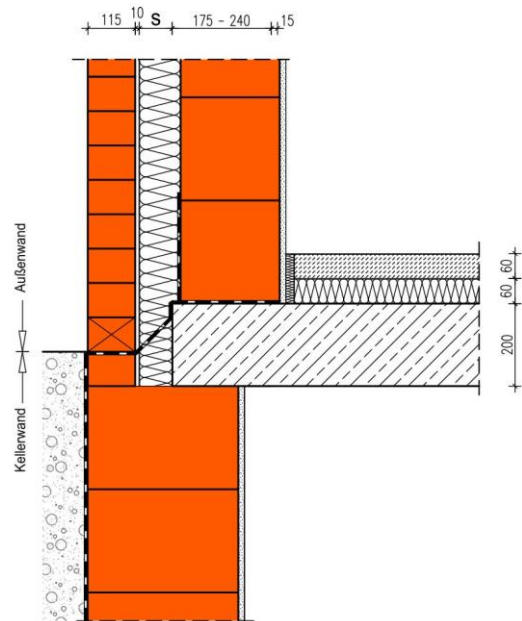
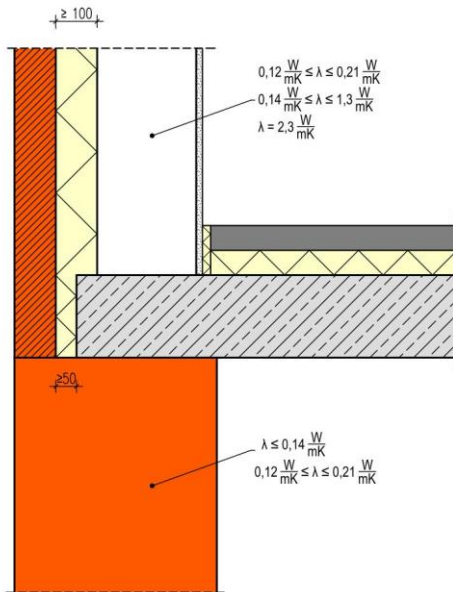

Die Berechnung des längenbezogenen Wärmedurchgangskoeffizienten erfolgt in Abhängigkeit unterschiedlicher Dämmstoffdicken S der Wanddämmung und Wärmeleitfähigkeiten des Hintermauerwerks im EG für Wanddicken 175 - 240 mm. Die Kellerwand aus Hochlochziegelmauerwerk der Wärmeleitfähigkeit $\leq 0,14 \text{ W/(m}\cdot\text{K)}$ weist eine Dicke von 365 mm auf. Die Auflagertiefe der Geschossdecke beträgt $d/2$ mit 80 mm Deckenstirndämmung (035). Die Ψ -Werte gelten auch für Dicken der Vormauerschale $\geq 90 \text{ mm}$. Die Wärmeleitfähigkeit der Kerndämmung ist mit $0,035 \text{ W/(m}\cdot\text{K)}$, die der Perimeterdämmung mit $0,04 \text{ W/(m}\cdot\text{K)}$ angesetzt. Die Wärmedämmung der Kellerdecke beschränkt sich auf eine Trittschall- und Ausgleichsdämmung zwischen Installationen.

Der Temperaturfaktor f_{Rsi} an der Stelle mit der niedrigsten Oberflächentemperatur beträgt $\geq 0,7$. Von diesen Annahmen geringfügig abweichende Randbedingungen können bei der Festlegung der Ψ -Werte vernachlässigt werden. Die Tabellenwerte dürfen linear interpoliert werden. Die grafische Darstellung des Details ist als Prinzipskizze zu verstehen und für den jeweiligen Anwendungsfall anzupassen. Die Gleichwertigkeit gemäß DIN 4108 Beiblatt 2:2019 Bild 55 ist gegeben.

Längenbezogener Wärmedurchgangskoeffizient Ψ [W/(m·K)]

		Dicke s der Wanddämmung [mm]			
		100	140	200	
Wärmeleitfähigkeit Hintermauerung [W/m·K]	0,16	0,03	0,03	0,03	
	0,33	0,03	0,03	0,03	
	0,50	0,02	0,03	0,03	
	0,96	0,02	0,03	0,03	

$$\begin{aligned} \Psi_{\text{Ref.}} &= \leq 0,13 \text{ W/(m}\cdot\text{K)} \\ \Psi_{\text{Det.}} &= \text{W/(m}\cdot\text{K)} \\ \Psi_{\text{Ers.}} &= \text{W/(m}\cdot\text{K)} \\ \Psi_{\text{KG}} &= \text{W/(m}\cdot\text{K)} \\ \Psi_{\text{TG}} &= \text{W/(m}\cdot\text{K)} \end{aligned}$$

Tiefgaragendecke innen- und außenseitig gedämmt, Außenwand monolithisch

Nr. 06101

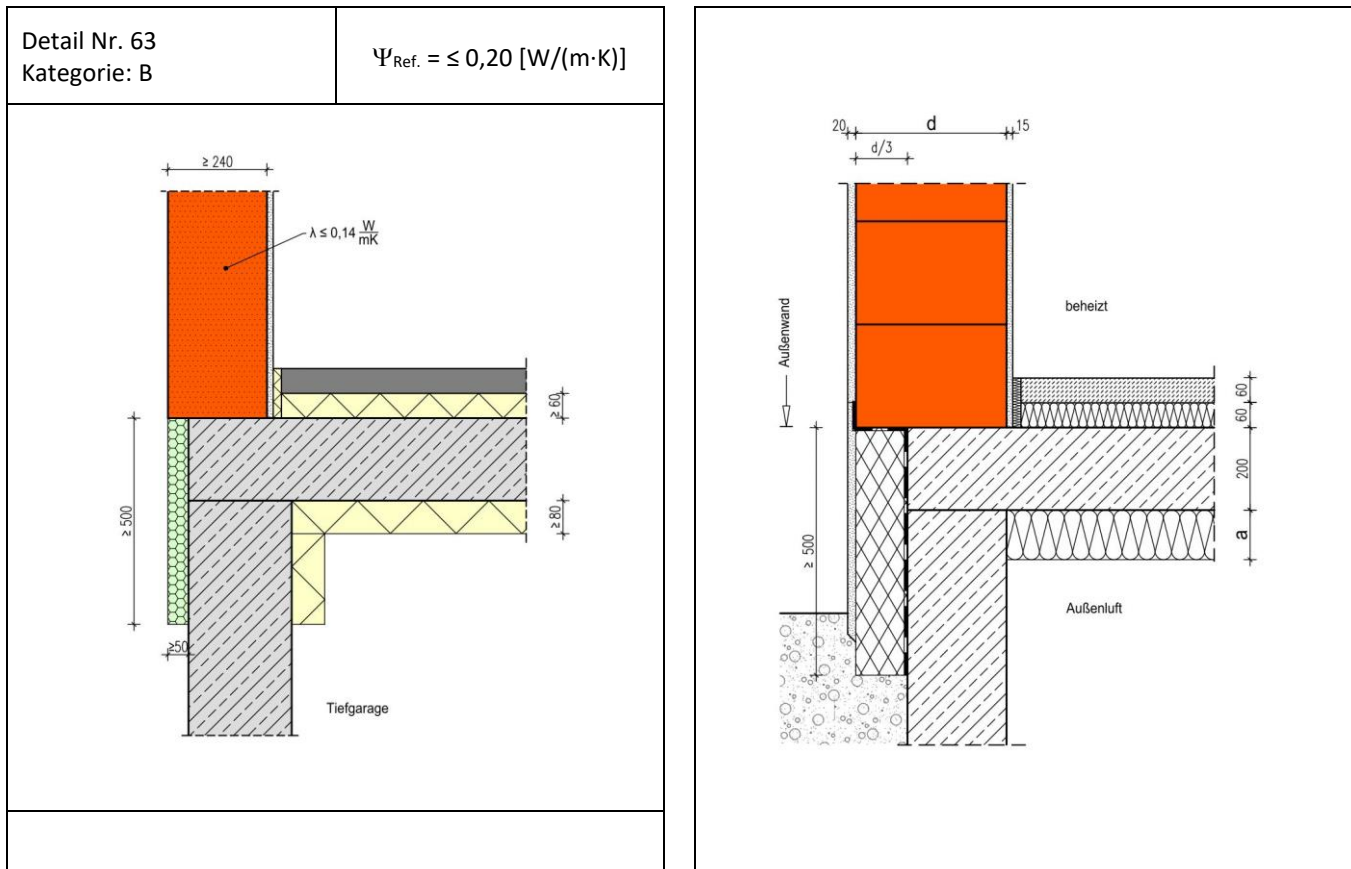

Die Berechnung des längenbezogenen Wärmedurchgangskoeffizienten erfolgt in Abhängigkeit unterschiedlicher Wanddicken d des Außenmauerwerks im EG und Dämmstoffdicken a der unterseitigen Deckendämmung. Die Tiefgarage weist Außenlufttemperatur auf. Die unterseitige Dämmung der Tiefgaragendecke ist mit einer Wärmeleitfähigkeit von $0,035 \text{ W/(m}\cdot\text{K)}$ angenommen. Die Dicke der Perimeterdämmung beträgt $d/3$ und weist eine Wärmeleitfähigkeit von $0,04 \text{ W/(m}\cdot\text{K)}$ auf. Die Dämmung hat eine Mindesthöhe von 500 mm . Die vertikale Systemgrenze der Hüllfläche liegt oberhalb auf der Rohdecke. Die Rechenergebnisse gelten für Wärmeleitfähigkeiten der Außenwände im EG zwischen $0,07$ und $0,14 \text{ W/(m}\cdot\text{K)}$.

Der Temperaturfaktor f_{Rsi} an der Stelle mit der niedrigsten Oberflächentemperatur beträgt $\geq 0,7$. Von diesen Annahmen geringfügig abweichende Randbedingungen können bei der Festlegung der Ψ -Werte vernachlässigt werden. Die Tabellenwerte dürfen linear interpoliert werden. Die grafische Darstellung des Details ist als Prinzipskizze zu verstehen und für den jeweiligen Anwendungsfall anzupassen. Die Gleichwertigkeit gemäß DIN 4108 Beiblatt 2:2019 Bild 63 ist gegeben.

Längenbezogener Wärmedurchgangskoeffizient $\Psi \text{ [W/(m}\cdot\text{K)]}$

		Dicke d der Außenwand [mm]			
		300	365	425	490
Dicke a der Deckendämmung [mm]	80	0,10	0,09	0,07	0,05
	120	0,14	0,12	0,10	0,09
	160	0,16	0,15	0,13	0,11

- $\Psi_{\text{Ref.}} = \leq 0,20 \text{ W/(m}\cdot\text{K)}$
- $\Psi_{\text{Det.}} = \text{W/(m}\cdot\text{K)}$
- $\Psi_{\text{Ers.}} = \text{W/(m}\cdot\text{K)}$
- $\Psi_{\text{KG}} = \text{W/(m}\cdot\text{K)}$
- $\Psi_{\text{TG}} = \text{W/(m}\cdot\text{K)}$

Tiefgaragendecke innenseitig gedämmt, Außenwand monolithisch

Nr. 06102

Detail Nr. 64
Kategorie: B

$$\Psi_{\text{Ref.}} = \leq -0,04 \text{ [W/(m}\cdot\text{K)]}$$

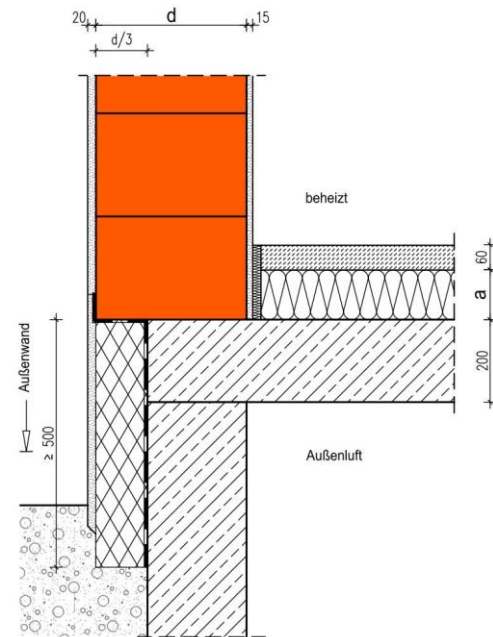
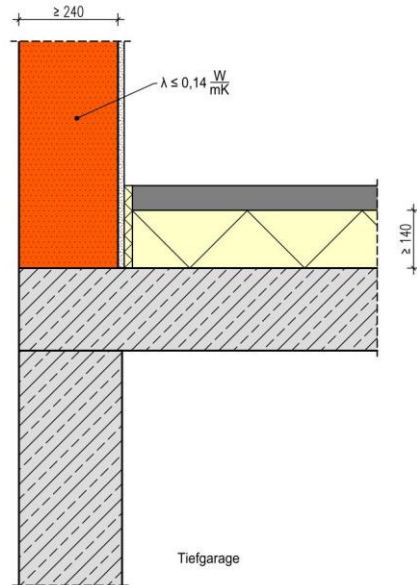

Die Berechnung des längenbezogenen Wärmedurchgangskoeffizienten erfolgt in Abhängigkeit unterschiedlicher Wanddicken d des Außenmauerwerks im EG und Dämmstoffdicken a der Estrichdämmung mit einer Wärmeleitfähigkeit von $0,035 \text{ W/(m}\cdot\text{K)}$. Eine Sockeldämmung ist nicht erforderlich. Die Tiefgarage weist Außenlufttemperatur auf.

Die vertikale Systemgrenze der Hüllfläche liegt oberhalb auf der Rohdecke. Die Rechenergebnisse gelten für Wärmeleitfähigkeiten der Außenwände im EG zwischen $0,07$ und $0,14 \text{ W/(m}\cdot\text{K)}$.

Der Temperaturfaktor f_{Rsi} an der Stelle mit der niedrigsten Oberflächentemperatur beträgt $\geq 0,7$. Von diesen Annahmen geringfügig abweichende Randbedingungen können bei der Festlegung der Ψ -Werte vernachlässigt werden. Die Tabellenwerte dürfen linear interpoliert werden. Die grafische Darstellung des Details ist als Prinzipskizze zu verstehen und für den jeweiligen Anwendungsfall anzupassen. Die Gleichwertigkeit gemäß DIN 4108 Beiblatt 2:2019 Bild 64 ist gegeben.

Längenbezogener Wärmedurchgangskoeffizient Ψ [W/(m·K)]

		Dicke d der Außenwand [mm]			
		300	365	425	490
Dicke a der Estrichdämmung [mm]	80	-0,05	-0,06	-0,07	-0,08
	120	-0,05	-0,05	-0,05	-0,05
	160	-0,05	-0,05	-0,05	-0,05

$$\begin{aligned} \Psi_{\text{Ref.}} &= \leq -0,04 \text{ W/(m}\cdot\text{K)} \\ \Psi_{\text{Det.}} &= \text{W/(m}\cdot\text{K)} \\ \Psi_{\text{Ers.}} &= \text{W/(m}\cdot\text{K)} \\ \Psi_{\text{KG}} &= \text{W/(m}\cdot\text{K)} \\ \Psi_{\text{TG}} &= \text{W/(m}\cdot\text{K)} \end{aligned}$$

Tiefgaragendecke, auskragend mit Unterzug, innenseitig gedämmt, Außenwand monolithisch

Nr. 06103

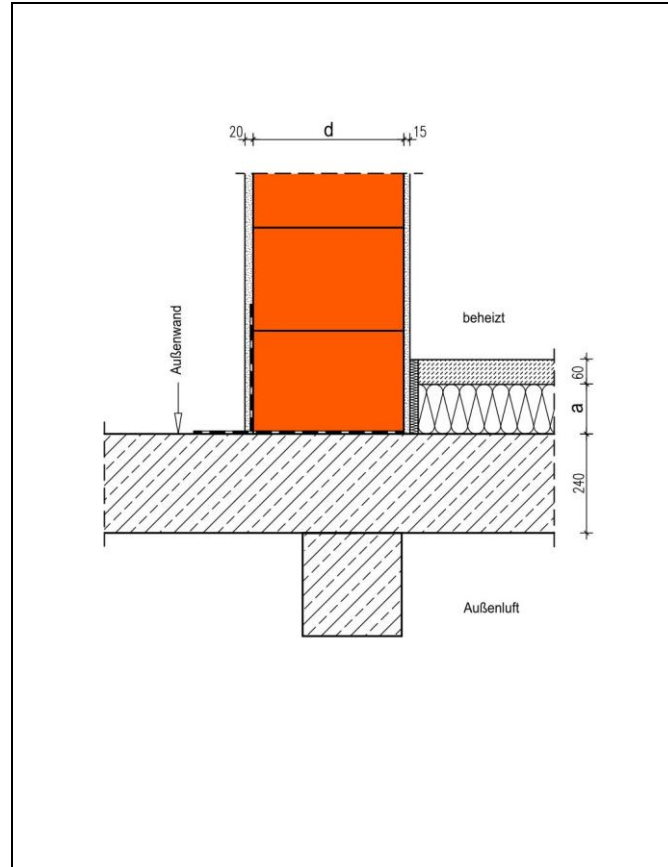
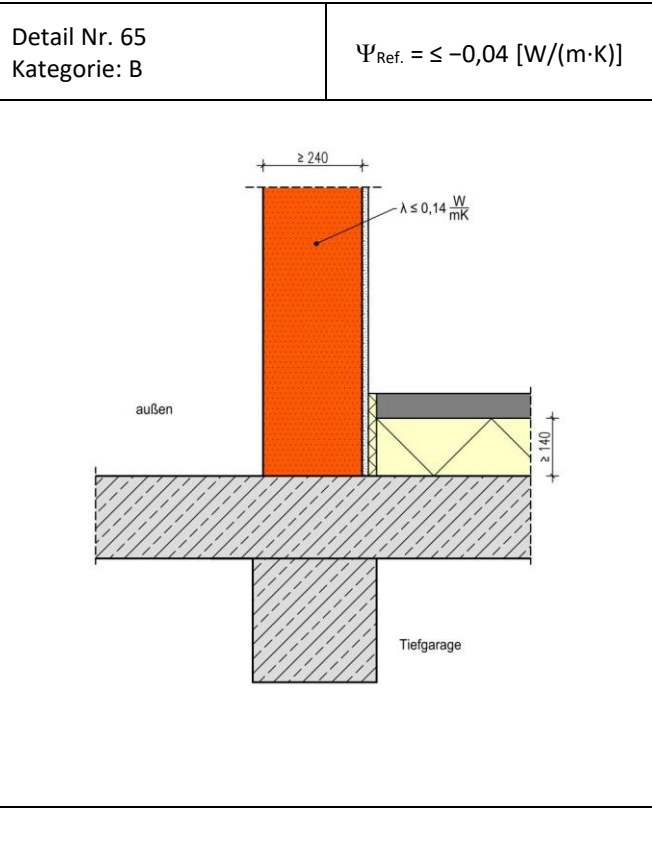

Die Berechnung des längenbezogenen Wärmedurchgangskoeffizienten erfolgt in Abhängigkeit unterschiedlicher Wanddicken d des Außenmauerwerks im EG und Dämmstoffdicken a der Estrichdämmung mit einer Wärmeleitfähigkeit von $0,035 \text{ W/(m}\cdot\text{K)}$. Eine Sockel- und Sturzdämmung ist nicht erforderlich. Die Tiefgarage weist Außenlufttemperatur auf. Die vertikale Systemgrenze der Hüllfläche liegt oberhalb auf der Rohdecke. Die Rechenergebnisse gelten für Wärmeleitfähigkeiten der Außenwände im EG zwischen $0,07$ und $0,14 \text{ W/(m}\cdot\text{K)}$.

Der Temperaturfaktor f_{Rsi} an der Stelle mit der niedrigsten Oberflächentemperatur beträgt $\geq 0,7$. Von diesen Annahmen geringfügig abweichende Randbedingungen können bei der Festlegung der Ψ -Werte vernachlässigt werden. Die Tabellenwerte dürfen linear interpoliert werden. Die grafische Darstellung des Details ist als Prinzipskizze zu verstehen und für den jeweiligen Anwendungsfall anzupassen. Die Gleichwertigkeit gemäß DIN 4108 Beiblatt 2:2019 Bild 65 ist gegeben.

Längenbezogener Wärmedurchgangskoeffizient Ψ [W/(m·K)]

		Dicke d der Außenwand [mm]			
		300	365	425	490
Dicke a der Estrichdämmung [mm]	80	-0,05	-0,06	-0,07	-0,08
	120	-0,05	-0,05	-0,05	-0,05
	160	-0,05	-0,05	-0,05	-0,05

$\Psi_{\text{Ref.}} = \leq -0,04 \text{ W/(m}\cdot\text{K)}$
 $\Psi_{\text{Det.}} = \text{W/(m}\cdot\text{K)}$
 $\Psi_{\text{Ers.}} = \text{W/(m}\cdot\text{K)}$
 $\Psi_{\text{KG}} = \text{W/(m}\cdot\text{K)}$
 $\Psi_{\text{TG}} = \text{W/(m}\cdot\text{K)}$

Tiefgaragendecke, auskragend mit Unterzug, innen- und außenseitig gedämmt, Außenwand monolithisch

Nr. 06104

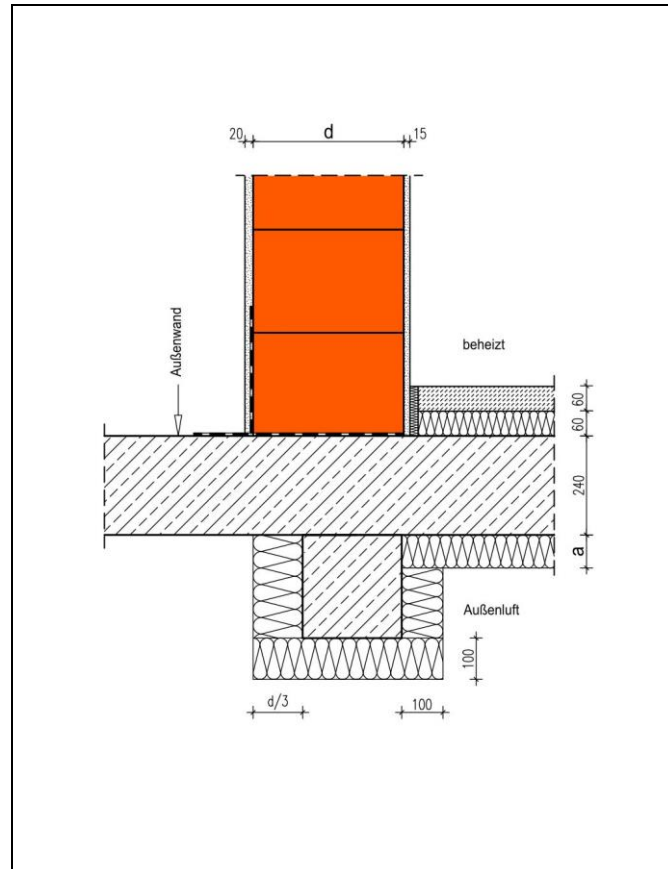
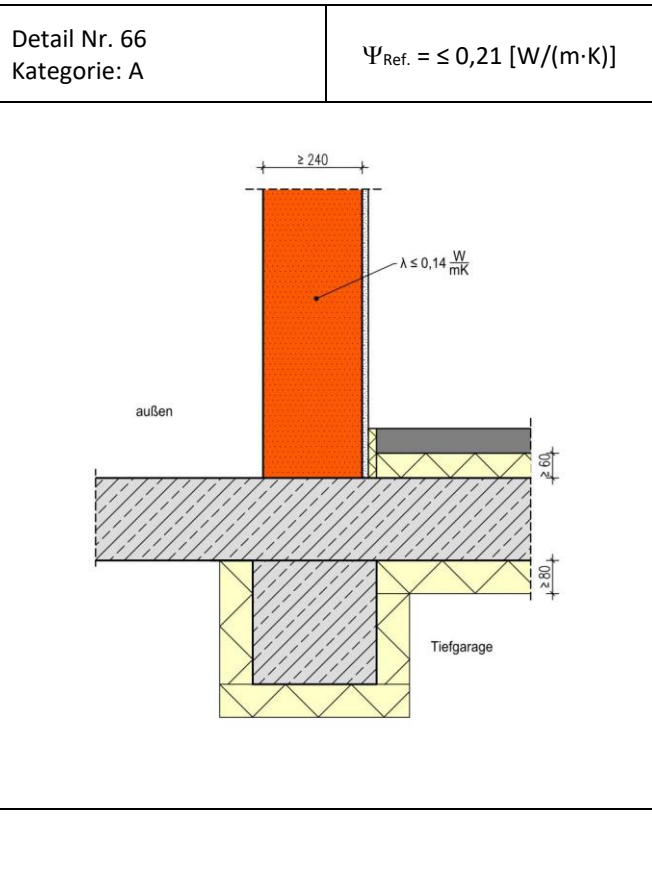

Die Berechnung des längenbezogenen Wärmedurchgangskoeffizienten erfolgt in Abhängigkeit unterschiedlicher Wanddicken d des Außenmauerwerks im EG und Dämmstoffdicken a der unterseitigen Deckendämmung. Die Tiefgarage weist Außenlufttemperatur auf. Die unterseitige Dämmung der Tiefgaragendecke ist mit einer Wärmeleitfähigkeit von $0,035 \text{ W/(m}\cdot\text{K)}$ angenommen. Die Dicke der Sturzdämmung beträgt $\geq 100 \text{ mm}$ der Wärmeleitfähigkeit $0,035 \text{ W/(m}\cdot\text{K)}$. Die vertikale Systemgrenze der Hüllfläche liegt oberhalb auf der Rohdecke. Die Rechenergebnisse gelten für Wärmeleitfähigkeiten der Außenwände im EG zwischen $0,07$ und $0,14 \text{ W/(m}\cdot\text{K)}$.

Der Temperaturfaktor f_{Rsi} an der Stelle mit der niedrigsten Oberflächentemperatur beträgt $\geq 0,7$. Von diesen Annahmen geringfügig abweichende Randbedingungen können bei der Festlegung der Ψ -Werte vernachlässigt werden. Die Tabellenwerte dürfen linear interpoliert werden. Die grafische Darstellung des Details ist als Prinzipskizze zu verstehen und für den jeweiligen Anwendungsfall anzupassen. Die Gleichwertigkeit gemäß DIN 4108 Beiblatt 2:2019 Bild 66 ist gegeben.

Längenbezogener Wärmedurchgangskoeffizient Ψ [W/(m·K)]

		Dicke d der Außenwand [mm]			
		300	365	425	490
Dicke a der Deckendämmung [mm]	80	0,09	0,08	0,06	0,04
	120	0,13	0,12	0,10	0,09
	160	0,16	0,15	0,13	0,11

- $\Psi_{\text{Ref.}} = \leq 0,21 \text{ W/(m}\cdot\text{K)}$
- $\Psi_{\text{Det.}} = \text{W/(m}\cdot\text{K)}$
- $\Psi_{\text{Ers.}} = \text{W/(m}\cdot\text{K)}$
- $\Psi_{\text{KG}} = \text{W/(m}\cdot\text{K)}$
- $\Psi_{\text{TG}} = \text{W/(m}\cdot\text{K)}$

Tiefgaragendecke, innen- und außenseitig gedämmt, Außenwand mit WDVS

Nr. 06201

Detail Nr. 69
Kategorie: B

$$\Psi_{\text{Ref.}} = \leq 0,24 \text{ [W/(m}\cdot\text{K)]}$$

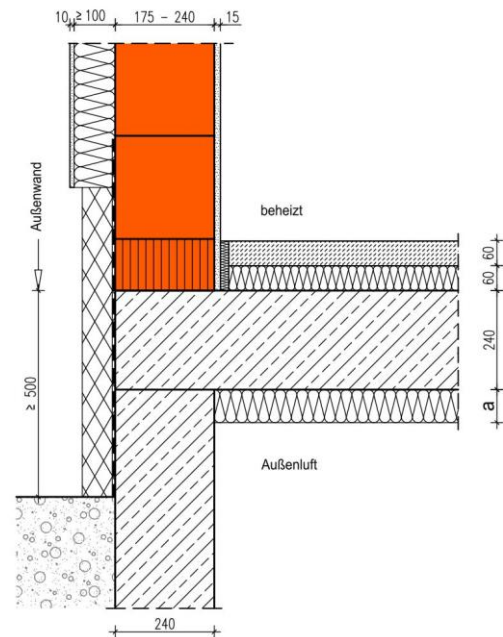
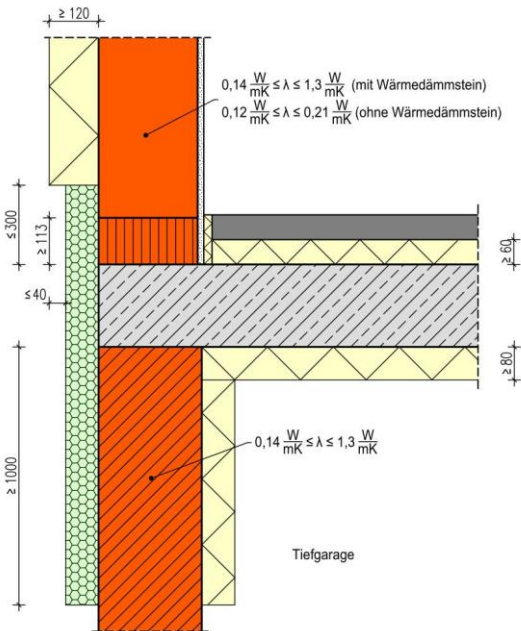

Die Berechnung des längenbezogenen Wärmedurchgangskoeffizienten erfolgt in Abhängigkeit unterschiedlicher Dämmstoffdicken a der unterseitigen Deckendämmung der Wärmeleitfähigkeit $0,035 \text{ W/(m}\cdot\text{K)}$ und der Wärmeleitfähigkeiten des Hintermauerwerks im EG für Wanddicken $175 - 240 \text{ mm}$. Bei Mauerwerkswärmeleitfähigkeiten über $0,3 \text{ W/(m}\cdot\text{K)}$ ist die unterste Ziegelschicht als Kimmschicht mit einer vertikalen Wärmeleitfähigkeit $\leq 0,3 \text{ W/(m}\cdot\text{K)}$ und einer Höhe von ca. 250 mm ausgeführt. Die Tiefgarage weist Außenlufttemperatur auf. Die Wärmeleitfähigkeit des WDVS ist mit $0,035 \text{ W/(m}\cdot\text{K)}$ angenommen. Die Ergebnisse gelten für Dämmstoffdicken des WDVS zwischen 100 und 200 mm . Die Dicke der Perimeterdämmung ist 20 mm geringer als die des WDVS mit einer Wärmeleitfähigkeit von $0,04 \text{ W/(m}\cdot\text{K)}$. Die Dämmung reicht bis unter die Erdoberfläche und hat eine Mindesthöhe von 500 mm unter OKD.

Der Temperaturfaktor f_{rsi} an der Stelle mit der niedrigsten Oberflächentemperatur beträgt $\geq 0,7$. Von diesen Annahmen geringfügig abweichende Randbedingungen können bei der Festlegung der Ψ -Werte vernachlässigt werden. Die Tabellenwerte dürfen linear interpoliert werden. Die grafische Darstellung des Details ist als Prinzipskizze zu verstehen und für den jeweiligen Anwendungsfall anzupassen. Die Gleichwertigkeit gemäß DIN 4108 Beiblatt 2:2019 Bild 69 ist gegeben.

Längenbezogener Wärmedurchgangskoeffizient Ψ [W/(m·K)]

		Dicke a der Deckendämmung [mm]			
		80	120	160	
Wärmeleitfähigkeit Hintermauerung [W/(m·K)]	0,16	0,11	0,14	0,17	
	0,33	0,18	0,21	0,23	
	0,50	0,17	0,21	0,23	
	0,96	0,18	0,22	0,24	

- $\Psi_{\text{Ref.}} = \leq 0,24 \text{ W/(m}\cdot\text{K)}$
- $\Psi_{\text{Det.}} = \text{W/(m}\cdot\text{K)}$
- $\Psi_{\text{Ers.}} = \text{W/(m}\cdot\text{K)}$
- $\Psi_{\text{KG}} = \text{W/(m}\cdot\text{K)}$
- $\Psi_{\text{TG}} = \text{W/(m}\cdot\text{K)}$

Tiefgaragendecke innenseitig gedämmt, Außenwand mit WDVS

Nr. 06202

Detail Nr. 71
Kategorie: B

$$\Psi_{\text{Ref.}} = \leq 0,24 \text{ [W/(m}\cdot\text{K)]}$$

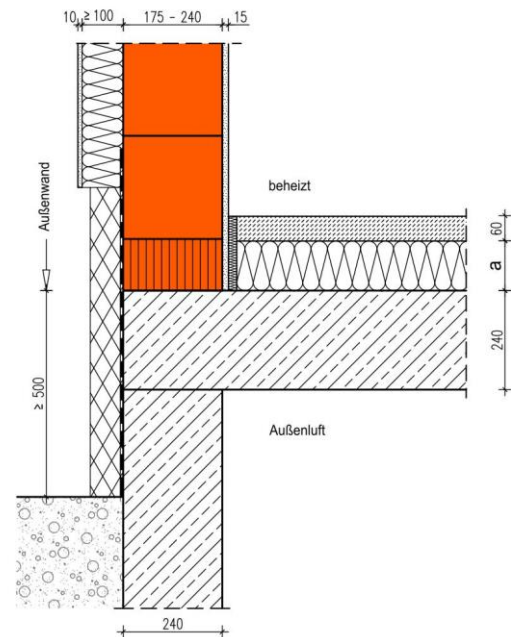
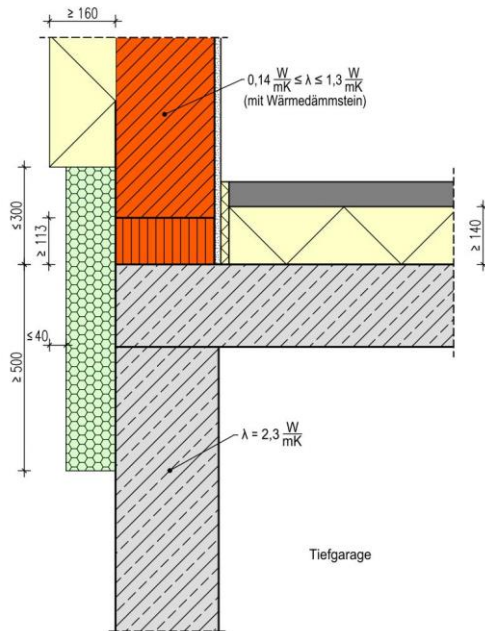

Die Berechnung des längenbezogenen Wärmedurchgangskoeffizienten erfolgt in Abhängigkeit unterschiedlicher Dämmstoffdicken a der Estrichdämmung der Wärmeleitfähigkeit $0,035 \text{ W/(m}\cdot\text{K)}$ und der Wärmeleitfähigkeiten des Hintermauerwerks im EG für Wanddicken $175 - 240 \text{ mm}$. Bei Mauerwerkswärmeleitfähigkeiten über $0,3 \text{ W/(m}\cdot\text{K)}$ ist die unterste Ziegelschicht als Kimmschicht mit einer vertikalen Wärmeleitfähigkeit $\leq 0,33 \text{ W/(m}\cdot\text{K)}$ und einer Höhe von ca. 250 mm ausgeführt. Die Tiefgarage weist Außenlufttemperatur auf. Die Wärmeleitfähigkeit des WDVS ist mit $0,035 \text{ W/(m}\cdot\text{K)}$ angenommen. Die Ergebnisse gelten für Dämmstoffdicken des WDVS zwischen 100 und 200 mm . Die Dicke der Perimeterdämmung ist 20 mm geringer als die des WDVS. Die Höhe der Perimeterdämmung hat einen zu vernachlässigenden Einfluss auf die Ψ -Werte.

Der Temperaturfaktor f_{Rsi} an der Stelle mit der niedrigsten Oberflächentemperatur beträgt $\geq 0,7$. Von diesen Annahmen geringfügig abweichende Randbedingungen können bei der Festlegung der Ψ -Werte vernachlässigt werden. Die Tabellenwerte dürfen linear interpoliert werden. Die grafische Darstellung des Details ist als Prinzipskizze zu verstehen und für den jeweiligen Anwendungsfall anzupassen. Die Gleichwertigkeit gemäß DIN 4108 Beiblatt 2:2019 Bild 71 ist gegeben.

Längenbezogener Wärmedurchgangskoeffizient Ψ [W/(m·K)]

		Dicke a der Estrichdämmung [mm]			
		80	120	160	
Wärmeleitfähigkeit Hintermauerwerk [W/m·K]	0,16	-0,01	0,01	0,01	
	0,33	0,08	0,10	0,09	
	0,50	0,08	0,09	0,09	
	0,96	0,09	0,11	0,11	

$$\Psi_{\text{Ref.}} = \leq 0,24 \text{ W/(m}\cdot\text{K)}$$

$$\Psi_{\text{Det.}} = \text{W/(m}\cdot\text{K)}$$

$$\Psi_{\text{Ers.}} = \text{W/(m}\cdot\text{K)}$$

$$\Psi_{\text{KG}} = \text{W/(m}\cdot\text{K)}$$

$$\Psi_{\text{TG}} = \text{W/(m}\cdot\text{K)}$$

Tiefgaragendecke auskragend, innenseitig gedämmt, Außenwand mit WDVS

Nr. 06203

Detail Nr. 72
Kategorie: B

$$\Psi_{\text{Ref.}} = \leq 0,18 \text{ [W/(m}\cdot\text{K)]}$$

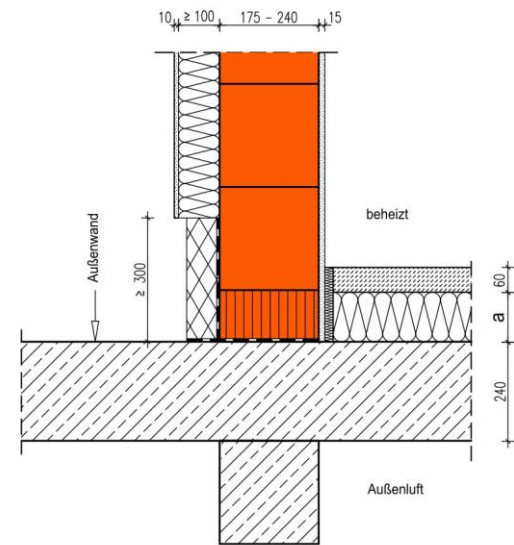
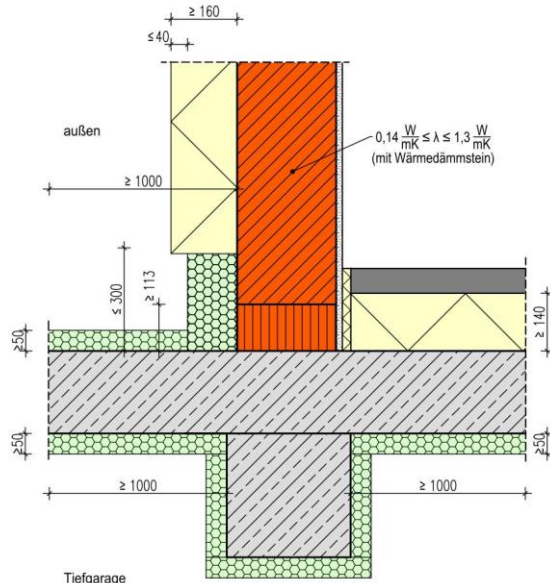

Die Berechnung des längenbezogenen Wärmedurchgangskoeffizienten erfolgt in Abhängigkeit unterschiedlicher Dämmstoffdicken a der Estrichdämmung der Wärmeleitfähigkeit 0,035 W/(m·K) und der Wärmeleitfähigkeiten des Hintermauerwerks im EG für Wanddicken 175 - 240 mm. Bei Mauerwerkswärmeleitfähigkeiten über 0,3 W/(m·K) ist die unterste Ziegelschicht als Kimmschicht mit einer vertikalen Wärmeleitfähigkeit $\leq 0,33$ W/(m·K) und einer Höhe von ca. 250 mm ausgeführt. Die Tiefgarage weist Außenlufttemperatur auf. Die Wärmeleitfähigkeit des WDVS ist mit 0,035 W/(m·K) angenommen. Die Ergebnisse gelten für Dämmstoffdicken des WDVS zwischen 100 und 200 mm. Die Dicke der Sockeldämmung ist 20 mm geringer als die des WDVS. Eine Sturzdämmung ist nicht erforderlich.

Der Temperaturfaktor f_{Rsi} an der Stelle mit der niedrigsten Oberflächentemperatur beträgt $\geq 0,7$. Von diesen Annahmen geringfügig abweichende Randbedingungen können bei der Festlegung der Ψ -Werte vernachlässigt werden. Die Tabellenwerte dürfen linear interpoliert werden. Die grafische Darstellung des Details ist als Prinzipskizze zu verstehen und für den jeweiligen Anwendungsfall anzupassen. Die Gleichwertigkeit gemäß DIN 4108 Beiblatt 2:2019 Bild 72 ist gegeben.

Längenbezogener Wärmedurchgangskoeffizient Ψ [W/(m·K)]

		Dicke a der Estrichdämmung [mm]			
		80	120	160	
Wärmeleitfähigkeit Hintermauerwerk [W/(m·K)]	0,16	-0,01	0,01	0,01	
	0,33	0,08	0,10	0,09	
	0,50	0,08	0,09	0,09	
	0,96	0,09	0,11	0,11	

$$\Psi_{\text{Ref.}} = \leq 0,18 \text{ W/(m}\cdot\text{K)}$$

$$\Psi_{\text{Det.}} = \text{W/(m}\cdot\text{K)}$$

$$\Psi_{\text{Ers.}} = \text{W/(m}\cdot\text{K)}$$

$$\Psi_{\text{KG}} = \text{W/(m}\cdot\text{K)}$$

$$\Psi_{\text{TG}} = \text{W/(m}\cdot\text{K)}$$

Tiefgaragendecke auskragend, innen- und außenseitig gedämmt, Außenwand mit WDVS

Nr. 06204

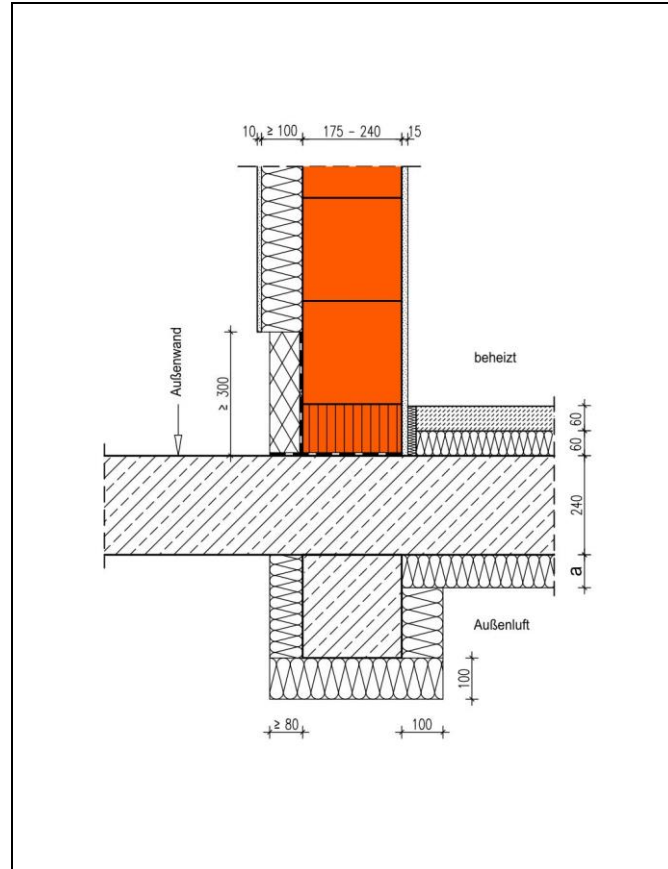
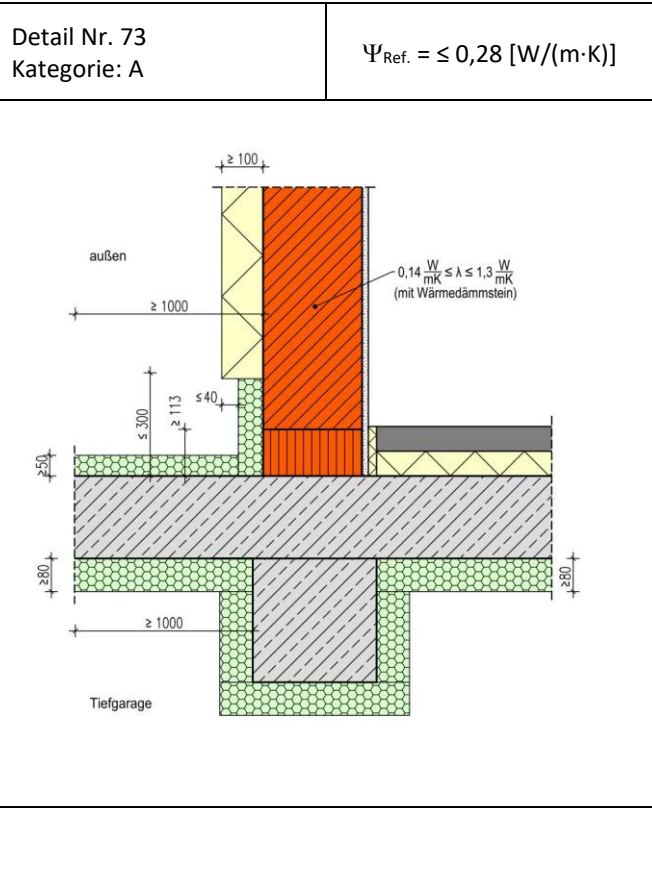

Die Berechnung des längenbezogenen Wärmedurchgangskoeffizienten erfolgt in Abhängigkeit unterschiedlicher Dämmstoffdicken a der unterseitigen Deckendämmung der Wärmeleitfähigkeit $0,035 \text{ W/(m}\cdot\text{K)}$ und der Wärmeleitfähigkeiten des Hintermauerwerks im EG für Wanddicken $175 - 240 \text{ mm}$. Bei Mauerwerkswärmeleitfähigkeiten über $0,3 \text{ W/(m}\cdot\text{K)}$ ist die unterste Ziegelschicht als Kimmschicht mit einer vertikalen Wärmeleitfähigkeit $\leq 0,3 \text{ W/(m}\cdot\text{K)}$ und einer Höhe von ca. 250 mm ausgeführt. Die Tiefgarage weist Außenlufttemperatur auf. Die Wärmeleitfähigkeit des WDVS ist mit $0,035 \text{ W/(m}\cdot\text{K)}$ angenommen. Die Ergebnisse gelten für Dämmstoffdicken des WDVS zwischen 100 und 200 mm . Die Dicke der Sockeldämmung ist 20 mm geringer als die des WDVS. Die Dicke der Sturzdämmung beträgt $\geq 100 \text{ mm}$ der Wärmeleitfähigkeit $0,035 \text{ W/(m}\cdot\text{K)}$. Die vertikale Systemgrenze der Hüllfläche liegt oberhalb auf der Rohdecke.

Der Temperaturfaktor f_{rsi} an der Stelle mit der niedrigsten Oberflächentemperatur beträgt $\geq 0,7$. Von diesen Annahmen geringfügig abweichende Randbedingungen können bei der Festlegung der Ψ -Werte vernachlässigt werden. Die Tabellenwerte dürfen linear interpoliert werden. Die grafische Darstellung des Details ist als Prinzipskizze zu verstehen und für den jeweiligen Anwendungsfall anzupassen. Die Gleichwertigkeit gemäß DIN 4108 Beiblatt 2:2019 Bild 73 ist gegeben, gemäß Bild 72 für Ψ -Werte $\leq 0,18 \text{ W/(m}\cdot\text{K)}$ der Kategorie B ebenfalls.

Längenbezogener Wärmedurchgangskoeffizient $\Psi \text{ [W/(m}\cdot\text{K)]}$

		Dicke a der Deckendämmung [mm]			
		80	120	160	
Wärmeleitfähigkeit Hintermauerung [W/(m·K)]	0,16	0,09	0,14	0,16	
	0,33	0,16	0,21	0,23	
	0,50	0,16	0,20	0,23	
	0,96	0,17	0,21	0,24	

- $\Psi_{\text{Ref.}} = \leq 0,28 \text{ W/(m}\cdot\text{K)}$
- $\Psi_{\text{Det.}} = \text{W/(m}\cdot\text{K)}$
- $\Psi_{\text{Ers.}} = \text{W/(m}\cdot\text{K)}$
- $\Psi_{\text{KG}} = \text{W/(m}\cdot\text{K)}$
- $\Psi_{\text{TG}} = \text{W/(m}\cdot\text{K)}$

Tiefgaragendecke innen- und außenseitig gedämmt, Außenwand zweischalig

Nr. 06301

Detail Nr. 74
Kategorie: B

$$\Psi_{\text{Ref.}} = \leq 0,25 \text{ [W/(m}\cdot\text{K)]}$$

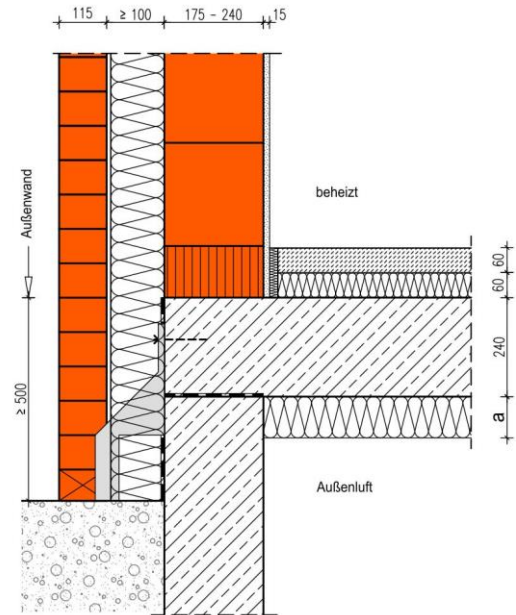
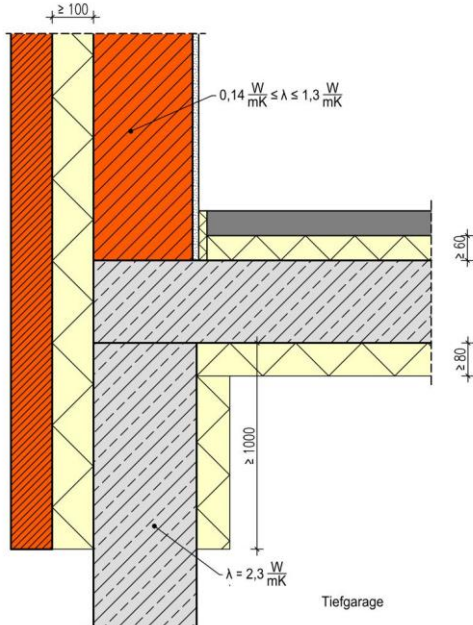

Die Berechnung des längenbezogenen Wärmedurchgangskoeffizienten erfolgt in Abhängigkeit unterschiedlicher Dämmstoffdicken a der unterseitigen Deckendämmung der Wärmeleitfähigkeit 0,035 W/(m·K) und der Wärmeleitfähigkeiten des Hintermauerwerks im EG für Wanddicken 175 - 240 mm. Bei Mauerwerkswärmeleitfähigkeiten über 0,3 W/(m·K) ist die unterste Ziegelschicht als Kimmschicht mit einer vertikalen Wärmeleitfähigkeit $\leq 0,33$ W/(m·K) und einer Höhe von ca. 250 mm ausgeführt. Die Tiefgarage weist Außenlufttemperatur auf.

Die Wärmeleitfähigkeit der Kerndämmung ist mit 0,035 W/(m·K) angesetzt. Die Ψ -Werte gelten auch für Dicken der Vormauerschale ≥ 90 mm. Die Konsolanker zur Auflagerung der Vormauerschale liegen im Tiefgaragenbereich und sind als punktuelle Wärmebrücken nicht zu berücksichtigen. Die Wärmedämmung der Außenwand reicht bis 500 mm unter OKD. Die vertikale Systemgrenze der Hüllfläche liegt oberhalb auf der Rohdecke.

Der Temperaturfaktor f_{rsi} an der Stelle mit der niedrigsten Oberflächentemperatur beträgt $\geq 0,7$. Von diesen Annahmen geringfügig abweichende Randbedingungen können bei der Festlegung der Ψ -Werte vernachlässigt werden. Die Tabellenwerte dürfen linear interpoliert werden. Die grafische Darstellung des Details ist als Prinzipskizze zu verstehen und für den jeweiligen Anwendungsfall anzupassen. Die Gleichwertigkeit gemäß DIN 4108 Beiblatt 2:2019 Bild 74 ist gegeben.

Längenbezogener Wärmedurchgangskoeffizient Ψ [W/(m·K)]

		Dicke a der Deckendämmung [mm]			
Wärmeleitfähigkeit Hintermauerung [W/(m·K)]		80	120	160	
	0,16	0,07	0,11	0,13	
	0,33	0,14	0,18	0,20	
	0,50	0,14	0,17	0,20	
	0,96	0,15	0,19	0,21	

$$\begin{aligned} \Psi_{\text{Ref.}} &= \leq 0,25 \text{ W/(m}\cdot\text{K)} \\ \Psi_{\text{Det.}} &= \text{W/(m}\cdot\text{K)} \\ \Psi_{\text{Ers.}} &= \text{W/(m}\cdot\text{K)} \\ \Psi_{\text{KG}} &= \text{W/(m}\cdot\text{K)} \\ \Psi_{\text{TG}} &= \text{W/(m}\cdot\text{K)} \end{aligned}$$

Tiefgaragendecke innenseitig gedämmt, Außenwand zweischalig

Nr. 06302

Detail Nr. 79
Kategorie: B

$$\Psi_{\text{Ref.}} = \leq 0,21 \text{ [W/(m}\cdot\text{K)]}$$

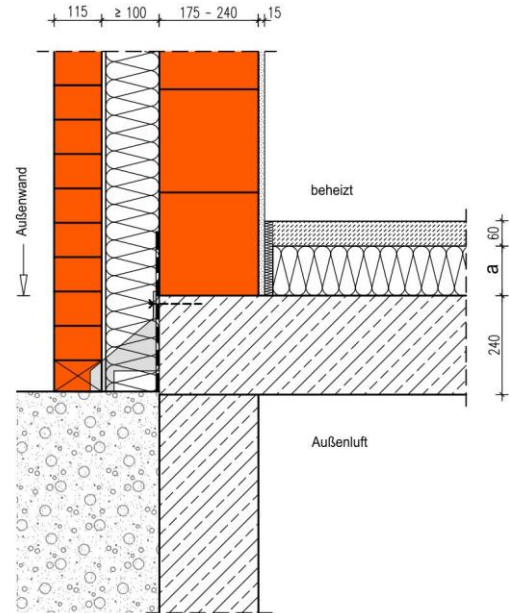
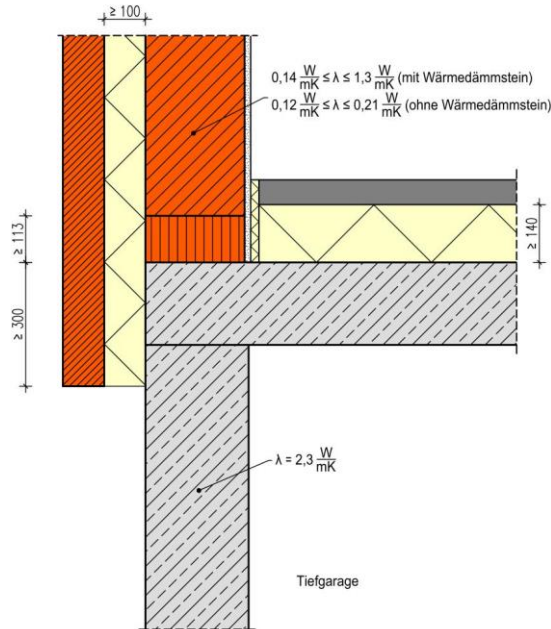

Die Berechnung des längenbezogenen Wärmedurchgangskoeffizienten erfolgt in Abhängigkeit unterschiedlicher Dämmstoffdicken a der Estrichdämmung der Wärmeleitfähigkeit $0,035 \text{ W/(m}\cdot\text{K)}$ und der Wärmeleitfähigkeiten des Hintermauerwerks im EG für Wanddicken $175 - 240 \text{ mm}$. Bei Mauerwerkswärmeleitfähigkeiten über $0,3 \text{ W/(m}\cdot\text{K)}$ ist die unterste Ziegelschicht als Kimmschicht mit einer vertikalen Wärmeleitfähigkeit $\leq 0,33 \text{ W/(m}\cdot\text{K)}$ und einer Höhe von ca. 250 mm ausgeführt. Die Tiefgarage weist Außenlufttemperatur auf.

Die Wärmeleitfähigkeit der Kerndämmung ist mit $0,035 \text{ W/(m}\cdot\text{K)}$ angesetzt. Die Ψ -Werte gelten auch für Dicken der Vormauerschale $\geq 90 \text{ mm}$. Die Konsolanker zur Auflagerung der Vormauerschale liegen in der Tiefgaragendecke und sind als punktuelle Wärmebrücken nicht zu berücksichtigen. Die Wärmedämmung der Kellerdecke beschränkt sich auf eine Trittschall- und Ausgleichsdämmung zwischen Installationen. Die vertikale Systemgrenze der Hüllfläche liegt oberhalb auf der Rohdecke.

Der Temperaturfaktor f_{RSi} an der Stelle mit der niedrigsten Oberflächentemperatur beträgt $\geq 0,7$. Von diesen Annahmen geringfügig abweichende Randbedingungen können bei der Festlegung der Ψ -Werte vernachlässigt werden. Die Tabellenwerte dürfen linear interpoliert werden. Die grafische Darstellung des Details ist als Prinzipskizze zu verstehen und für den jeweiligen Anwendungsfall anzupassen. Die Gleichwertigkeit gemäß DIN 4108 Beiblatt 2:2019 Bild 79 ist gegeben.

Längenbezogener Wärmedurchgangskoeffizient Ψ [W/(m·K)]

		Dicke a der Estrichdämmung [mm]		
		80	120	160
Wärmeleitfähigkeit Hintermauerung [W/(m·K)]	0,16	0,05	0,08	0,09
	0,33	0,14	0,17	0,17
	0,50	0,14	0,17	0,17
	0,96	0,15	0,18	0,19

$$\Psi_{\text{Ref.}} = \leq 0,21 \text{ W/(m}\cdot\text{K)}$$

$$\Psi_{\text{Det.}} = \text{W/(m}\cdot\text{K)}$$

$$\Psi_{\text{Ers.}} = \text{W/(m}\cdot\text{K)}$$

$$\Psi_{\text{KG}} = \text{W/(m}\cdot\text{K)}$$

$$\Psi_{\text{TG}} = \text{W/(m}\cdot\text{K)}$$

Tiefgaragendecke auskragend, innenseitig gedämmt, Außenwand zweischalig mit Kimmschicht

Nr. 06303

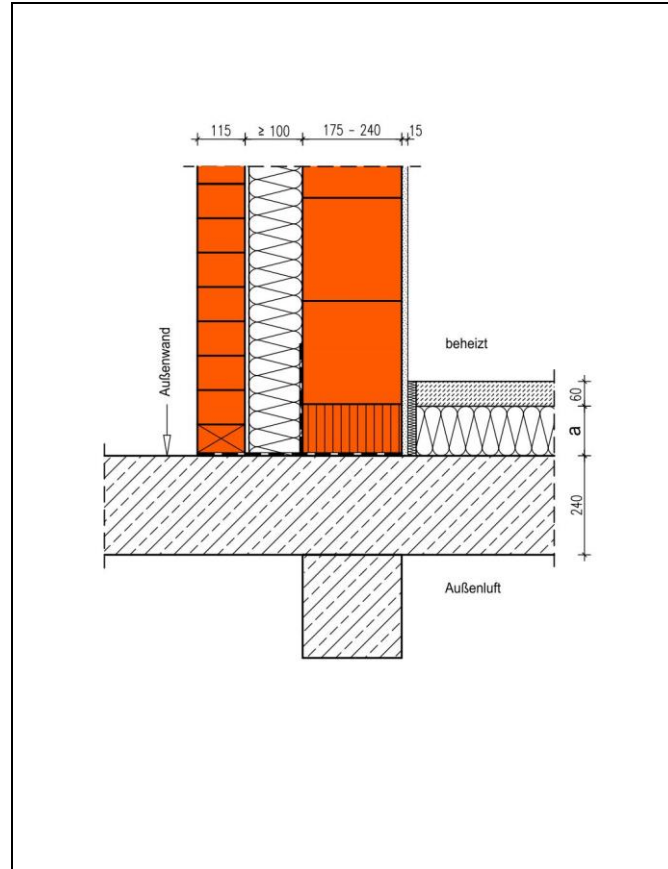
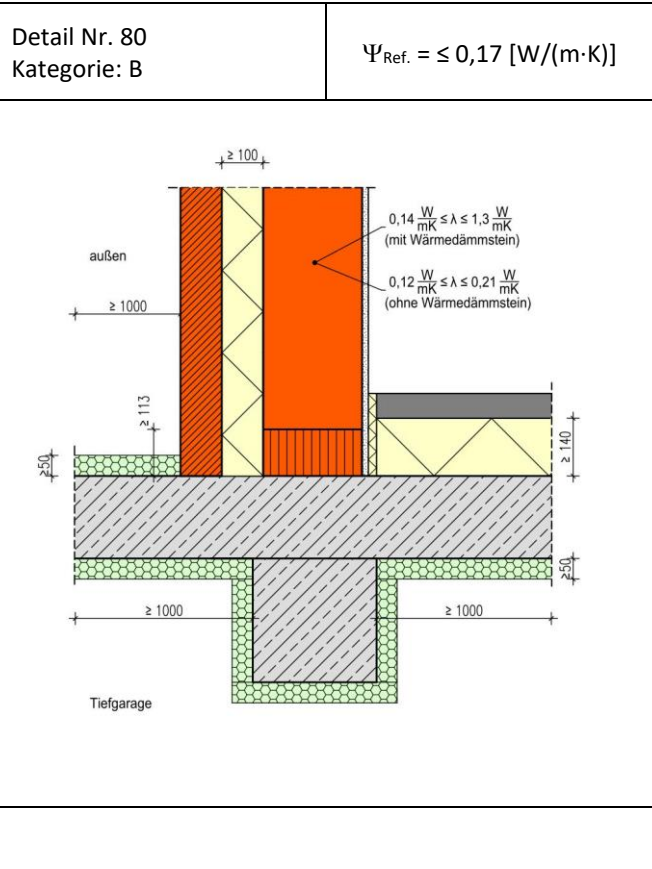

Die Berechnung des längenbezogenen Wärmedurchgangskoeffizienten erfolgt in Abhängigkeit unterschiedlicher Dämmstoffdicken a der Estrichdämmung der Wärmeleitfähigkeit $0,035 \text{ W/(m}\cdot\text{K)}$ und der Wärmeleitfähigkeiten des Hintermauerwerks im EG für Wanddicken $175 - 240 \text{ mm}$. Bei Mauerwerkswärmeleitfähigkeiten über $0,3 \text{ W/(m}\cdot\text{K)}$ ist die unterste Ziegelschicht als Kimmschicht mit einer vertikalen Wärmeleitfähigkeit $\leq 0,33 \text{ W/(m}\cdot\text{K)}$ und einer Höhe von ca. 250 mm ausgeführt. Die Tiefgarage weist Außenlufttemperatur auf.

Die Wärmeleitfähigkeit der Kerndämmung ist mit $0,035 \text{ W/(m}\cdot\text{K)}$ angesetzt. Die Ψ -Werte gelten auch für Dicken der Vormauerschale $\geq 90 \text{ mm}$. Eine Sturzdämmung ist nicht erforderlich. Die vertikale Systemgrenze der Hüllfläche liegt oberhalb auf der Rohdecke.

Der Temperaturfaktor f_{Rsi} an der Stelle mit der niedrigsten Oberflächentemperatur beträgt $\geq 0,7$. Von diesen Annahmen geringfügig abweichende Randbedingungen können bei der Festlegung der Ψ -Werte vernachlässigt werden. Die Tabellenwerte dürfen linear interpoliert werden. Die grafische Darstellung des Details ist als Prinzipskizze zu verstehen und für den jeweiligen Anwendungsfall anzupassen. Die Gleichwertigkeit gemäß DIN 4108 Beiblatt 2:2019 Bild 80 ist gegeben.

Längenbezogener Wärmedurchgangskoeffizient Ψ [W/(m·K)]

		Dicke a der Estrichdämmung [mm]			
		80	120	160	
Wärmeleitfähigkeit Hintermauerung [W/m·K]	0,16	-0,01	-0,02	-0,01	
	0,33	0,05	0,07	0,08	
	0,50	0,05	0,07	0,08	
	0,96	0,06	0,09	0,10	

$\Psi_{\text{Ref.}}$	$= \leq 0,17 \text{ W/(m}\cdot\text{K)}$
$\Psi_{\text{Det.}}$	$= \text{W/(m}\cdot\text{K)}$
$\Psi_{\text{Ers.}}$	$= \text{W/(m}\cdot\text{K)}$
Ψ_{KG}	$= \text{W/(m}\cdot\text{K)}$
Ψ_{TG}	$= \text{W/(m}\cdot\text{K)}$

Tiefgaragendecke auskragend, innen- und außenseitig gedämmt, Außenwand zweischalig mit Kimmschicht

Nr. 06304

Detail Nr. 81
Kategorie: A

$$\Psi_{\text{Ref.}} = \leq 0,27 \text{ [W/(m}\cdot\text{K)]}$$

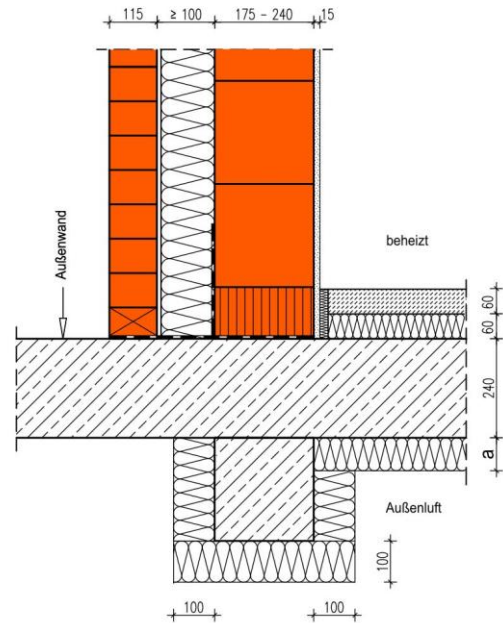
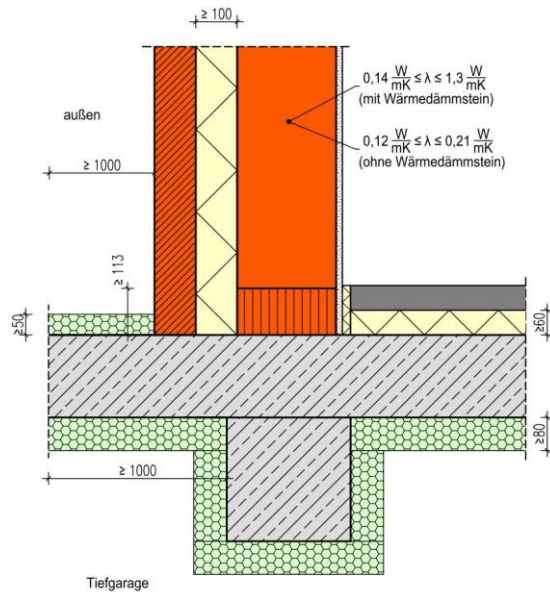

Die Berechnung des längenbezogenen Wärmedurchgangskoeffizienten erfolgt in Abhängigkeit unterschiedlicher Dämmstoffdicken a der unterseitigen Deckendämmung der Wärmeleitfähigkeit $0,035 \text{ W/(m}\cdot\text{K)}$ und der Wärmeleitfähigkeiten des Hintermauerwerks im EG für Wanddicken $175 - 240 \text{ mm}$. Bei Mauerwerkswärmeleitfähigkeiten über $0,3 \text{ W/(m}\cdot\text{K)}$ ist die unterste Ziegelschicht als Kimmschicht mit einer vertikalen Wärmeleitfähigkeit $\leq 0,33 \text{ W/(m}\cdot\text{K)}$ und einer Höhe von ca. 250 mm ausgeführt. Die Tiefgarage weist Außenlufttemperatur auf.

Die Wärmeleitfähigkeit der Kerndämmung ist mit $0,035 \text{ W/(m}\cdot\text{K)}$ angesetzt. Die Ψ -Werte gelten auch für Dicken der Vormauerschale $\geq 90 \text{ mm}$. Die Dicke der Sturzdämmung beträgt $\geq 100 \text{ mm}$ der Wärmeleitfähigkeit $0,035 \text{ W/(m}\cdot\text{K)}$. Die vertikale Systemgrenze der Hüllfläche liegt oberhalb auf der Rohdecke.

Der Temperaturfaktor f_{rsi} an der Stelle mit der niedrigsten Oberflächentemperatur beträgt $\geq 0,7$. Von diesen Annahmen geringfügig abweichende Randbedingungen können bei der Festlegung der Ψ -Werte vernachlässigt werden. Die Tabellenwerte dürfen linear interpoliert werden. Die grafische Darstellung des Details ist als Prinzipskizze zu verstehen und für den jeweiligen Anwendungsfall anzupassen. Die Gleichwertigkeit gemäß DIN 4108 Beiblatt 2:2019 Bild 81 ist gegeben, gemäß Bild 80 für Ψ -Werte $\leq 0,17 \text{ W/(m}\cdot\text{K)}$ der Kategorie B ebenfalls.

Längenbezogener Wärmedurchgangskoeffizient Ψ [W/(m·K)]

		Dicke a der Deckendämmung [mm]			
		80	120	160	
Wärmeleitfähigkeit Hintermauerung [W/(m·K)]	0,16	0,06	0,11	0,14	
	0,33	0,14	0,18	0,21	
	0,50	0,13	0,18	0,21	
	0,96	0,14	0,19	0,22	

$$\begin{aligned} \Psi_{\text{Ref.}} &= \leq 0,27 \text{ W/(m}\cdot\text{K)} \\ \Psi_{\text{Det.}} &= \text{W/(m}\cdot\text{K)} \\ \Psi_{\text{Ers.}} &= \text{W/(m}\cdot\text{K)} \\ \Psi_{\text{KG}} &= \text{W/(m}\cdot\text{K)} \\ \Psi_{\text{TG}} &= \text{W/(m}\cdot\text{K)} \end{aligned}$$

Innenwand auf Bodenplatte, innenseitig gedämmt

Nr. 07101

Detail Nr. 87
Kategorie: B

$$\Psi_{\text{Ref.}} = \leq 0,19 \text{ [W/(m}\cdot\text{K)]}$$

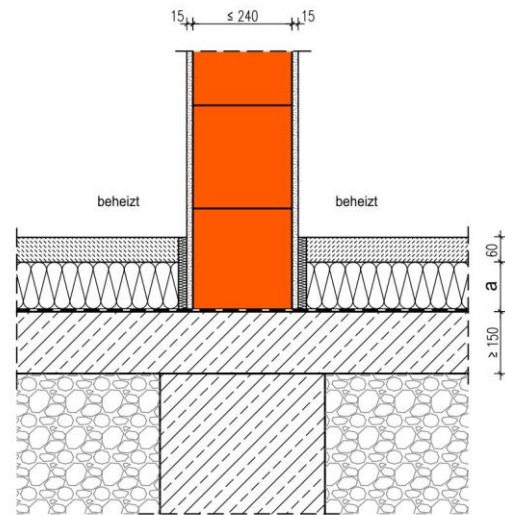
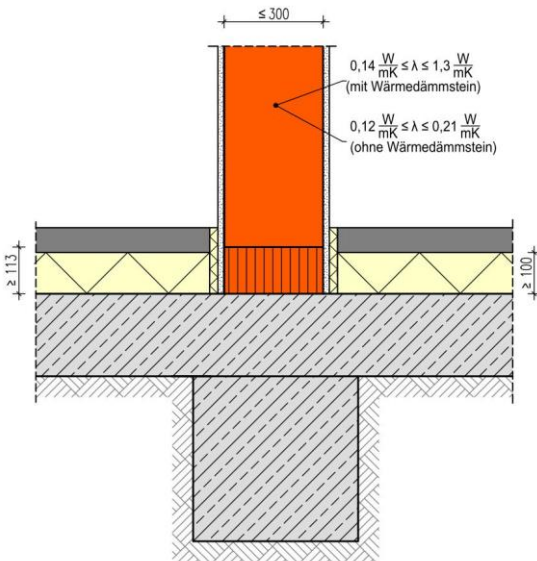

Die Berechnung des längenbezogenen Wärmedurchgangskoeffizienten erfolgt in Abhängigkeit unterschiedlicher Dämmstoffdicken a der Estrichdämmung mit der Wärmeleitfähigkeit 0,035 W/(m·K) und unterschiedlicher Wärmeleitfähigkeiten des Innenmauerwerks. Das Erdreich wurde mit einem großen Erdreichmodell gemäß DIN EN ISO 10211 modelliert, die daraus resultierenden F_{Bf} Werte liegen bei etwa 0,4. Die Systemgrenze der Bodenplatte liegt unterhalb der Estrichdämmung auf der Betonsohle. Die Rechenergebnisse gelten für Wanddicken zwischen 115 und 240 mm und für Bodenplatten mit und ohne Fundament.

Der Temperaturfaktor f_{Rsi} an der Stelle mit der niedrigsten Oberflächentemperatur beträgt $\geq 0,7$. Von diesen Annahmen geringfügig abweichende Randbedingungen können bei der Festlegung der Ψ -Werte vernachlässigt werden. Die Tabellenwerte dürfen linear interpoliert werden. Die grafische Darstellung des Details ist als Prinzipskizze zu verstehen und für den jeweiligen Anwendungsfall anzupassen. Die Gleichwertigkeit gemäß DIN 4108 Beiblatt 2:2019 Bild 84 und 86 ist gegeben, für Ψ -Werte $\leq 0,19 \text{ W/(m}\cdot\text{K)}$ gemäß Bild 87 Kategorie B.

Längenbezogener Wärmedurchgangskoeffizient Ψ [W/(m·K)]

		Dicke a der Estrichdämmung [mm]			
		100	120	160	
Wärmeleitfähigkeit Innenmauerwerk [W/(m·K)]	0,16	0,02	0,03	0,03	
	0,50	0,10	0,11	0,12	
	0,96	0,16	0,18	0,20	
	2,3	0,25	0,28	0,32	

$$\begin{aligned} \Psi_{\text{Ref.}} &= \leq 0,19 \text{ W/(m}\cdot\text{K)} \\ \Psi_{\text{Det.}} &= \text{W/(m}\cdot\text{K)} \\ \Psi_{\text{Ers.}} &= \text{W/(m}\cdot\text{K)} \\ \Psi_{\text{KG}} &= \text{W/(m}\cdot\text{K)} \\ \Psi_{\text{TG}} &= \text{W/(m}\cdot\text{K)} \end{aligned}$$

Innenwand auf Bodenplatte, innenseitig gedämmt

Nr. 07102

Detail Nr. 87
Kategorie: B

$$\Psi_{\text{Ref.}} = \leq 0,19 \text{ [W/(m}\cdot\text{K)]}$$

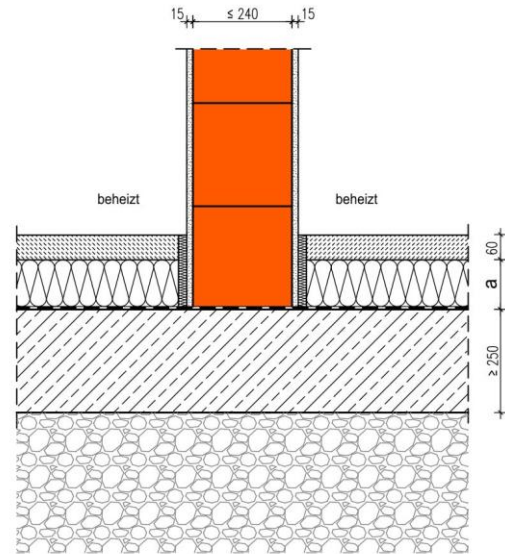
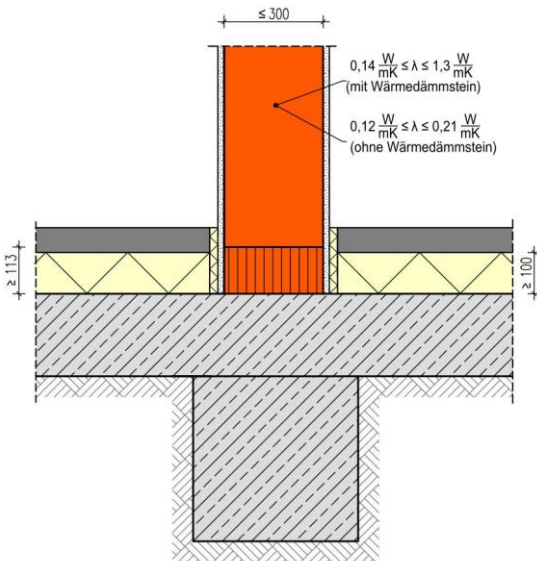

Die Berechnung des längenbezogenen Wärmedurchgangskoeffizienten erfolgt in Abhängigkeit unterschiedlicher Dämmstoffdicken a der Estrichdämmung mit der Wärmeleitfähigkeit 0,035 W/(m·K) und unterschiedlicher Wärmeleitfähigkeiten des Innenmauerwerks. Das Erdreich wurde mit einem großen Erdreichmodell gemäß DIN EN ISO 10211 modelliert, die daraus resultierenden F_{br} -Werte liegen bei etwa 0,4. Die Systemgrenze der Bodenplatte liegt unterhalb der Estrichdämmung auf der Betonsohle. Die Rechenergebnisse gelten für Wanddicken zwischen 115 und 240 mm und für Bodenplatten mit und ohne Fundament.

Der Temperaturfaktor f_{Rsi} an der Stelle mit der niedrigsten Oberflächentemperatur beträgt $\geq 0,7$. Von diesen Annahmen geringfügig abweichende Randbedingungen können bei der Festlegung der Ψ -Werte vernachlässigt werden. Die Tabellenwerte dürfen linear interpoliert werden. Die grafische Darstellung des Details ist als Prinzipskizze zu verstehen und für den jeweiligen Anwendungsfall anzupassen. Die Gleichwertigkeit gemäß DIN 4108 Beiblatt 2:2019 Bild 84 und 86 ist gegeben, für Ψ -Werte $\leq 0,19 \text{ W/(m}\cdot\text{K)}$ gemäß Bild 87 Kategorie B.

Längenbezogener Wärmedurchgangskoeffizient Ψ [W/(m·K)]

		Dicke a der Estrichdämmung [mm]			
		100	120	160	
Wärmeleitfähigkeit Innenmauerwerk [W/(m·K)]	0,16	0,02	0,03	0,03	
	0,50	0,10	0,11	0,12	
	0,96	0,16	0,18	0,20	
	2,3	0,25	0,28	0,32	

$$\begin{aligned} \Psi_{\text{Ref.}} &= \leq 0,19 \text{ W/(m}\cdot\text{K)} \\ \Psi_{\text{Det.}} &= \text{W/(m}\cdot\text{K)} \\ \Psi_{\text{Ers.}} &= \text{W/(m}\cdot\text{K)} \\ \Psi_{\text{KG}} &= \text{W/(m}\cdot\text{K)} \\ \Psi_{\text{TG}} &= \text{W/(m}\cdot\text{K)} \end{aligned}$$

Innenwand mit Kimmschicht auf Bodenplatte, innenseitig gedämmt

Nr. 07103

Detail Nr. 87
Kategorie: B

$$\Psi_{\text{Ref.}} = \leq 0,19 \text{ [W/(m}\cdot\text{K)]}$$

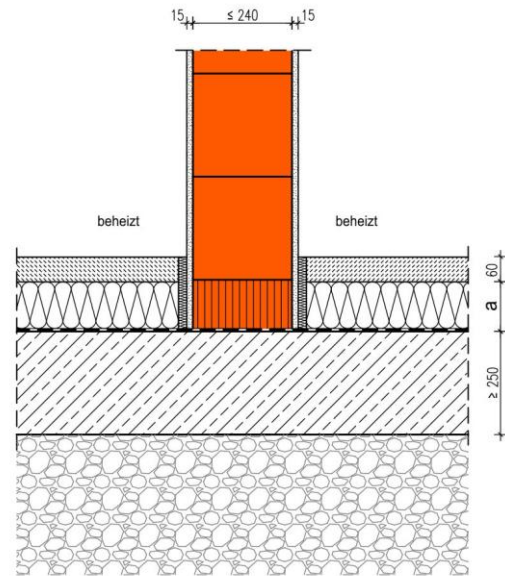
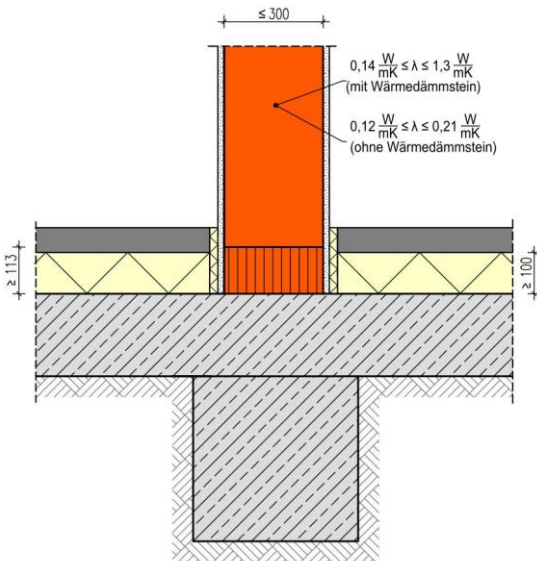

Die Berechnung des längenbezogenen Wärmedurchgangskoeffizienten erfolgt in Abhängigkeit unterschiedlicher Dämmstoffdicken a der Estrichdämmung mit der Wärmeleitfähigkeit 0,035 W/(m·K) und unterschiedlicher Wärmeleitfähigkeiten des Innenmauerwerks. Bei Mauerwerkswärmeleitfähigkeiten über 0,3 W/(m·K) ist die unterste Ziegelschicht als Kimmschicht mit einer vertikalen Wärmeleitfähigkeit $\leq 0,33$ W/(m·K) ausgeführt. Das Erdreich wurde mit einem großen Erdreichmodell gemäß DIN EN ISO 10211 modelliert, die daraus resultierenden F_{br} -Werte liegen bei etwa 0,4. Die Systemgrenze der Bodenplatte liegt unterhalb der Estrichdämmung auf der Betonsohle. Die Rechenergebnisse gelten für Wanddicken zwischen 115 und 240 mm und für Bodenplatten mit und ohne Fundament.

Der Temperaturfaktor f_{Rsi} an der Stelle mit der niedrigsten Oberflächentemperatur beträgt $\geq 0,7$. Von diesen Annahmen geringfügig abweichende Randbedingungen können bei der Festlegung der Ψ -Werte vernachlässigt werden. Die Tabellenwerte dürfen linear interpoliert werden. Die grafische Darstellung des Details ist als Prinzipskizze zu verstehen und für den jeweiligen Anwendungsfall anzupassen. Die Gleichwertigkeit gemäß DIN 4108 Beiblatt 2:2019 Bild 87 ist gegeben.

Längenbezogener Wärmedurchgangskoeffizient Ψ [W/(m·K)]

		Dicke a der Estrichdämmung [mm]			
		100	120	160	
Wärmeleitfähigkeit Innenmauerwerk [W/(m·K)]	0,50	0,07	0,08	0,09	
	0,96	0,07	0,08	0,09	

$$\Psi_{\text{Ref.}} = \leq 0,19 \text{ W/(m}\cdot\text{K)}$$

$$\Psi_{\text{Det.}} = \text{W/(m}\cdot\text{K)}$$

$$\Psi_{\text{Ers.}} = \text{W/(m}\cdot\text{K)}$$

$$\Psi_{\text{KG}} = \text{W/(m}\cdot\text{K)}$$

$$\Psi_{\text{TG}} = \text{W/(m}\cdot\text{K)}$$

Innenwand auf Bodenplatte, innen- und außenseitig gedämmt, Flachgründung

Nr. 07104

Detail Nr. 89
Kategorie: B

$$\Psi_{\text{Ref.}} = \leq 0,13 \text{ [W/(m}\cdot\text{K)]}$$

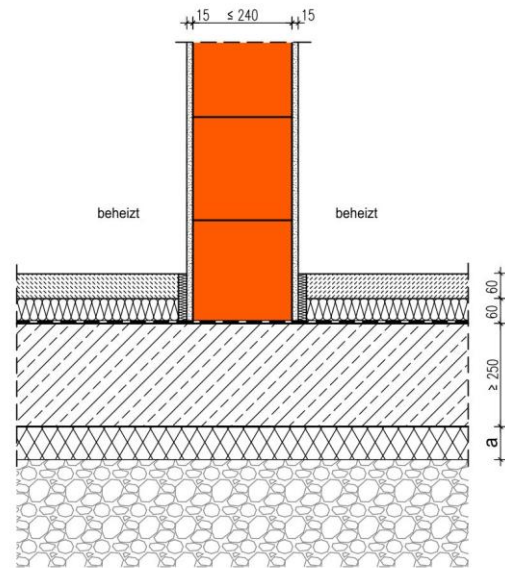
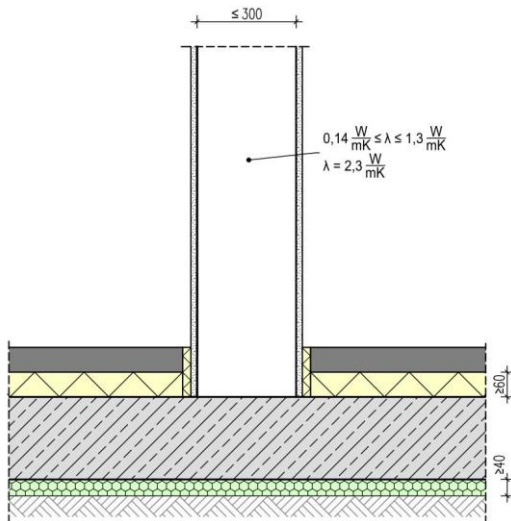

Die Berechnung des längenbezogenen Wärmedurchgangskoeffizienten erfolgt in Abhängigkeit unterschiedlicher Dämmstoffdicken a der Bodendämmung mit der Wärmeleitfähigkeit 0,040 W/(m·K) und unterschiedlicher Wärmeleitfähigkeiten des Innenmauerwerks. Das Erdreich wurde mit einem großen Erdreichmodell gemäß DIN EN ISO 10211 modelliert, die daraus resultierenden F_{Er} -Werte liegen bei etwa 0,4. Die Systemgrenze der Bodenplatte liegt unterhalb der Estrichdämmung auf der Betonsohle. Die Rechenergebnisse gelten für Wanddicken zwischen 115 und 240 mm.

Der Temperaturfaktor f_{Rsi} an der Stelle mit der niedrigsten Oberflächentemperatur beträgt $\geq 0,7$. Von diesen Annahmen geringfügig abweichende Randbedingungen können bei der Festlegung der Ψ -Werte vernachlässigt werden. Die Tabellenwerte dürfen linear interpoliert werden. Die grafische Darstellung des Details ist als Prinzipskizze zu verstehen und für den jeweiligen Anwendungsfall anzupassen. Die Gleichwertigkeit gemäß DIN 4108 Beiblatt 2:2019 Bild 89 ist gegeben.

Längenbezogener Wärmedurchgangskoeffizient Ψ [W/(m·K)]

		Dicke a der Bodendämmung [mm]			
		60	80	120	
Wärmeleitfähigkeit Innenmauerwerk [W/(m·K)]	0,16	0,01	0,01	0,01	
	0,50	0,04	0,03	0,02	
	0,96	0,06	0,05	0,03	
	2,3	0,08	0,07	0,05	

$$\begin{aligned} \Psi_{\text{Ref.}} &= \leq 0,13 \text{ W/(m}\cdot\text{K)} \\ \Psi_{\text{Det.}} &= \text{W/(m}\cdot\text{K)} \\ \Psi_{\text{Ers.}} &= \text{W/(m}\cdot\text{K)} \\ \Psi_{\text{KG}} &= \text{W/(m}\cdot\text{K)} \\ \Psi_{\text{TG}} &= \text{W/(m}\cdot\text{K)} \end{aligned}$$

Innenwand mit Kimmschicht auf Bodenplatte, innen- und außenseitig gedämmt, mit Fundament

Nr. 07105

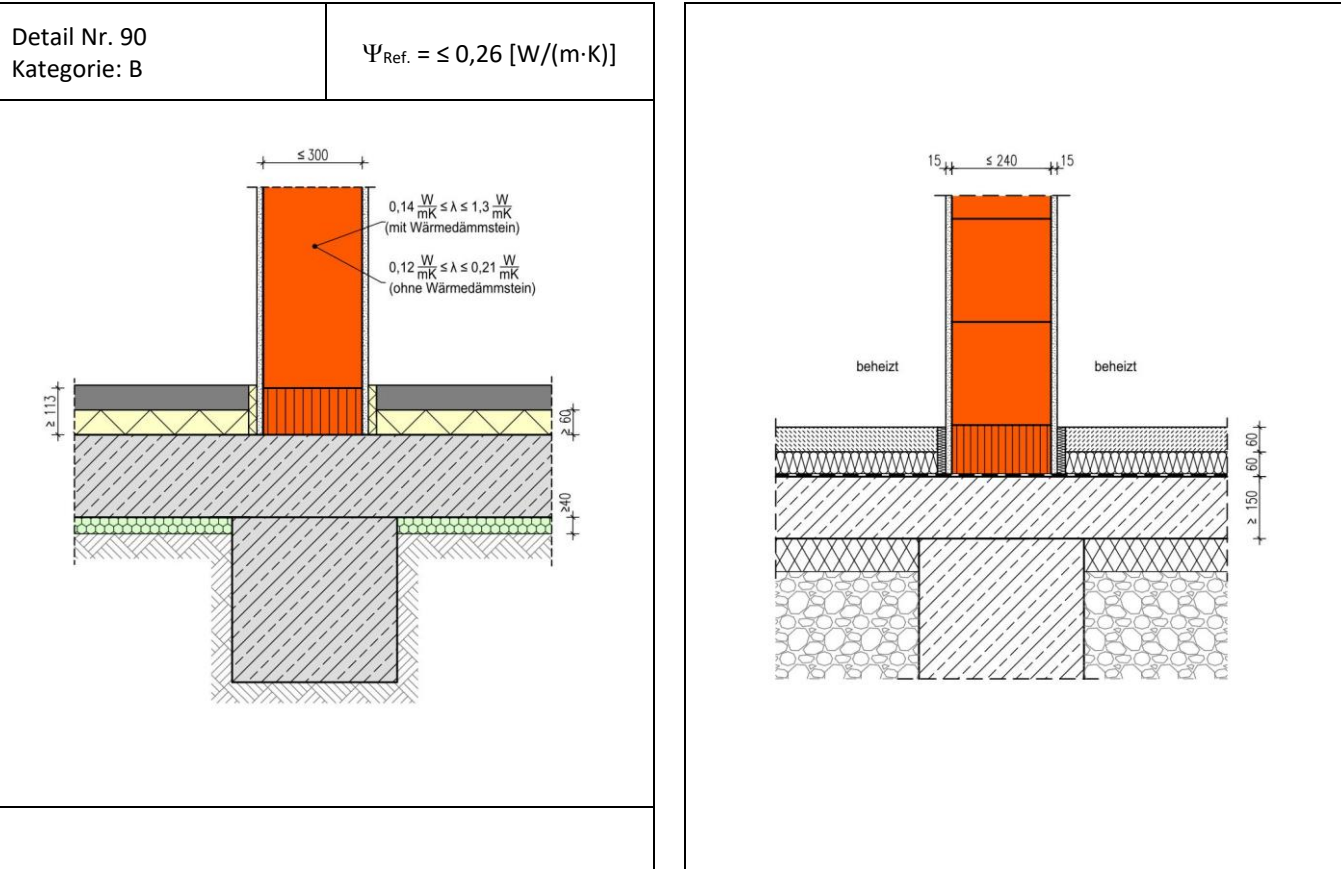

Die Berechnung des längenbezogenen Wärmedurchgangskoeffizienten erfolgt in Abhängigkeit unterschiedlicher Dämmstoffdicken a der Bodendämmung mit der Wärmeleitfähigkeit 0,040 W/(m·K) und unterschiedlicher Wärmeleitfähigkeiten des Innenmauerwerks. Bei Mauerwerkswärmeleitfähigkeiten über 0,3 W/(m·K) ist die unterste Ziegelschicht als Kimmschicht mit einer vertikalen Wärmeleitfähigkeit $\leq 0,33$ W/(m·K) ausgeführt. Das Erdreich wurde mit einem großen Erdreichmodell gemäß DIN EN ISO 10211 modelliert, die daraus resultierenden F_{br} -Werte liegen bei etwa 0,4. Die Systemgrenze der Bodenplatte liegt unterhalb der Estrichdämmung auf der Betonsohle. Die Rechenergebnisse gelten für Wanddicken zwischen 115 und 240 mm.

Der Temperaturfaktor f_{Rsi} an der Stelle mit der niedrigsten Oberflächentemperatur beträgt $\geq 0,7$. Von diesen Annahmen geringfügig abweichende Randbedingungen können bei der Festlegung der Ψ -Werte vernachlässigt werden. Die Tabellenwerte dürfen linear interpoliert werden. Die grafische Darstellung des Details ist als Prinzipskizze zu verstehen und für den jeweiligen Anwendungsfall anzupassen. Die Gleichwertigkeit gemäß DIN 4108 Beiblatt 2:2019 Bild 90 ist gegeben.

Längenbezogener Wärmedurchgangskoeffizient Ψ [W/(m·K)]

		Dicke a der Bodendämmung [mm]			
		60	80	120	
Wärmeleitfähigkeit Innenmauerwerk [W/m·K]	0,50	0,14	0,17	0,21	
	0,96	0,14	0,17	0,21	

- $\Psi_{Ref.} = \leq 0,26$ W/(m·K)
- $\Psi_{Det.} =$ W/(m·K)
- $\Psi_{Ers.} =$ W/(m·K)
- $\Psi_{KG} =$ W/(m·K)
- $\Psi_{TG} =$ W/(m·K)

**Innenwand mit Kimmschicht auf Bodenplatte, innen- und außenseitig gedämmt,
Flachgründung**

Nr. 07106

Detail Nr. 91
Kategorie: B

$$\Psi_{\text{Ref.}} = \leq 0,06 \text{ [W/(m}\cdot\text{K)]}$$

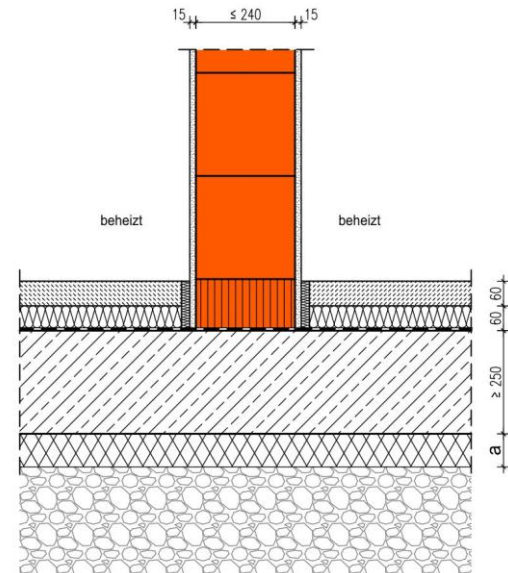
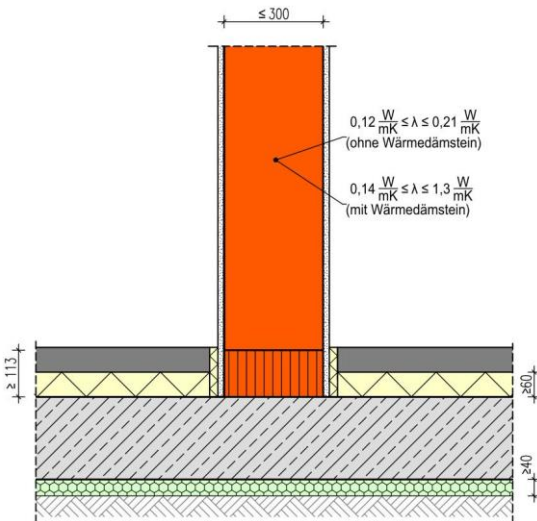

Die Berechnung des längenbezogenen Wärmedurchgangskoeffizienten erfolgt in Abhängigkeit unterschiedlicher Dämmstoffdicken a der Bodendämmung mit der Wärmeleitfähigkeit 0,040 W/(m·K) und unterschiedlicher Wärmeleitfähigkeiten des Innenmauerwerks. Bei Mauerwerkswärmeleitfähigkeiten über 0,3 W/(m·K) ist die unterste Ziegelschicht als Kimmschicht mit einer vertikalen Wärmeleitfähigkeit $\leq 0,33$ W/(m·K) ausgeführt. Das Erdreich wurde mit einem großen Erdreichmodell gemäß DIN EN ISO 10211 modelliert, die daraus resultierenden F_{br} -Werte liegen bei etwa 0,4. Die Systemgrenze der Bodenplatte liegt unterhalb der Estrichdämmung auf der Betonsohle. Die Rechenergebnisse gelten für Wanddicken zwischen 115 und 240 mm.

Der Temperaturfaktor f_{RSi} an der Stelle mit der niedrigsten Oberflächentemperatur beträgt $\geq 0,7$. Von diesen Annahmen geringfügig abweichende Randbedingungen können bei der Festlegung der Ψ -Werte vernachlässigt werden. Die Tabellenwerte dürfen linear interpoliert werden. Die grafische Darstellung des Details ist als Prinzipskizze zu verstehen und für den jeweiligen Anwendungsfall anzupassen. Die Gleichwertigkeit gemäß DIN 4108 Beiblatt 2:2019 Bild 91 ist gegeben.

Längenbezogener Wärmedurchgangskoeffizient Ψ [W/(m·K)]

		Dicke a der Bodendämmung [mm]			
		60	80	120	
Wärmeleitfähigkeit Innenmauerwerk [W/m·K]	0,50	0,03	0,02	0,02	
	0,96	0,03	0,02	0,02	

$$\begin{aligned} \Psi_{\text{Ref.}} &= \leq 0,06 \text{ W/(m}\cdot\text{K)} \\ \Psi_{\text{Det.}} &= \text{W/(m}\cdot\text{K)} \\ \Psi_{\text{Ers.}} &= \text{W/(m}\cdot\text{K)} \\ \Psi_{\text{KG}} &= \text{W/(m}\cdot\text{K)} \\ \Psi_{\text{TG}} &= \text{W/(m}\cdot\text{K)} \end{aligned}$$

**Innenwand auf Bodenplatte an unbeheizten Keller, innenseitig gedämmt,
Flachgründung**

Nr. 07107

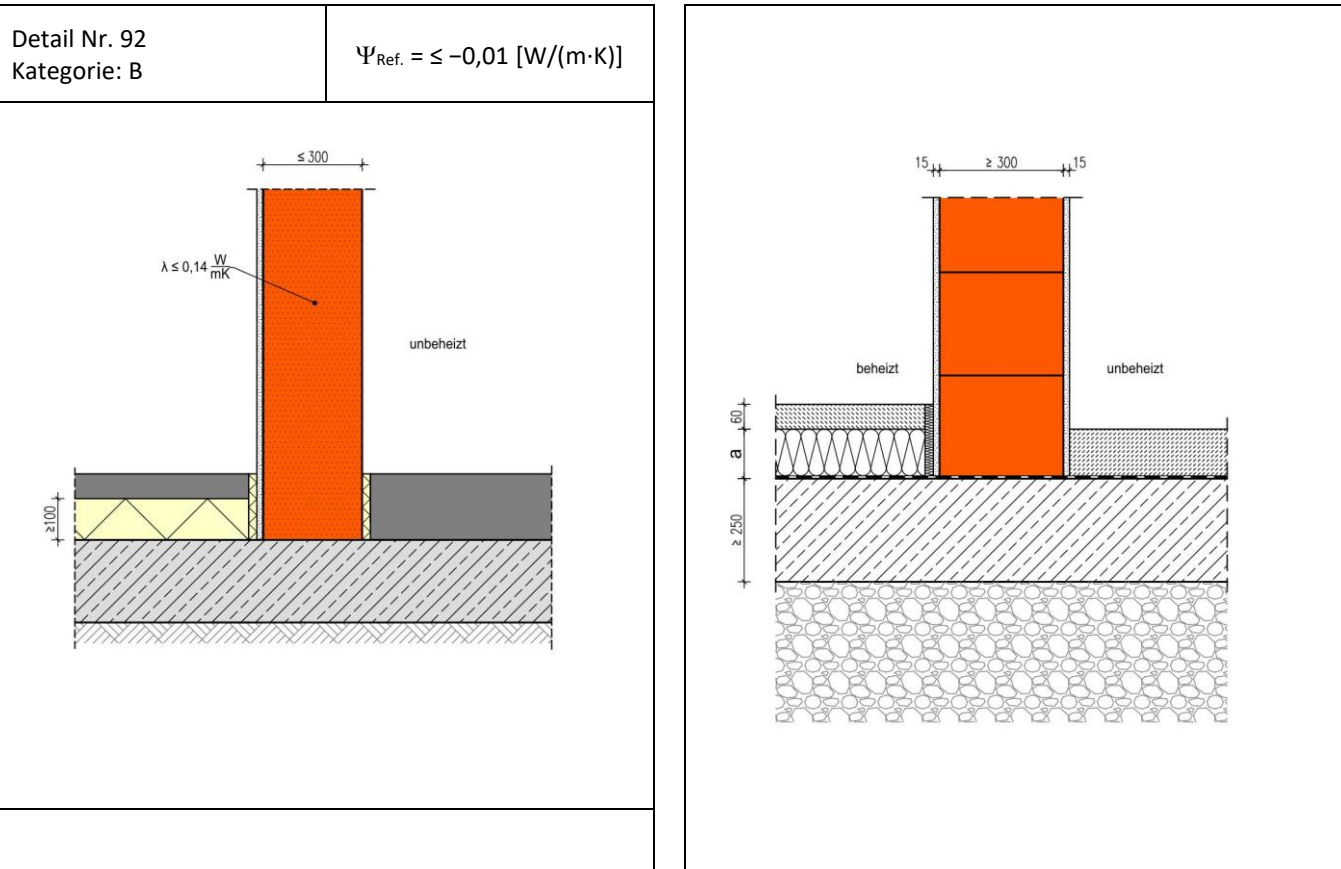

Die Berechnung des längenbezogenen Wärmedurchgangskoeffizienten erfolgt in Abhängigkeit unterschiedlicher Dämmstoffdicken a der Estrichdämmung mit der Wärmeleitfähigkeit 0,035 W/(m·K) und unterschiedlicher Wärmeleitfähigkeiten des Innenmauerwerks zum unbeheizten Keller. Der Temperatur-Korrekturfaktor F_{br} für das Erdreich sowie F_G für den Keller beträgt 0,4, die Kellertemperatur ist 10°C. Die Systemgrenze der Bodenplatte liegt unterhalb der Estrichdämmung auf der Betonsohle. Die Rechenergebnisse gelten für Wanddicken der Trennwand zum unbeheizten Keller ≥ 300 mm.

Der Temperaturfaktor f_{rsi} an der Stelle mit der niedrigsten Oberflächentemperatur beträgt $\geq 0,7$. Von diesen Annahmen geringfügig abweichende Randbedingungen können bei der Festlegung der Ψ -Werte vernachlässigt werden. Die Tabellenwerte dürfen linear interpoliert werden. Die grafische Darstellung des Details ist als Prinzipskizze zu verstehen und für den jeweiligen Anwendungsfall anzupassen. Die Gleichwertigkeit gemäß DIN 4108 Beiblatt 2:2019 Bild 92 ist gegeben.

Längenbezogener Wärmedurchgangskoeffizient Ψ [W/(m·K)]					
		Dicke a der Estrichdämmung [mm]			
Wärmeleitfähigkeit Innenmauerwerk [W/(m·K)]		100	120	160	
	0,09	-0,01	-0,01	-0,01	
	0,11	-0,01	-0,01	-0,01	
	0,14	-0,01	-0,01	-0,02	

$\Psi_{\text{Ref.}} = \leq -0,01 \text{ W/(m}\cdot\text{K)}$
 $\Psi_{\text{Det.}} = \text{W/(m}\cdot\text{K)}$
 $\Psi_{\text{Ers.}} = \text{W/(m}\cdot\text{K)}$
 $\Psi_{\text{KG}} = \text{W/(m}\cdot\text{K)}$
 $\Psi_{\text{TG}} = \text{W/(m}\cdot\text{K)}$

**Innenwand aus Mauerwerk/Beton auf Bodenplatte an unbeheizten Keller,
Fußboden innenseitig gedämmt**

Nr. 07108

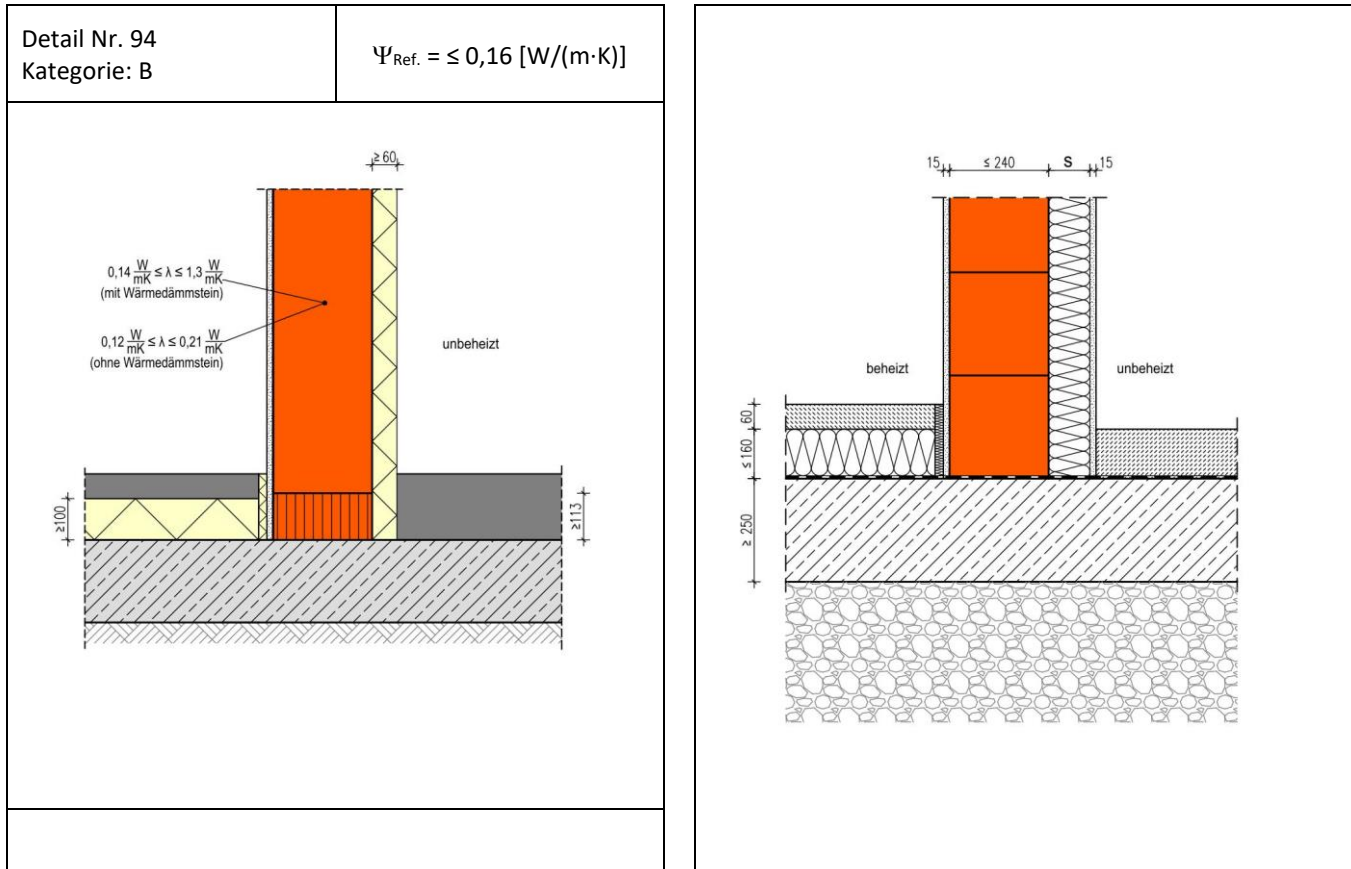

Die Berechnung des längenbezogenen Wärmedurchgangskoeffizienten erfolgt in Abhängigkeit unterschiedlicher Dicken s der Zusatzdämmung mit der Wärmeleitfähigkeit $0,035 \text{ W/(m}\cdot\text{K)}$ auf der dem Mauerwerk zum unbeheizten Keller. Der Temperatur-Korrekturfaktor F_{br} für das Erdreich und F_G für den Keller beträgt $0,4$, die Kellertemperatur ist $10 \text{ }^\circ\text{C}$. Die Systemgrenze der Bodenplatte liegt unterhalb der Estrichdämmung auf der Betonsohle. Die Dicke der Estrichdämmung hat eine zu vernachlässigenden Einfluss auf die Ergebnisse. Die Rechenergebnisse gelten für Wanddicken zwischen 115 und 240 mm des Mauerwerks/Stahlbetons.

Der Temperaturfaktor f_{rsi} an der Stelle mit der niedrigsten Oberflächentemperatur beträgt $\geq 0,7$. Von diesen Annahmen geringfügig abweichende Randbedingungen können bei der Festlegung der Ψ -Werte vernachlässigt werden. Die Tabellenwerte dürfen linear interpoliert werden. Die grafische Darstellung des Details ist als Prinzipskizze zu verstehen und für den jeweiligen Anwendungsfall anzupassen. Die Gleichwertigkeit gemäß DIN 4108 Beiblatt 2:2019 Bild 93 ist gegeben.

Längenbezogener Wärmedurchgangskoeffizient Ψ [W/(m·K)]

		Dicke s der Wanddämmung [mm]			
		60	100	140	
Wärmeleitfähigkeit Innenmauerwerk [W/(m·K)]	0,96	0,29	0,25	0,23	
	2,3	0,42	0,39	0,37	

- $\Psi_{Ref.} = \leq 0,16 \text{ W/(m}\cdot\text{K)}$
- $\Psi_{Det.} = \text{W/(m}\cdot\text{K)}$
- $\Psi_{Ers.} = \text{W/(m}\cdot\text{K)}$
- $\Psi_{KG} = \text{W/(m}\cdot\text{K)}$
- $\Psi_{TG} = \text{W/(m}\cdot\text{K)}$

Innenwand mit Kimmschicht auf Bodenplatte an unbeheizten Keller, innenseitig gedämmt, Flachgründung

Nr. 07109

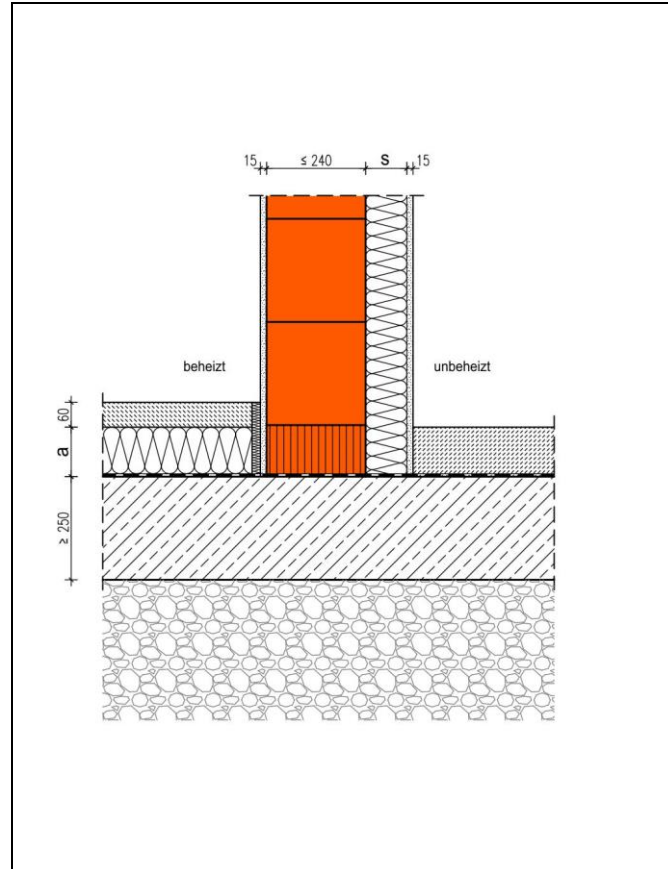
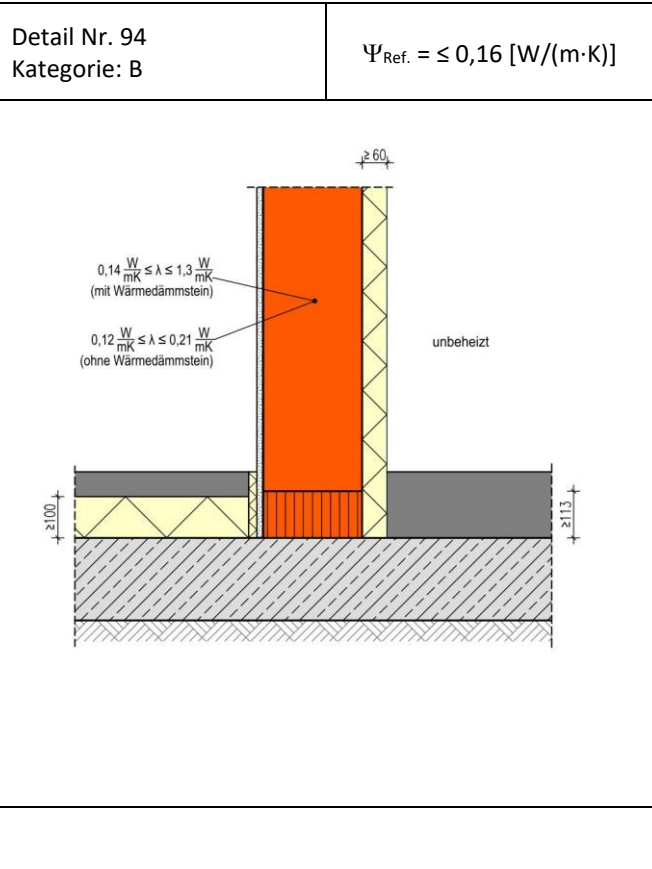

Die Berechnung des längenbezogenen Wärmedurchgangskoeffizienten erfolgt in Abhängigkeit unterschiedlicher Dämmstoffdicken a der Estrichdämmung mit der Wärmeleitfähigkeit 0,035 W/(m·K) und unterschiedlichen Dämmstoffdicken s der Zusatzdämmung auf der dem Mauerwerk zum unbeheizten Keller. Der Temperatur-Korrekturfaktor F_{br} für das Erdreich und F_G für den Keller beträgt 0,4, die Kellertemperatur ist 10 °C. Die Systemgrenze der Bodenplatte liegt unterhalb der Estrichdämmung auf der Betonsohle. Die Rechenergebnisse gelten für Wanddicken zwischen 115 und 240 mm des Mauerwerks mit Kimmschicht mit einer vertikalen Wärmeleitfähigkeit $\leq 0,33 W/(m \cdot K)$.

Der Temperaturfaktor f_{rsi} an der Stelle mit der niedrigsten Oberflächentemperatur beträgt $\geq 0,7$. Von diesen Annahmen geringfügig abweichende Randbedingungen können bei der Festlegung der Ψ -Werte vernachlässigt werden. Die Tabellenwerte dürfen linear interpoliert werden. Die grafische Darstellung des Details ist als Prinzipskizze zu verstehen und für den jeweiligen Anwendungsfall anzupassen. Die Gleichwertigkeit gemäß DIN 4108 Beiblatt 2:2019 Bild 94 ist gegeben.

Längenbezogener Wärmedurchgangskoeffizient $\Psi [W/(m \cdot K)]$

		Dicke a der Estrichdämmung [mm]			
Dicke s der Wanddämmung [mm]		100	120	160	
	60	0,07	0,04	0,04	
	100	0,08	0,05	0,05	
	140	0,08	0,06	0,06	

$\Psi_{Ref.} = \leq 0,16 W/(m \cdot K)$
 $\Psi_{Det.} = W/(m \cdot K)$
 $\Psi_{Ers.} = W/(m \cdot K)$
 $\Psi_{KG} = W/(m \cdot K)$
 $\Psi_{TG} = W/(m \cdot K)$

Innenwand auf Bodenplatte an unbeheizten Keller, innen- und außenseitig gedämmt, Flachgründung

Nr. 07110

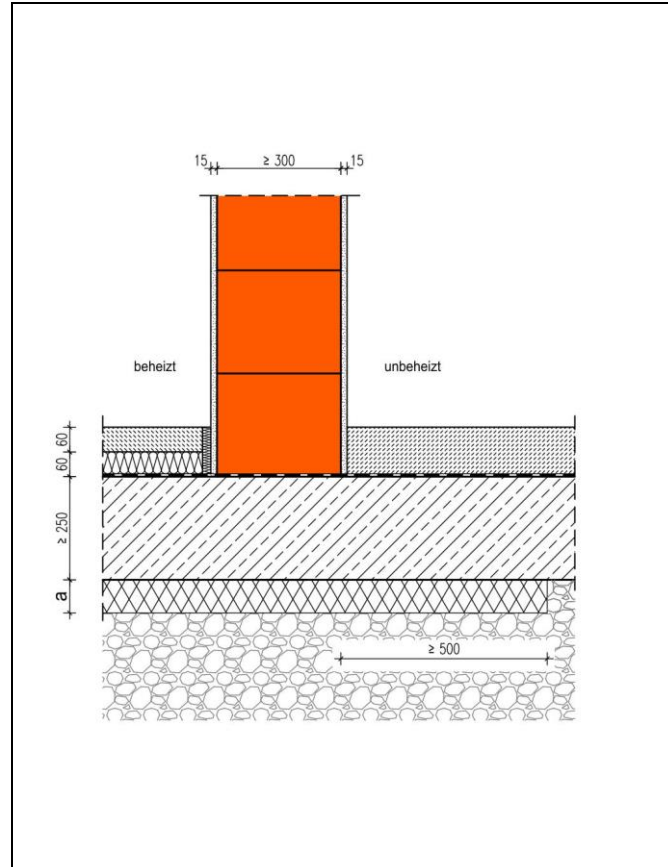
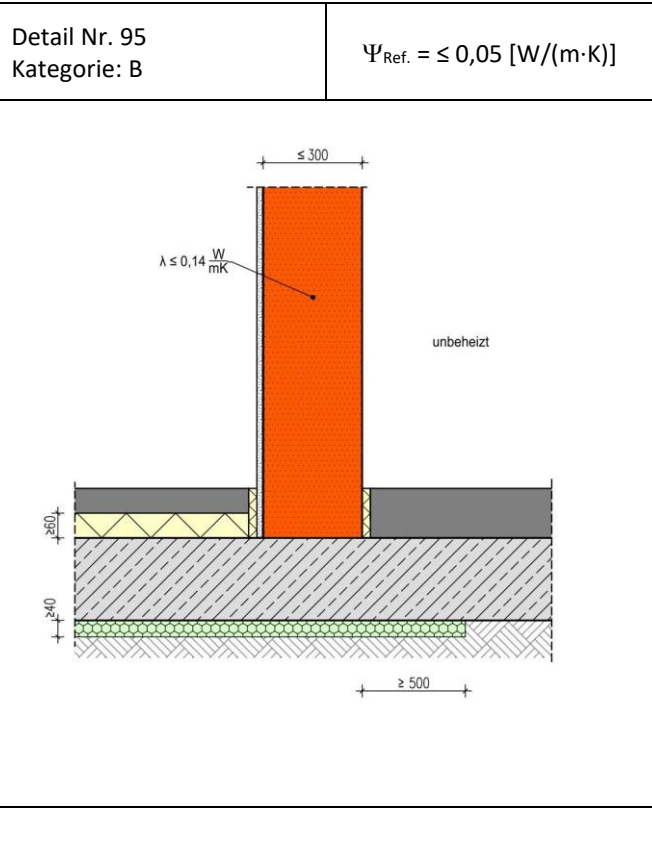

Die Berechnung des längenbezogenen Wärmedurchgangskoeffizienten erfolgt in Abhängigkeit unterschiedlicher Dämmstoffdicken a der unterseitigen Bodendämmung mit der Wärmeleitfähigkeit $0,040 \text{ W/(m}\cdot\text{K)}$ und unterschiedlicher Wärmeleitfähigkeiten des Innenmauerwerks zum unbeheizten Keller. Der Temperatur-Korrekturfaktor F_{br} für das Erdreich und F_{G} für den Keller beträgt $0,4$, die Kellertemperatur ist $10 \text{ }^\circ\text{C}$. Die Systemgrenze der Bodenplatte liegt unterhalb der Estrichdämmung auf der Betonsohle. Die Rechenergebnisse gelten für Wanddicken der Trennwand zum unbeheizten Keller größer gleich 300 mm .

Der Temperaturfaktor f_{rsi} an der Stelle mit der niedrigsten Oberflächentemperatur beträgt $\geq 0,7$. Von diesen Annahmen geringfügig abweichende Randbedingungen können bei der Festlegung der Ψ -Werte vernachlässigt werden. Die Tabellenwerte dürfen linear interpoliert werden. Die grafische Darstellung des Details ist als Prinzipskizze zu verstehen und für den jeweiligen Anwendungsfall anzupassen. Die rechnerische Gleichwertigkeit gemäß DIN 4108 Beiblatt 2:2019 Bild 95 ist gegeben.

Längenbezogener Wärmedurchgangskoeffizient $\Psi \text{ [W/(m}\cdot\text{K)]}$

		Dicke a der Bodendämmung [mm]			
		60	80	120	
Wärmeleitfähigkeit Mauerwerk [W/m K]	0,09	0,02	0,03	0,05	
	0,11	0,02	0,03	0,04	
	0,14	0,02	0,03	0,04	

- $\Psi_{\text{Ref.}} = \leq 0,05 \text{ W/(m}\cdot\text{K)}$
- $\Psi_{\text{Det.}} = \text{W/(m}\cdot\text{K)}$
- $\Psi_{\text{Ers.}} = \text{W/(m}\cdot\text{K)}$
- $\Psi_{\text{KG}} = \text{W/(m}\cdot\text{K)}$
- $\Psi_{\text{TG}} = \text{W/(m}\cdot\text{K)}$

**Innenwand aus Mauerwerk/Beton auf Bodenplatte innen- und außenseitig
gedämmt, an unbeheizten Keller**

Nr. 07111

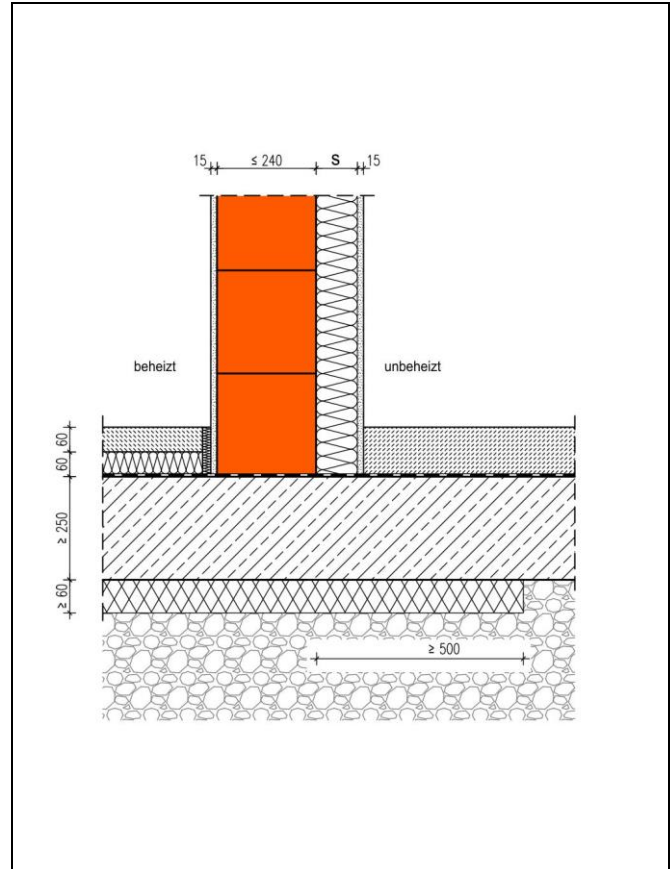
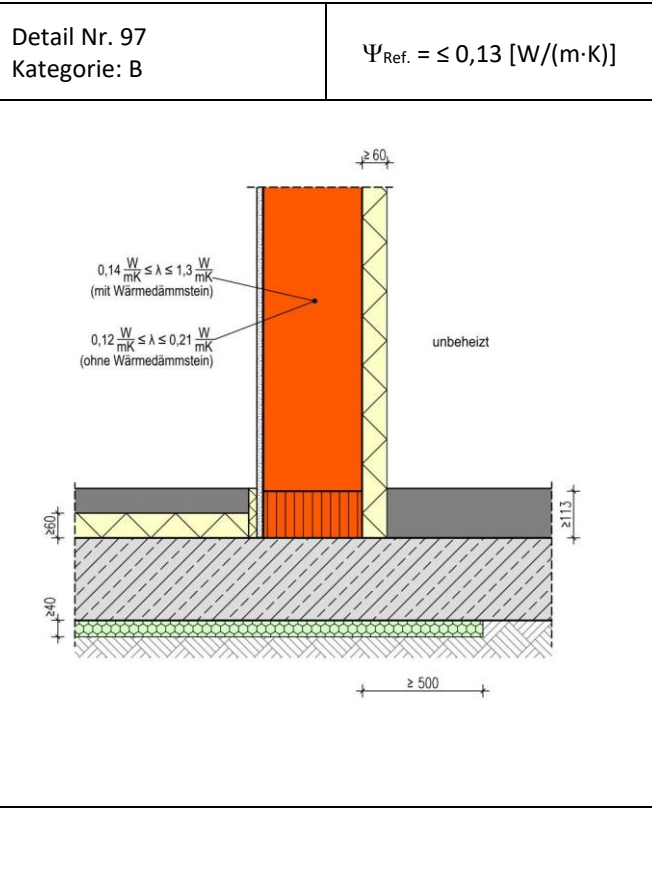

Die Berechnung des längenbezogenen Wärmedurchgangskoeffizienten erfolgt in Abhängigkeit unterschiedlicher Dicken s der Zusatzdämmung mit der Wärmeleitfähigkeit $0,035 W/(m \cdot K)$ auf der dem Mauerwerk zum unbeheizten Keller. Der Temperatur-Korrekturfaktor F_{br} für das Erdreich und F_G für den Keller beträgt $0,4$, die Kellertemperatur ist $10^\circ C$. Die Systemgrenze der Bodenplatte liegt unterhalb der Estrichdämmung auf der Betonsohle. Die Dicke der Estrichdämmung hat eine zu vernachlässigenden Einfluss auf die Ergebnisse. Die Rechenergebnisse gelten für Wanddicken zwischen 115 und 240 mm des Mauerwerks/Stahlbetons.

Der Temperaturfaktor f_{rsi} an der Stelle mit der niedrigsten Oberflächentemperatur beträgt $\geq 0,7$. Von diesen Annahmen geringfügig abweichende Randbedingungen können bei der Festlegung der Ψ -Werte vernachlässigt werden. Die Tabellenwerte dürfen linear interpoliert werden. Die grafische Darstellung des Details ist als Prinzipskizze zu verstehen und für den jeweiligen Anwendungsfall anzupassen. Die rechnerische Gleichwertigkeit gemäß DIN 4108 Beiblatt 2:2019 Bild 96 ist für Ψ -Werte $\leq 0,25 W/(m \cdot K)$ gegeben, bei Stahlbetonwänden bis zu einer Dicke von 200 mm.

Längenbezogener Wärmedurchgangskoeffizient $\Psi [W/(m \cdot K)]$

		Dicke s der Wanddämmung [mm]			
		60	100	140	
Wärmeleitfähigkeit Innenmauerwerk [W/(m·K)]	0,96	0,18	0,21	0,22	
	2,3	0,24	0,28	0,29	

- $\Psi_{Ref.} = \leq 0,13 W/(m \cdot K)$
- $\Psi_{Det.} = W/(m \cdot K)$
- $\Psi_{Ers.} = W/(m \cdot K)$
- $\Psi_{KG} = W/(m \cdot K)$
- $\Psi_{TG} = W/(m \cdot K)$

Innenwand mit Kimmschicht auf Bodenplatte, innen- und außenseitig gedämmt, an unbeheizten Keller, Flachgründung

Nr. 07112

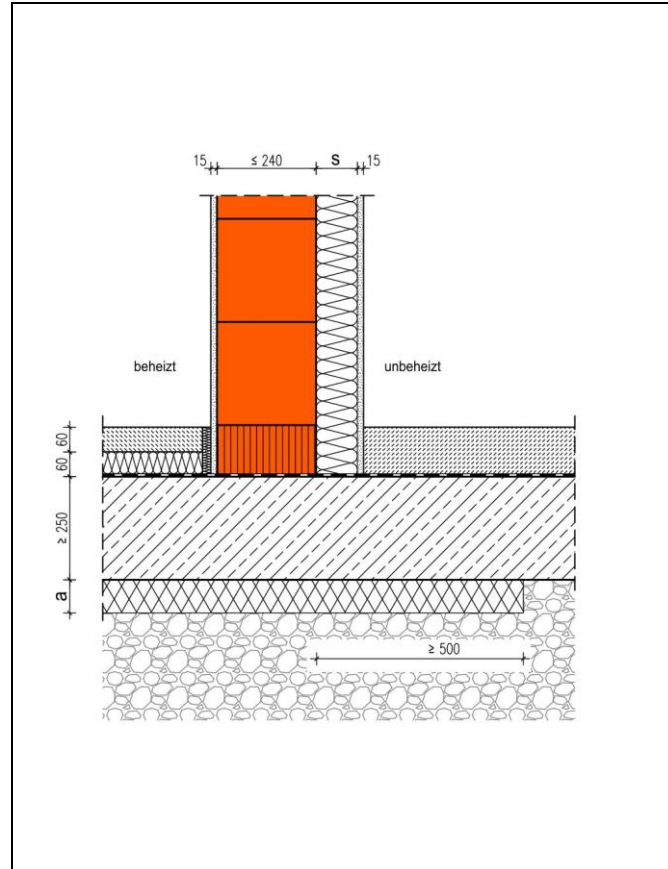
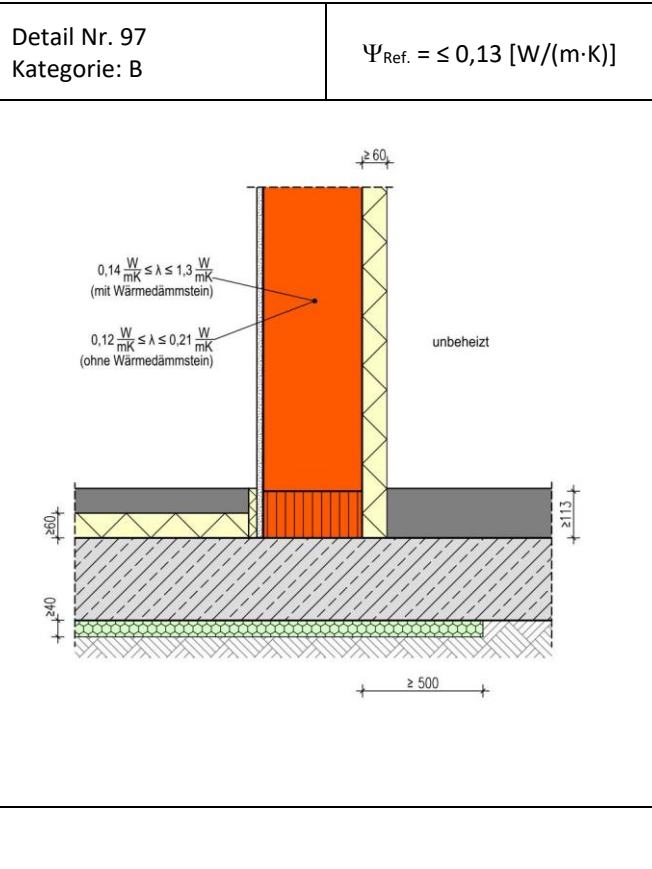

Die Berechnung des längenbezogenen Wärmedurchgangskoeffizienten erfolgt in Abhängigkeit unterschiedlicher Dämmstoffdicken a der unterseitigen Bodendämmung mit der Wärmeleitfähigkeit $0,040 W/(m \cdot K)$ und unterschiedlichen Dämmstoffdicken s der Zusatzdämmung auf der dem Mauerwerk zum unbeheizten Keller. Der Temperatur-Korrekturfaktor F_{br} für das Erdreich und F_G für den Keller beträgt $0,4$, die Kellertemperatur ist $10^\circ C$. Die Systemgrenze der Bodenplatte liegt unterhalb der Estrichdämmung auf der Betonsohle. Die Rechenergebnisse gelten für Wanddicken zwischen 115 und 240 mm des Mauerwerks mit Kimmschicht mit einer vertikalen Wärmeleitfähigkeit $\leq 0,33 W/(m \cdot K)$.

Der Temperaturfaktor f_{Rsi} an der Stelle mit der niedrigsten Oberflächentemperatur beträgt $\geq 0,7$. Von diesen Annahmen geringfügig abweichende Randbedingungen können bei der Festlegung der Ψ -Werte vernachlässigt werden. Die Tabellenwerte dürfen linear interpoliert werden. Die grafische Darstellung des Details ist als Prinzipskizze zu verstehen und für den jeweiligen Anwendungsfall anzupassen. Die Gleichwertigkeit gemäß DIN 4108 Beiblatt 2:2019 Bild 97 ist gegeben.

Längenbezogener Wärmedurchgangskoeffizient $\Psi [W/(m \cdot K)]$

		Dicke a der Bodendämmung [mm]			
		60	80	120	
Dicke s der Wanddämmung [mm]	60	0,05	0,06	0,08	
	100	0,06	0,07	0,08	
	140	0,06	0,07	0,08	

- $\Psi_{Ref.} = \leq 0,13 W/(m \cdot K)$
- $\Psi_{Det.} = W/(m \cdot K)$
- $\Psi_{Ers.} = W/(m \cdot K)$
- $\Psi_{KG} = W/(m \cdot K)$
- $\Psi_{TG} = W/(m \cdot K)$

Innenwand auf Bodenplatte, innenseitig gedämmt, an Tiefgarage, Flachgründung

Nr. 07113

Detail Nr. 99
Kategorie: B

$$\Psi_{\text{Ref.}} = \leq 0,08 \text{ [W/(m}\cdot\text{K)]}$$

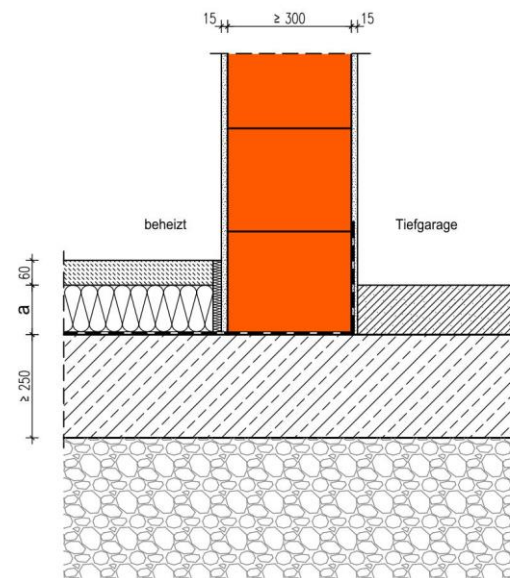
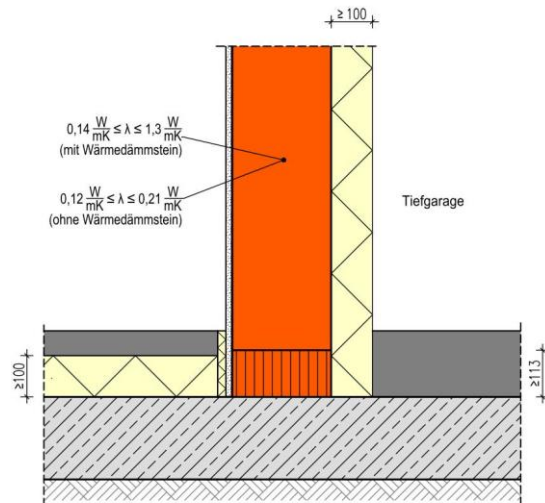

Die Berechnung des längenbezogenen Wärmedurchgangskoeffizienten erfolgt in Abhängigkeit unterschiedlicher Dämmstoffdicken a der Estrichdämmung mit der Wärmeleitfähigkeit $0,035 \text{ W/(m}\cdot\text{K)}$ und unterschiedlicher Wärmeleitfähigkeiten des Innenmauerwerks zur Tiefgarage. Der Temperatur-Korrekturfaktor F_{br} für das Erdreich beträgt $0,4$, die Tiefgarage weist Außenlufttemperatur auf. Die Systemgrenze der Bodenplatte liegt unterhalb der Estrichdämmung auf der Betonsohle. Die Rechenergebnisse gelten für Wanddicken der Trennwand zur Tiefgarage größer gleich 300 mm .

Der Temperaturfaktor f_{rsi} an der Stelle mit der niedrigsten Oberflächentemperatur beträgt $\geq 0,7$. Von diesen Annahmen geringfügig abweichende Randbedingungen können bei der Festlegung der Ψ -Werte vernachlässigt werden. Die Tabellenwerte dürfen linear interpoliert werden. Die grafische Darstellung des Details ist als Prinzipskizze zu verstehen und für den jeweiligen Anwendungsfall anzupassen. Die Gleichwertigkeit gemäß DIN 4108 Beiblatt 2:2019 Bild 98 Kategorie A sowie Bild 99 Kategorie B ist gegeben.

Längenbezogener Wärmedurchgangskoeffizient Ψ [W/(m·K)]

		Dicke a der Estrichdämmung [mm]			
		100	120	160	
Wärmeleitfähigkeit Mauerwerk [W/m K]	0,09	-0,04	-0,03	-0,03	
	0,11	-0,04	-0,03	-0,04	
	0,14	-0,05	-0,04	-0,05	

$$\begin{aligned} \Psi_{\text{Ref.}} &= \leq 0,08 \text{ W/(m}\cdot\text{K)} \\ \Psi_{\text{Det.}} &= \text{W/(m}\cdot\text{K)} \\ \Psi_{\text{Ers.}} &= \text{W/(m}\cdot\text{K)} \\ \Psi_{\text{KG}} &= \text{W/(m}\cdot\text{K)} \\ \Psi_{\text{TG}} &= \text{W/(m}\cdot\text{K)} \end{aligned}$$

**Innenwand Füllziegel auf Bodenplatte, innenseitig gedämmt, an Tiefgarage,
Flachgründung**

Nr. 07114

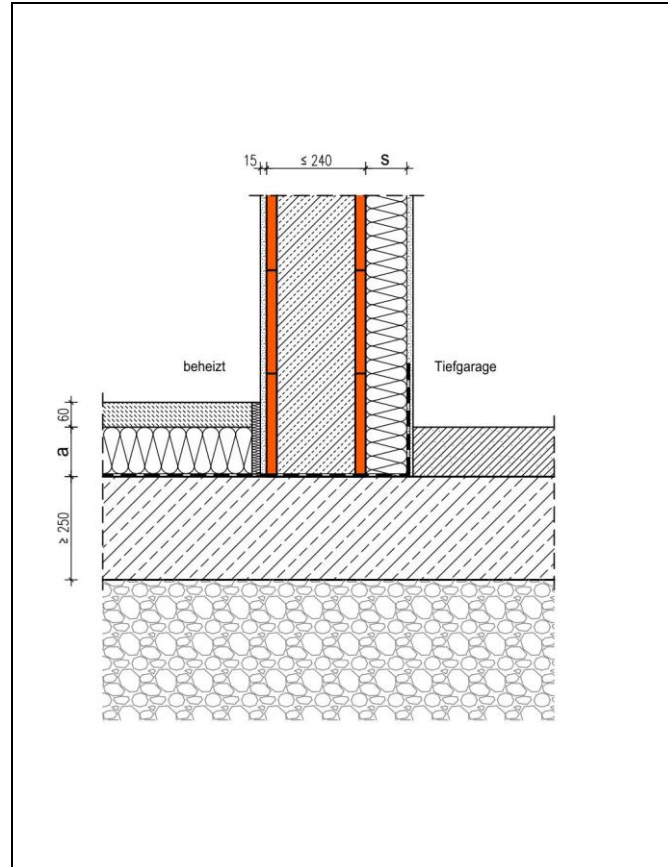
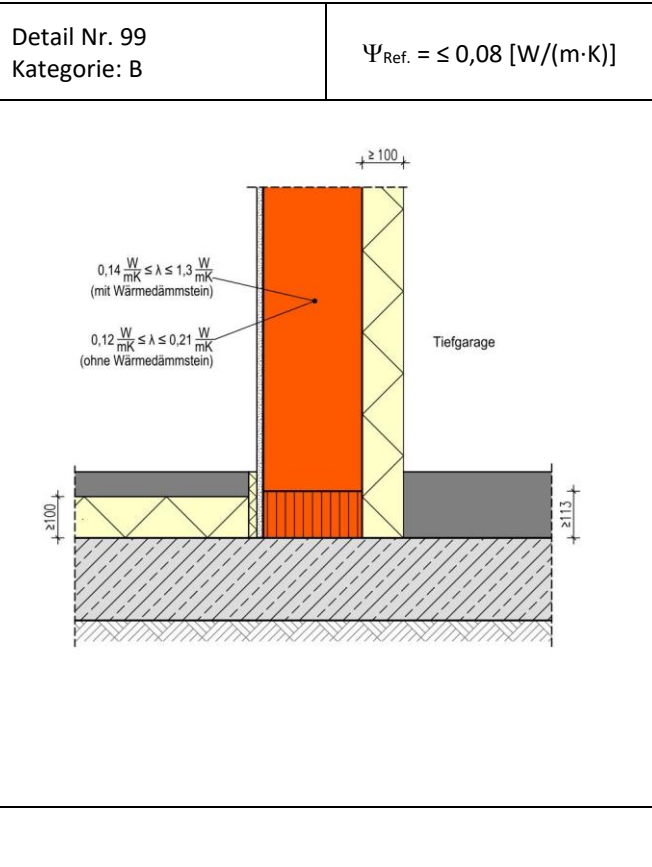

Die Berechnung des längenbezogenen Wärmedurchgangskoeffizienten erfolgt in Abhängigkeit unterschiedlicher Dämmstoffdicken a der Estrichdämmung mit der Wärmeleitfähigkeit 0,035 W/(m·K) und unterschiedlichen Dämmstoffdicken s der Zusatzdämmung auf der dem Mauerwerk zur Tiefgarage. Das Mauerwerk weist eine Wärmeleitfähigkeit > 0,33 W/(m·K) auf. Der Temperatur-Korrekturfaktor F_{bf} für das Erdreich beträgt 0,4, die Tiefgarage weist Außenlufttemperatur auf. Die Systemgrenze der Bodenplatte liegt unterhalb der Estrichdämmung auf der Betonsohle. Die Rechenergebnisse gelten für Wanddicken zwischen 115 und 240 mm des Mauerwerks.

Der Temperaturfaktor f_{rsi} an der Stelle mit der niedrigsten Oberflächentemperatur beträgt $\geq 0,7$. Von diesen Annahmen geringfügig abweichende Randbedingungen können bei der Festlegung der Ψ -Werte vernachlässigt werden. Die Tabellenwerte dürfen linear interpoliert werden. Die grafische Darstellung des Details ist als Prinzipskizze zu verstehen und für den jeweiligen Anwendungsfall anzupassen. Die rechnerische Gleichwertigkeit gemäß DIN 4108 Beiblatt 2:2019 Bild 98 ist gegeben.

Längenbezogener Wärmedurchgangskoeffizient Ψ [W/(m·K)]

		Dicke a der Estrichdämmung [mm]		
		100	120	160
Dicke s der Wanddämmung [mm]	100	0,14	0,13	0,11
	140	0,16	0,15	0,13

- $\Psi_{\text{Ref.}} = \leq 0,08 \text{ W/(m}\cdot\text{K)}$
- $\Psi_{\text{Det.}} = \text{W/(m}\cdot\text{K)}$
- $\Psi_{\text{Ers.}} = \text{W/(m}\cdot\text{K)}$
- $\Psi_{\text{KG}} = \text{W/(m}\cdot\text{K)}$
- $\Psi_{\text{TG}} = \text{W/(m}\cdot\text{K)}$

**Innenwand Stahlbeton auf Bodenplatte, innenseitig gedämmt, an Tiefgarage,
Flachgründung**

Nr. 07115

Detail Nr. 99
Kategorie: B

$$\Psi_{\text{Ref.}} = \leq 0,08 \text{ [W/(m}\cdot\text{K)]}$$

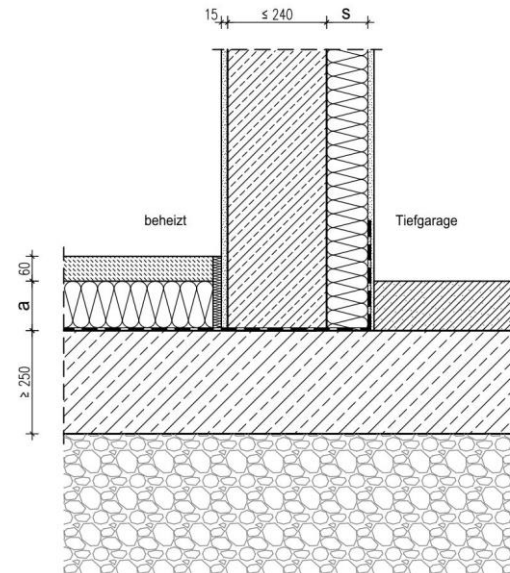
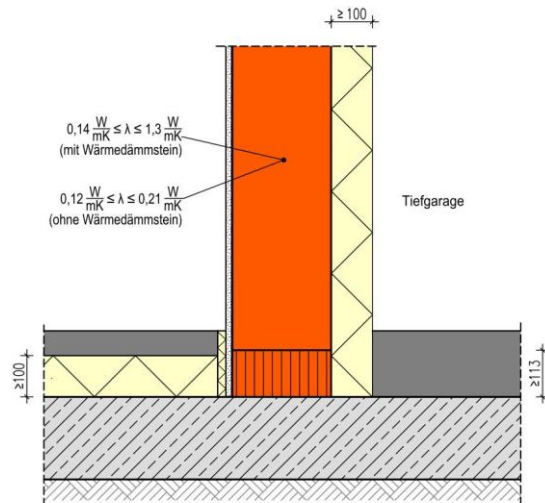

Die Berechnung des längenbezogenen Wärmedurchgangskoeffizienten erfolgt in Abhängigkeit unterschiedlicher Dämmstoffdicken a der Estrichdämmung mit der Wärmeleitfähigkeit 0,035 W/(m·K) und unterschiedlichen Dämmstoffdicken s der Zusatzdämmung auf der Stahlbetonwand zur Tiefgarage. Der Temperatur-Korrekturfaktor F_{br} für das Erdreich beträgt 0,4, die Tiefgarage weist Außenlufttemperatur auf. Die Systemgrenze der Bodenplatte liegt unterhalb der Estrichdämmung auf der Betonsohle. Die Rechenergebnisse gelten für eine Wanddicken von 240 mm.

Der Temperaturfaktor f_{rsi} an der Stelle mit der niedrigsten Oberflächentemperatur beträgt $\geq 0,7$. Von diesen Annahmen geringfügig abweichende Randbedingungen können bei der Festlegung der Ψ -Werte vernachlässigt werden. Die Tabellenwerte dürfen linear interpoliert werden. Die grafische Darstellung des Details ist als Prinzipskizze zu verstehen und für den jeweiligen Anwendungsfall anzupassen. Die rechnerische Gleichwertigkeit gemäß DIN 4108 Beiblatt 2:2019 Bild 98 ist für Stahlbetonwände der Wanddicke ≥ 240 mm nicht gegeben.

Längenbezogener Wärmedurchgangskoeffizient Ψ [W/(m·K)]

		Dicke a der Estrichdämmung [mm]		
		100	120	160
Dicke s der Wanddämmung [mm]	100	0,26	0,25	0,23
	140	0,27	0,26	0,25

$$\Psi_{\text{Ref.}} = \leq 0,08 \text{ W/(m}\cdot\text{K)}$$

$$\Psi_{\text{Det.}} = \text{W/(m}\cdot\text{K)}$$

$$\Psi_{\text{Ers.}} = \text{W/(m}\cdot\text{K)}$$

$$\Psi_{\text{KG}} = \text{W/(m}\cdot\text{K)}$$

$$\Psi_{\text{TG}} = \text{W/(m}\cdot\text{K)}$$

Innenwand mit Kimmschicht auf Bodenplatte, innenseitig gedämmt, an Tiefgarage, Flachgründung

Nr. 07116

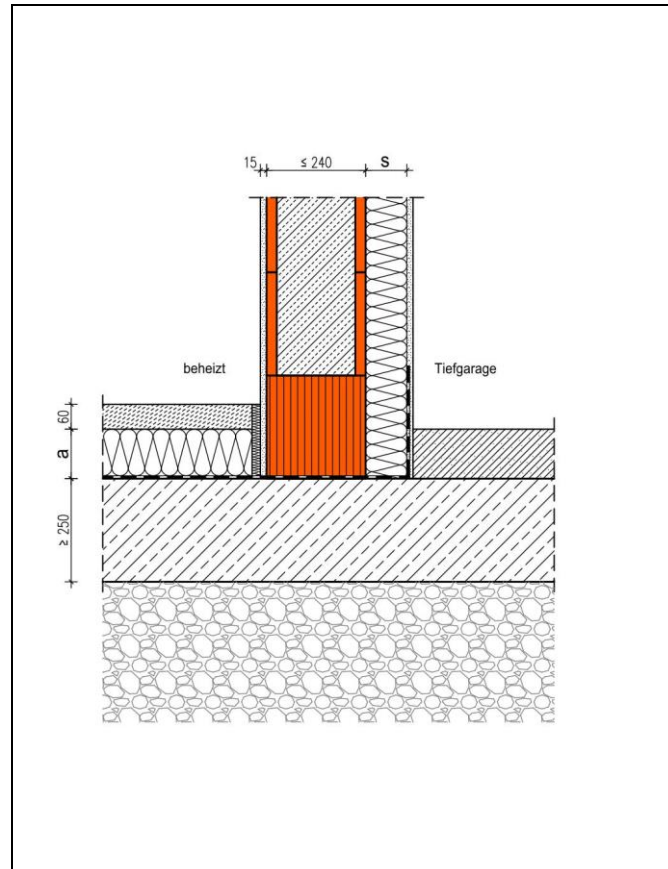
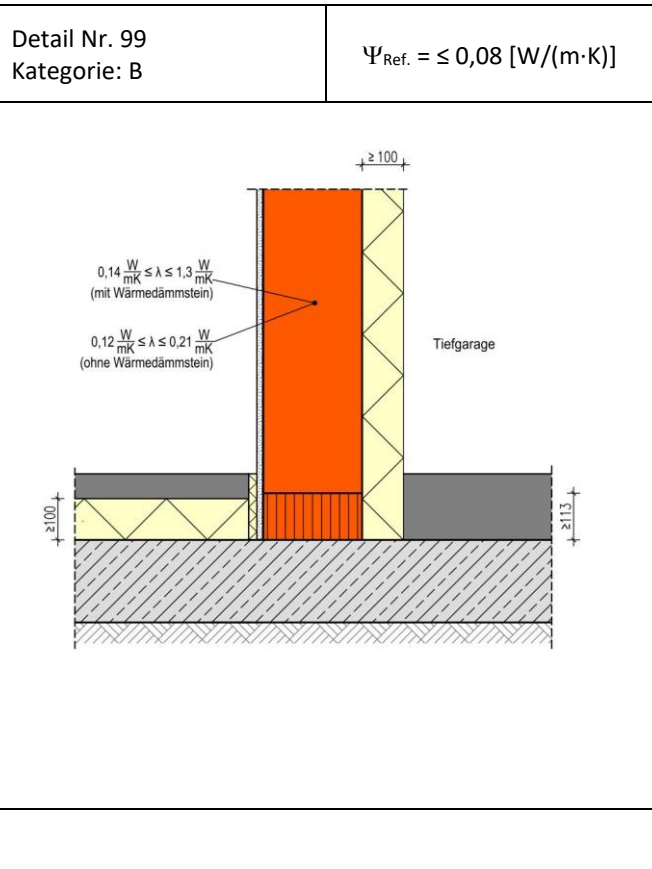

Die Berechnung des längenbezogenen Wärmedurchgangskoeffizienten erfolgt in Abhängigkeit unterschiedlicher Dämmstoffdicken a der Estrichdämmung mit der Wärmeleitfähigkeit 0,035 W/(m·K) und unterschiedlichen Dämmstoffdicken s der Zusatzdämmung auf der dem Mauerwerk zur Tiefgarage. Der Temperatur-Korrekturfaktor F_{br} für das Erdreich beträgt 0,4, die Tiefgarage weist Außenlufttemperatur auf. Die Systemgrenze der Bodenplatte liegt unterhalb der Estrichdämmung auf der Betonsohle. Die Rechenergebnisse gelten für Wanddicken zwischen 115 und 240 mm des Mauerwerks mit Kimmschicht mit einer vertikalen Wärmeleitfähigkeit $\leq 0,33 W/(m \cdot K)$ sowie für Mauerwerk der Wärmeleitfähigkeit $< 0,33 W/(m \cdot K)$ auch ohne Kimmschicht.

Der Temperaturfaktor f_{Rsi} an der Stelle mit der niedrigsten Oberflächentemperatur beträgt $\geq 0,7$. Von diesen Annahmen geringfügig abweichende Randbedingungen können bei der Festlegung der Ψ -Werte vernachlässigt werden. Die Tabellenwerte dürfen linear interpoliert werden. Die grafische Darstellung des Details ist als Prinzipskizze zu verstehen und für den jeweiligen Anwendungsfall anzupassen. Die Gleichwertigkeit gemäß DIN 4108 Beiblatt 2:2019 Bild 99 ist gegeben.

Längenbezogener Wärmedurchgangskoeffizient $\Psi [W/(m \cdot K)]$

		Dicke a der Estrichdämmung [mm]			
Dicke s der Wanddämmung [mm]		100	120	160	
	100	0,05	0,05	0,04	
	140	0,06	0,07	0,06	

$\Psi_{Ref.} = \leq 0,08 W/(m \cdot K)$

$\Psi_{Det.} = W/(m \cdot K)$

$\Psi_{Ers.} = W/(m \cdot K)$

$\Psi_{KG} = W/(m \cdot K)$

$\Psi_{TG} = W/(m \cdot K)$

2-schalige Haustrennwand auf Bodenplatte, innenseitig gedämmt, mit Fundament

Nr. 07117

Detail Nr. 102
Kategorie: B

$$\Psi_{\text{Ref.}} = \leq 0,12 \text{ [W/(m}\cdot\text{K)]}$$

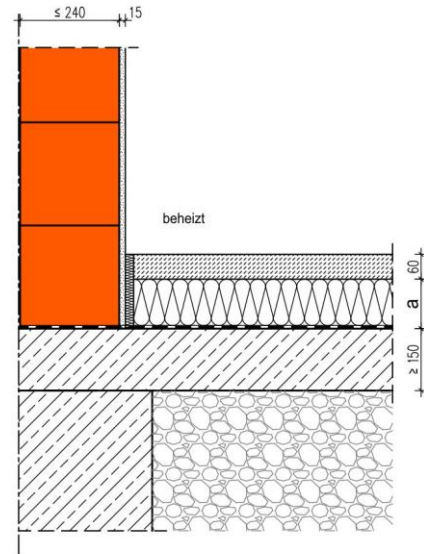
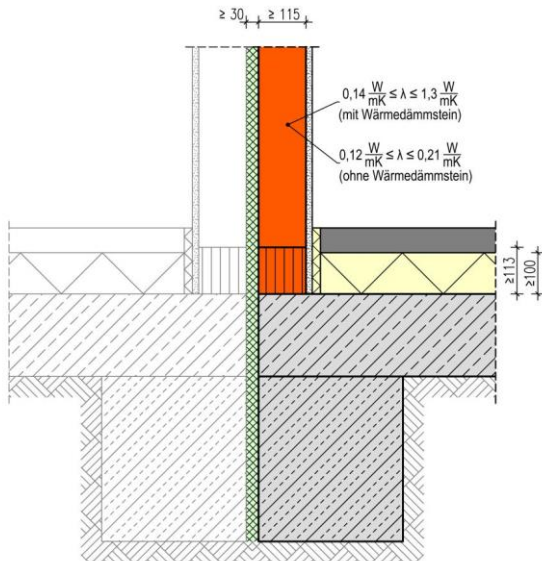

Die Berechnung des längenbezogenen Wärmedurchgangskoeffizienten erfolgt in Abhängigkeit unterschiedlicher Wärmeleitfähigkeiten der beiden Wandscheiben des 2-schaligen Mauerwerks der Haustrennwand und Dicken a der Estrichdämmung. Die Fußbodendämmung ist mit einer Wärmeleitfähigkeit von $0,035 \text{ W/(m}\cdot\text{K)}$ angenommen. Das Erdreich wurde mit einem großen Erdreichmodell gemäß DIN EN ISO 10211 modelliert, die daraus resultierenden F_{br} -Werte liegen bei etwa $0,4$. Die Rechenergebnisse gelten für Wanddicken von 115 bis 240 mm je Gebäude.

Der Temperaturfaktor f_{rsi} an der Stelle mit der niedrigsten Oberflächentemperatur beträgt $\geq 0,7$. Von diesen Annahmen geringfügig abweichende Randbedingungen können bei der Festlegung der Ψ -Werte vernachlässigt werden. Die Tabellenwerte dürfen linear interpoliert werden. Die grafische Darstellung des Details ist als Prinzipskizze zu verstehen und für den jeweiligen Anwendungsfall anzupassen. Die Gleichwertigkeit gemäß DIN 4108 Beiblatt 2:2019 Bild 100 ist gegeben, gemäß Bild 102 für Ψ -Werte $\leq 0,12 \text{ W/(m}\cdot\text{K)}$ der Kategorie B ebenfalls.

Längenbezogener Wärmedurchgangskoeffizient Ψ [W/(m·K)]

		Dicke a der Estrichdämmung [mm]			
		100	120	160	
Wärmeleitfähigkeit Mauerwerk [W/m K]	0,39	0,07	0,08	0,09	
	0,58	0,09	0,10	0,12	
	0,96	0,12	0,14	0,16	
	2,3	0,18	0,20	0,23	

$$\begin{aligned} \Psi_{\text{Ref.}} &= \leq 0,12 \text{ W/(m}\cdot\text{K)} \\ \Psi_{\text{Det.}} &= \text{W/(m}\cdot\text{K)} \\ \Psi_{\text{Ers.}} &= \text{W/(m}\cdot\text{K)} \\ \Psi_{\text{KG}} &= \text{W/(m}\cdot\text{K)} \\ \Psi_{\text{TG}} &= \text{W/(m}\cdot\text{K)} \end{aligned}$$

2-schalige Haustrennwand auf Bodenplatte, innen- und außenseitig gedämmt, mit Fundament

Nr. 07118

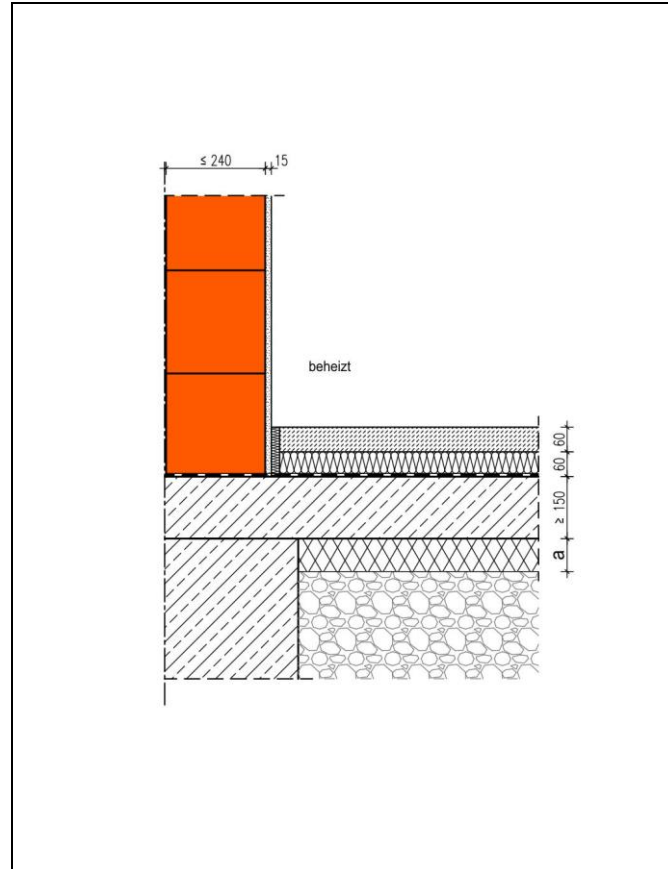
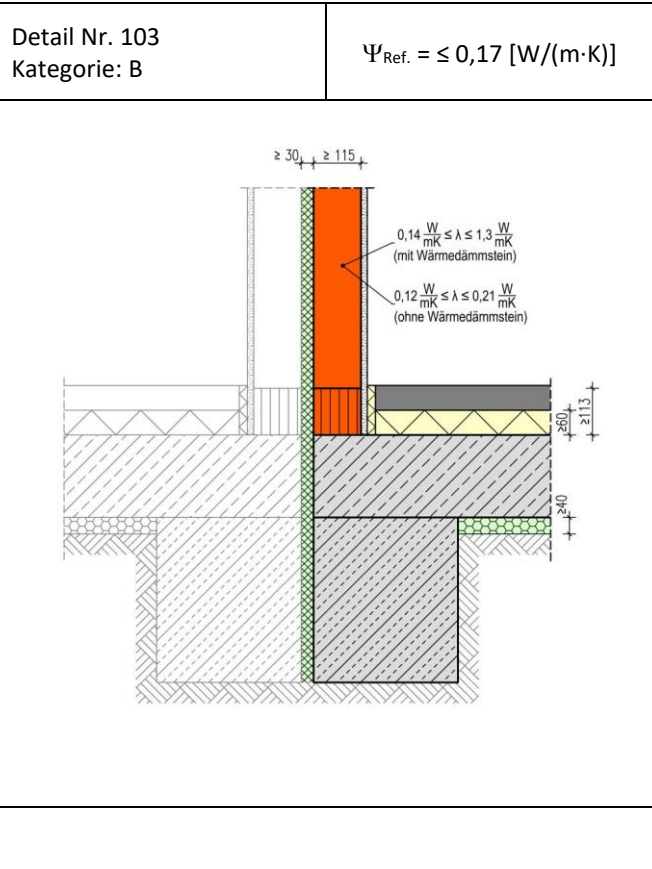

Die Berechnung des längenbezogenen Wärmedurchgangskoeffizienten erfolgt in Abhängigkeit unterschiedlicher Wärmeleitfähigkeiten der beiden Wandscheiben des 2-schaligen Mauerwerks der Haustrennwand und Dicken a der unterseitigen Bodendämmung mit einer Wärmeleitfähigkeit von $0,040 \text{ W/(m}\cdot\text{K)}$. Das Erdreich wurde mit einem großen Erdreichmodell gemäß DIN EN ISO 10211 modelliert, die daraus resultierenden F_{br} -Werte liegen bei etwa $0,4$. Die Rechenergebnisse gelten für Wanddicken von 115 bis 240 mm je Gebäude.

Der Temperaturfaktor f_{rsi} an der Stelle mit der niedrigsten Oberflächentemperatur beträgt $\geq 0,7$. Von diesen Annahmen geringfügig abweichende Randbedingungen können bei der Festlegung der Ψ -Werte vernachlässigt werden. Die Tabellenwerte dürfen linear interpoliert werden. Die grafische Darstellung des Details ist als Prinzipskizze zu verstehen und für den jeweiligen Anwendungsfall anzupassen. Die Gleichwertigkeit gemäß DIN 4108 Beiblatt 2:2019 Bild 101 ist gegeben, gemäß Bild 103 für Ψ -Werte $\leq 0,17 \text{ W/(m}\cdot\text{K)}$ in der Kategorie B ebenfalls.

Längenbezogener Wärmedurchgangskoeffizient Ψ [W/(m·K)]

		Dicke a der Bodendämmung [mm]			
		60	80	120	
Wärmeleitfähigkeit Mauerwerk [W/m K]	0,39	0,09	0,10	0,13	
	0,58	0,11	0,12	0,15	
	0,96	0,13	0,14	0,17	
	2,3	0,17	0,18	0,21	

- $\Psi_{\text{Ref.}} = \leq 0,17 \text{ W/(m}\cdot\text{K)}$
- $\Psi_{\text{Det.}} = \text{W/(m}\cdot\text{K)}$
- $\Psi_{\text{Ers.}} = \text{W/(m}\cdot\text{K)}$
- $\Psi_{\text{KG}} = \text{W/(m}\cdot\text{K)}$
- $\Psi_{\text{TG}} = \text{W/(m}\cdot\text{K)}$

2-schalige Haustrennwand mit Kimmschicht auf Bodenplatte, innenseitig gedämmt, mit Fundament

Nr. 07119

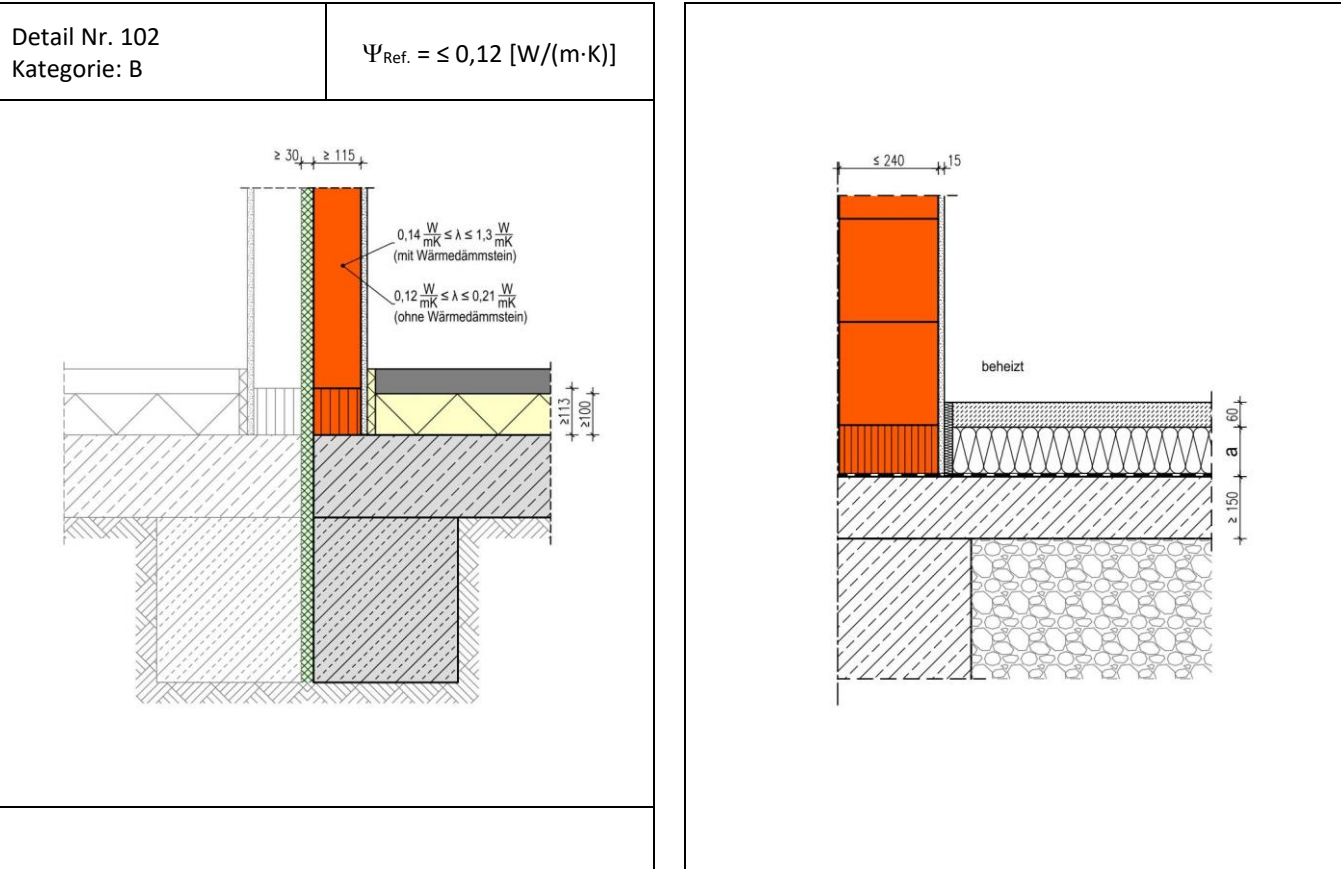

Die Berechnung des längenbezogenen Wärmedurchgangskoeffizienten erfolgt in Abhängigkeit unterschiedlicher Wärmeleitfähigkeiten der beiden Wandscheiben des 2-schaligen Mauerwerks der Haustrennwand und Dicken a der unterseitigen Bodendämmung mit einer Wärmeleitfähigkeit von $0,040 \text{ W/(m}\cdot\text{K)}$. Das Erdreich wurde mit einem großen Erdreichmodell gemäß DIN EN ISO 10211 modelliert, die daraus resultierenden F_{br} -Werte liegen bei etwa $0,4$. Die Rechenergebnisse gelten für Wanddicken von 115 bis 240 mm mit Kimmschicht mit einer vertikalen Wärmeleitfähigkeit $\leq 0,33 \text{ W/(m}\cdot\text{K)}$ und je Gebäude.

Der Temperaturfaktor f_{Rsi} an der Stelle mit der niedrigsten Oberflächentemperatur beträgt $\geq 0,7$. Von diesen Annahmen geringfügig abweichende Randbedingungen können bei der Festlegung der Ψ -Werte vernachlässigt werden. Die Tabellenwerte dürfen linear interpoliert werden. Die grafische Darstellung des Details ist als Prinzipskizze zu verstehen und für den jeweiligen Anwendungsfall anzupassen. Die Gleichwertigkeit gemäß DIN 4108 Beiblatt 2:2019 Bild 102 ist gegeben.

Längenbezogener Wärmedurchgangskoeffizient Ψ [W/(m·K)]

		Dicke a der Estrichdämmung [mm]			
		100	120	160	
Wärmeleitfähigkeit Mauerwerk [W/m·K]	0,39	0,06	0,07	0,08	
	0,58	0,06	0,07	0,08	
	0,96	0,07	0,08	0,09	

- $\Psi_{Ref.} = \leq 0,12 \text{ W/(m}\cdot\text{K)}$
- $\Psi_{Det.} = \text{W/(m}\cdot\text{K)}$
- $\Psi_{Ers.} = \text{W/(m}\cdot\text{K)}$
- $\Psi_{KG} = \text{W/(m}\cdot\text{K)}$
- $\Psi_{TG} = \text{W/(m}\cdot\text{K)}$

2-schalige Haustrennwand mit Kimmschicht auf Bodenplatte, innen- und außenseitig gedämmt, mit Fundament

Nr. 07120

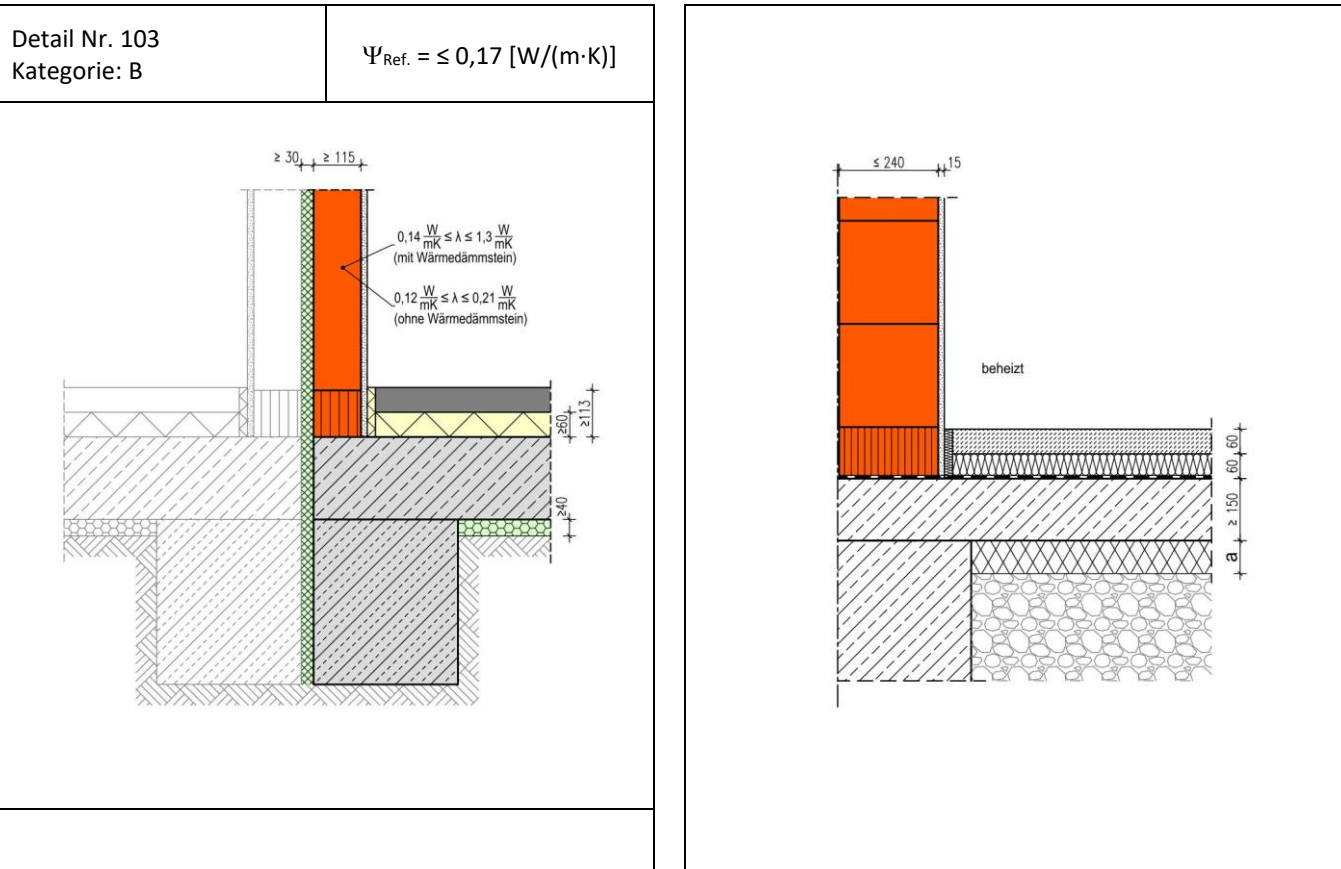

Die Berechnung des längenbezogenen Wärmedurchgangskoeffizienten erfolgt in Abhängigkeit unterschiedlicher Wärmeleitfähigkeiten der beiden Wandscheiben des 2-schaligen Mauerwerks der Haustrennwand und Dicken a der unterseitigen Bodendämmung mit einer Wärmeleitfähigkeit von $0,040 \text{ W/(m}\cdot\text{K)}$. Das Erdreich wurde mit einem großen Erdreichmodell gemäß DIN EN ISO 10211 modelliert, die daraus resultierenden F_{br} -Werte liegen bei etwa $0,4$. Die Rechenergebnisse gelten für Wanddicken von 115 bis 240 mm mit Kimmschicht mit einer vertikalen Wärmeleitfähigkeit $\leq 0,33 \text{ W/(m}\cdot\text{K)}$ und je Gebäude.

Der Temperaturfaktor f_{Rsi} an der Stelle mit der niedrigsten Oberflächentemperatur beträgt $\geq 0,7$. Von diesen Annahmen geringfügig abweichende Randbedingungen können bei der Festlegung der Ψ -Werte vernachlässigt werden. Die Tabellenwerte dürfen linear interpoliert werden. Die grafische Darstellung des Details ist als Prinzipskizze zu verstehen und für den jeweiligen Anwendungsfall anzupassen. Die Gleichwertigkeit gemäß DIN 4108 Beiblatt 2:2019 Bild 103 ist gegeben.

Längenbezogener Wärmedurchgangskoeffizient $\Psi \text{ [W/(m}\cdot\text{K)]}$					
		Dicke a der Bodendämmung [mm]			
Wärmeleitfähigkeit Mauerwerk [W/m K]		60	80	120	
	0,39	0,08	0,10	0,12	
	0,58	0,09	0,10	0,13	
	0,96	0,09	0,10	0,13	

$\Psi_{Ref.} = \leq 0,17 \text{ W/(m}\cdot\text{K)}$
 $\Psi_{Det.} = \text{W/(m}\cdot\text{K)}$
 $\Psi_{Ers.} = \text{W/(m}\cdot\text{K)}$
 $\Psi_{KG} = \text{W/(m}\cdot\text{K)}$
 $\Psi_{TG} = \text{W/(m}\cdot\text{K)}$

Innenwand auf Kellerdecke, innenseitig gedämmt, unbeheizter Keller

Nr. 07201

Detail Nr. 105
Kategorie: B

$$\Psi_{\text{Ref.}} = \leq 0,17 \text{ [W/(m}\cdot\text{K)]}$$

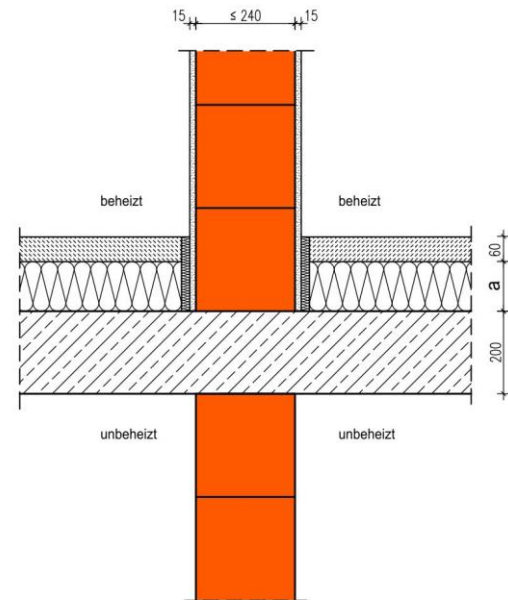
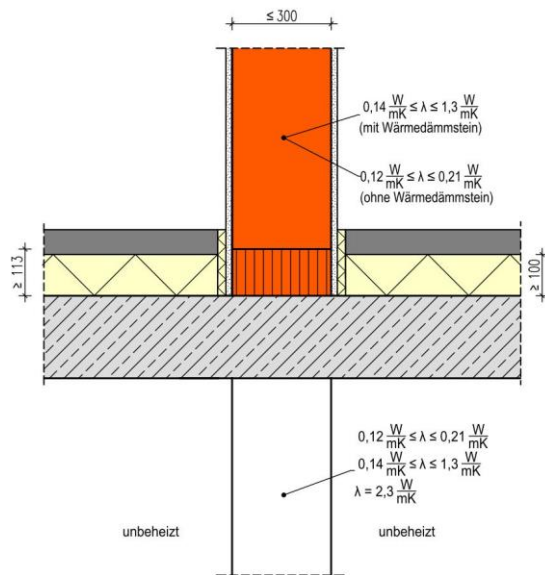

Die Berechnung des längenbezogenen Wärmedurchgangskoeffizienten erfolgt in Abhängigkeit unterschiedlicher Dämmstoffdicken a der Estrichdämmung mit der Wärmeleitfähigkeit $0,035 \text{ W/(m}\cdot\text{K)}$ und unterschiedlicher Wärmeleitfähigkeiten des Innenmauerwerks im beheizten Bereich. Die Dicke und die Wärmeleitfähigkeit der Innenwand im Keller ist für die Ψ -Werte ohne Einfluss. Der Keller weist eine Kellertemperatur von $10 \text{ }^\circ\text{C}$ auf. Die Dicke und die Wärmeleitfähigkeit der Innenwand im Keller ist für die Ψ -Werte ohne Einfluss. Die Systemgrenze der Kellerdecke liegt unterhalb der Estrichdämmung auf der Rohdecke. Die Rechenergebnisse gelten für Wanddicken im beheizten Bereich zwischen 115 und 240 mm.

Der Temperaturfaktor f_{rsi} an der Stelle mit der niedrigsten Oberflächentemperatur beträgt $\geq 0,7$. Von diesen Annahmen geringfügig abweichende Randbedingungen können bei der Festlegung der Ψ -Werte vernachlässigt werden. Die Tabellenwerte dürfen linear interpoliert werden. Die grafische Darstellung des Details ist als Prinzipskizze zu verstehen und für den jeweiligen Anwendungsfall anzupassen. Die Gleichwertigkeit gemäß DIN 4108 Beiblatt 2:2019 Bild 104 ist für Ψ -Werte $\leq 0,33 \text{ W/(m}\cdot\text{K)}$ gegeben.

Längenbezogener Wärmedurchgangskoeffizient Ψ [W/(m·K)]

		Dicke a der Estrichdämmung [mm]			
		100	120	160	
Wärmeleitfähigkeit Innenmauerwerk [W/(m·K)]	0,39	0,11	0,11	0,10	
	0,58	0,15	0,14	0,14	
	0,96	0,21	0,20	0,19	
	2,3	0,35	0,34	0,33	

$$\begin{aligned} \Psi_{\text{Ref.}} &= \leq 0,17 \text{ W/(m}\cdot\text{K)} \\ \Psi_{\text{Det.}} &= \text{W/(m}\cdot\text{K)} \\ \Psi_{\text{Ers.}} &= \text{W/(m}\cdot\text{K)} \\ \Psi_{\text{KG}} &= \text{W/(m}\cdot\text{K)} \\ \Psi_{\text{TG}} &= \text{W/(m}\cdot\text{K)} \end{aligned}$$

Innenwand mit Kimmschicht auf Kellerdecke, innenseitig gedämmt, unbeheizter Keller

Nr. 07202

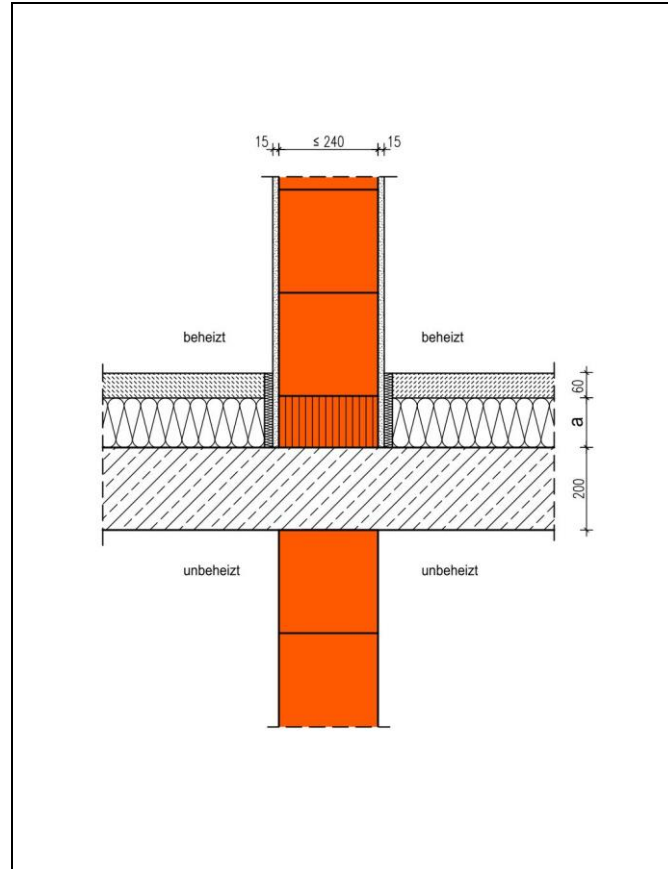
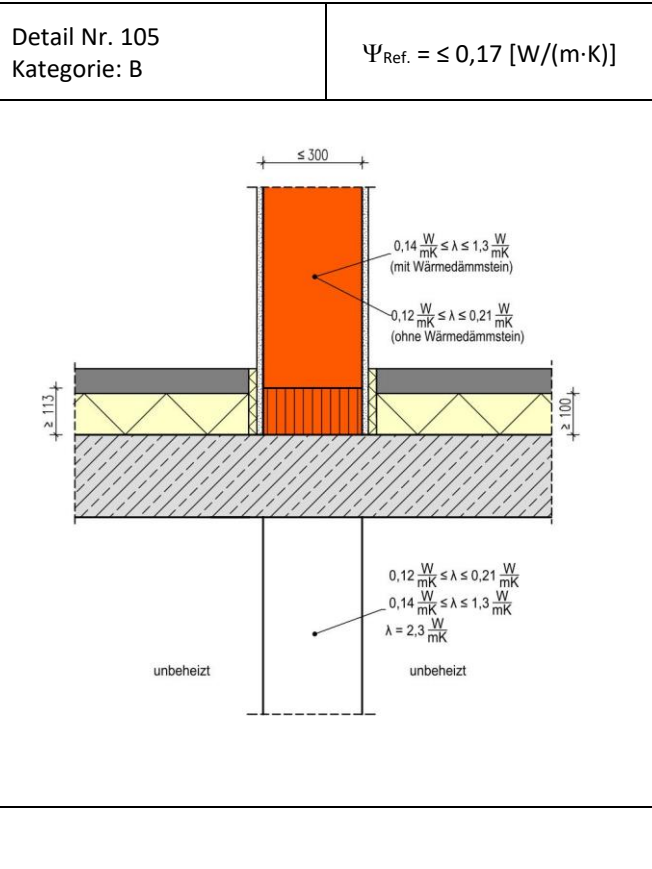

Die Berechnung des längenbezogenen Wärmedurchgangskoeffizienten erfolgt in Abhängigkeit unterschiedlicher Dämmstoffdicken a der Estrichdämmung mit der Wärmeleitfähigkeit $0,035 W/(m \cdot K)$ und unterschiedlicher Wärmeleitfähigkeiten des Innenmauerwerks im beheizten Bereich. Bei Mauerwerkswärmeleitfähigkeiten über $0,3 W/(m \cdot K)$ ist die unterste Ziegelschicht als Kimmschicht mit einer vertikalen Wärmeleitfähigkeit $\leq 0,33 W/(m \cdot K)$ ausgeführt. Die Dicke und die Wärmeleitfähigkeit der Innenwand im Keller ist für die Ψ -Werte ohne Einfluss. Der Keller weist eine Kellertemperatur von $10^\circ C$ auf. Die Systemgrenze der Kellerdecke liegt unterhalb der Estrichdämmung auf der Rohdecke. Die Rechenergebnisse gelten für Wanddicken im beheizten Bereich zwischen 115 und 240 mm.

Der Temperaturfaktor f_{Rsi} an der Stelle mit der niedrigsten Oberflächentemperatur beträgt $\geq 0,7$. Von diesen Annahmen geringfügig abweichende Randbedingungen können bei der Festlegung der Ψ -Werte vernachlässigt werden. Die Tabellenwerte dürfen linear interpoliert werden. Die grafische Darstellung des Details ist als Prinzipskizze zu verstehen und für den jeweiligen Anwendungsfall anzupassen. Die Gleichwertigkeit gemäß DIN 4108 Beiblatt 2:2019 Bild 105 ist gegeben.

Längenbezogener Wärmedurchgangskoeffizient $\Psi [W/(m \cdot K)]$

		Dicke a der Estrichdämmung [mm]			
		100	120	160	
Wärmeleitfähigkeit Innenmauerwerk [W/(m·K)]	0,39	0,11	0,11	0,10	
	0,58	0,11	0,11	0,10	
	0,96	0,12	0,12	0,11	

$\Psi_{Ref.} = \leq 0,17 W/(m \cdot K)$

$\Psi_{Det.} = W/(m \cdot K)$

$\Psi_{Ers.} = W/(m \cdot K)$

$\Psi_{KG} = W/(m \cdot K)$

$\Psi_{TG} = W/(m \cdot K)$

Innenwand auf Kellerdecke, innen- und unterseitig gedämmt, unbeheizter Keller

Nr. 07203

Detail Nr. 107
Kategorie: B

$$\Psi_{\text{Ref.}} = \leq 0,19 \text{ [W/(m}\cdot\text{K)]}$$

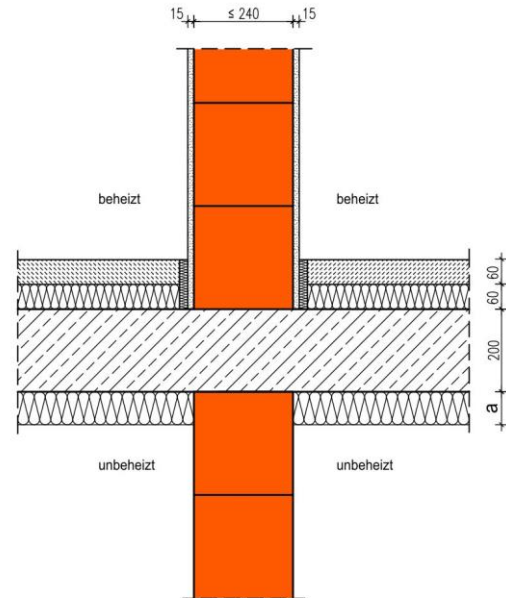
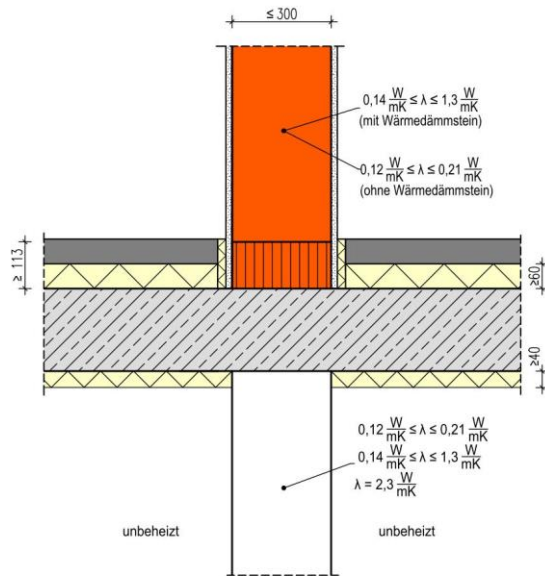

Die Berechnung des längenbezogenen Wärmedurchgangskoeffizienten erfolgt in Abhängigkeit unterschiedlicher Dämmstoffdicken a der unterseitigen Deckendämmung mit der Wärmeleitfähigkeit $0,035 \text{ W/(m}\cdot\text{K)}$ und unterschiedlicher Wärmeleitfähigkeiten des Innenmauerwerks im beheizten Bereich. Die Dicke und die Wärmeleitfähigkeit der Innenwand im Keller ist für die Ψ -Werte ohne Einfluss. Der Keller weist eine Kellertemperatur von $10 \text{ }^\circ\text{C}$ auf. Die Systemgrenze der Kellerdecke liegt unterhalb der Estrichdämmung auf der Rohdecke. Die Rechenergebnisse gelten für Wanddicken im beheizten Bereich zwischen 115 und 240 mm.

Der Temperaturfaktor f_{rsi} an der Stelle mit der niedrigsten Oberflächentemperatur beträgt $\geq 0,7$. Von diesen Annahmen geringfügig abweichende Randbedingungen können bei der Festlegung der Ψ -Werte vernachlässigt werden. Die Tabellenwerte dürfen linear interpoliert werden. Die grafische Darstellung des Details ist als Prinzipskizze zu verstehen und für den jeweiligen Anwendungsfall anzupassen. Die Gleichwertigkeit gemäß DIN 4108 Beiblatt 2:2019 Bild 106 ist für Ψ -Werte $\leq 0,27 \text{ W/(m}\cdot\text{K)}$ gegeben.

Längenbezogener Wärmedurchgangskoeffizient Ψ [W/(m·K)]

		Dicke a der Deckendämmung [mm]			
		60	80	120	
Wärmeleitfähigkeit Innenmauerwerk [W/(m·K)]	0,39	0,10	0,10	0,09	
	0,58	0,13	0,13	0,12	
	0,96	0,18	0,17	0,17	
	2,3	0,29	0,28	0,27	

$$\begin{aligned} \Psi_{\text{Ref.}} &= \leq 0,19 \text{ W/(m}\cdot\text{K)} \\ \Psi_{\text{Det.}} &= \text{W/(m}\cdot\text{K)} \\ \Psi_{\text{Ers.}} &= \text{W/(m}\cdot\text{K)} \\ \Psi_{\text{KG}} &= \text{W/(m}\cdot\text{K)} \\ \Psi_{\text{TG}} &= \text{W/(m}\cdot\text{K)} \end{aligned}$$

Innenwand mit Kimmschicht auf Kellerdecke, innen- und außenseitig gedämmt, unbeheizter Keller

Nr. 07204

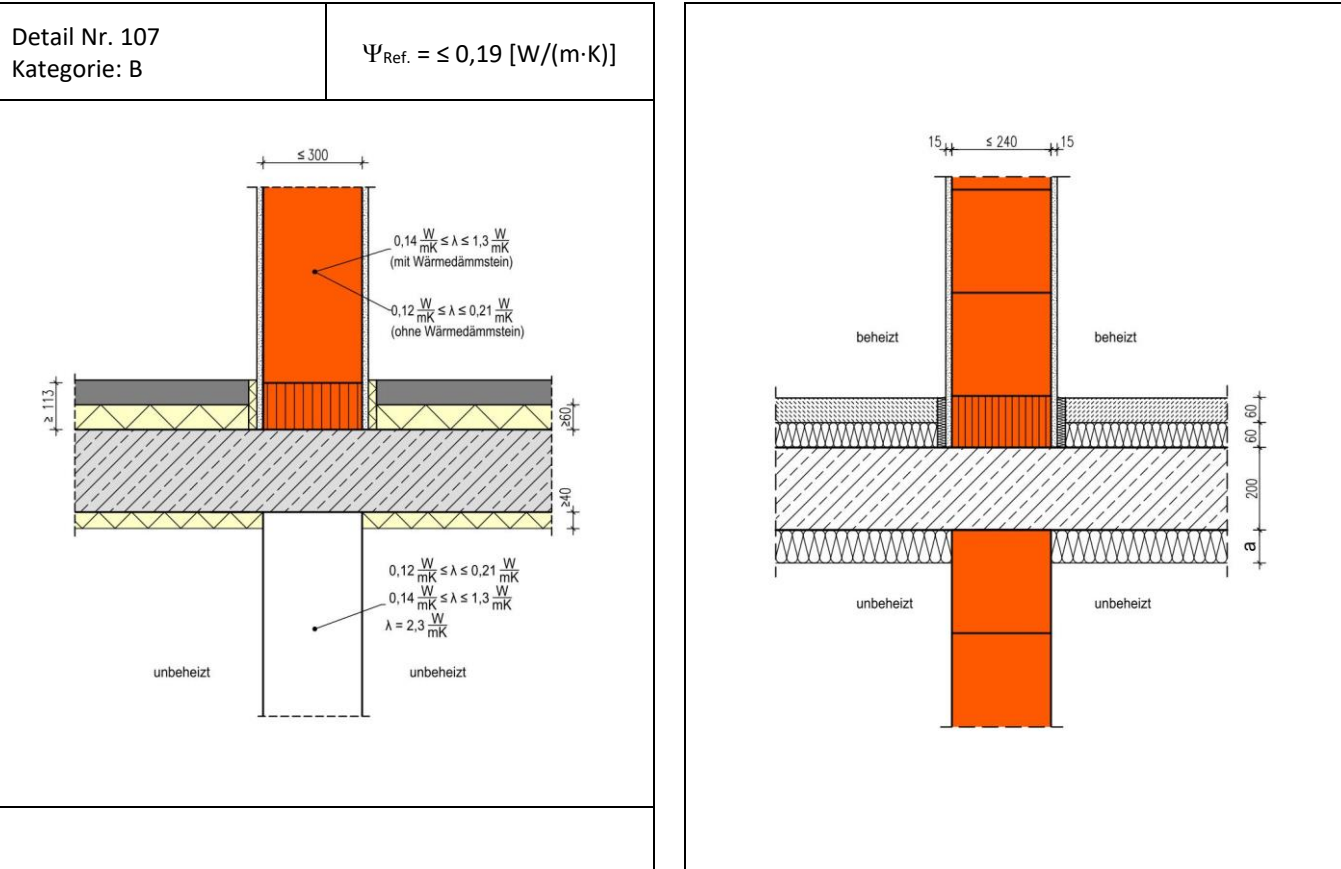

Die Berechnung des längenbezogenen Wärmedurchgangskoeffizienten erfolgt in Abhängigkeit unterschiedlicher Dämmstoffdicken a der unterseitigen Deckendämmung mit der Wärmeleitfähigkeit $0,035 W/(m \cdot K)$ und unterschiedlicher Wärmeleitfähigkeiten des Innenmauerwerks im beheizten Bereich. Bei Mauerwerkswärmeleitfähigkeiten über $0,3 W/(m \cdot K)$ ist die unterste Ziegelschicht als Kimmschicht mit einer vertikalen Wärmeleitfähigkeit $\leq 0,33 W/(m \cdot K)$ ausgeführt. Die Dicke und die Wärmeleitfähigkeit der Innenwand im Keller ist für die Ψ -Werte ohne Einfluss. Der Keller weist eine Kellertemperatur von 10 °C auf. Die Systemgrenze der Kellerdecke liegt unterhalb der Estrichdämmung auf der Rohdecke. Die Rechenergebnisse gelten für Wanddicken im beheizten Bereich zwischen 115 und 240 mm.

Der Temperaturfaktor f_{Rsi} an der Stelle mit der niedrigsten Oberflächentemperatur beträgt $\geq 0,7$. Von diesen Annahmen geringfügig abweichende Randbedingungen können bei der Festlegung der Ψ -Werte vernachlässigt werden. Die Tabellenwerte dürfen linear interpoliert werden. Die grafische Darstellung des Details ist als Prinzipskizze zu verstehen und für den jeweiligen Anwendungsfall anzupassen. Die Gleichwertigkeit gemäß DIN 4108 Beiblatt 2:2019 Bild 107 ist gegeben.

Längenbezogener Wärmedurchgangskoeffizient $\Psi [W/(m \cdot K)]$

		Dicke a der Deckendämmung [mm]			
		60	80	120	
Wärmeleitfähigkeit Innenmauerwerk $\lambda_{W/m \cdot K}$	0,39	0,10	0,10	0,10	
	0,58	0,11	0,11	0,11	
	0,96	0,13	0,13	0,14	

- $\Psi_{Ref.} = \leq 0,19 W/(m \cdot K)$
- $\Psi_{Det.} = W/(m \cdot K)$
- $\Psi_{Ers.} = W/(m \cdot K)$
- $\Psi_{KG} = W/(m \cdot K)$
- $\Psi_{TG} = W/(m \cdot K)$

teilbeheizten Keller, monolithische Innenwand unter Kellerdecke zwischen beheizt und unbeheizt

Nr. 07205

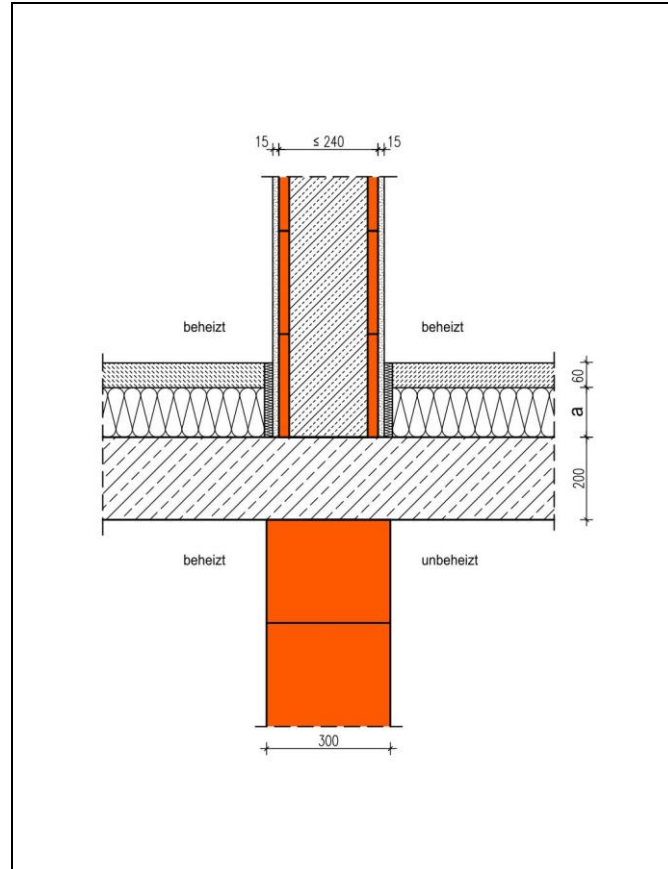
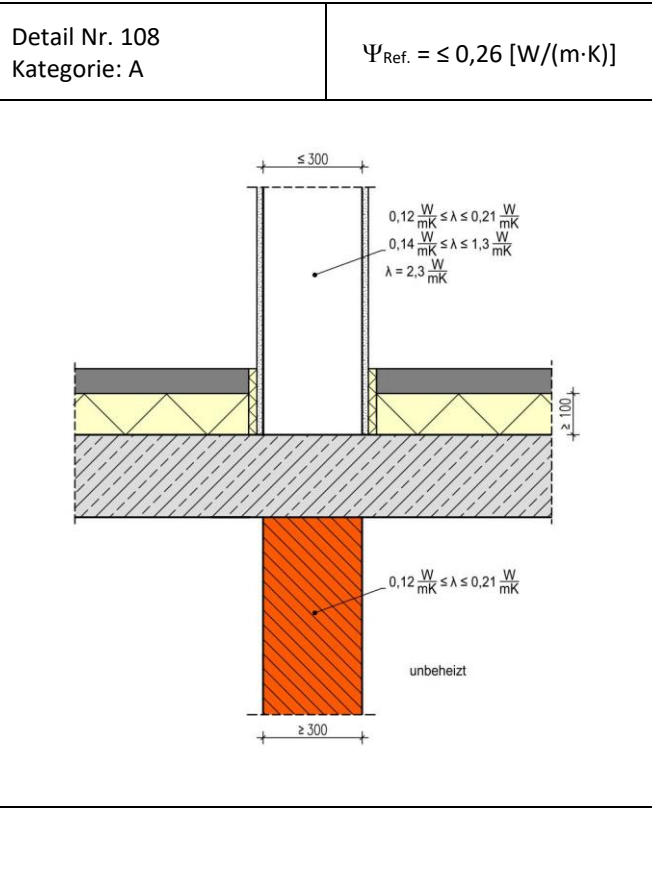

Die Berechnung des langenzugeordneten Warmedurchgangskoeffizienten erfolgt in Abhangigkeit unterschiedlicher Dammstoffdicken a der Estrichdammung mit der Warmeleitfahigkeit 0,035 W/(m·K) und unterschiedlicher Warmeleitfahigkeiten der 300 mm Hochlochziegelwand zwischen beheiztem und unbeheiztem Keller. Die Dicke und die Warmeleitfahigkeit der Innenwand im Erdgeschoss ist fur die Ψ -Werte von untergeordnetem Einfluss. Der Keller weist eine Kellertemperatur von 10 °C auf. Die Systemgrenze der Kellerdecke liegt unterhalb der Estrichdammung auf der Rohdecke.

Der Temperaturfaktor f_{Rsi} an der Stelle mit der niedrigsten Oberflachentemperatur betragt $\geq 0,7$. Von diesen Annahmen geringfugig abweichende Randbedingungen konnen bei der Festlegung der Ψ -Werte vernachlassigt werden. Die Tabellenwerte durfen linear interpoliert werden. Die grafische Darstellung des Details ist als Prinzipskizze zu verstehen und fur den jeweiligen Anwendungsfall anzupassen. Die rechnerische Gleichwertigkeit gema DIN 4108 Beiblatt 2:2019 Bild 108 ist gegeben.

Langenzugeordneter Warmedurchgangskoeffizient Ψ [W/(m·K)]

		Warmeleitfahigkeit Innenmauerwerk [W/m K]			
		100	120	160	
Dicke a der Estrichdammung [mm]	0,09	0,25	0,25	0,25	
	0,11	0,25	0,25	0,25	
	0,14	0,24	0,24	0,24	

- $\Psi_{\text{Ref.}} = \leq 0,26 \text{ W/(m}\cdot\text{K)}$
- $\Psi_{\text{Det.}} = \text{W/(m}\cdot\text{K)}$
- $\Psi_{\text{Ers.}} = \text{W/(m}\cdot\text{K)}$
- $\Psi_{\text{KG}} = \text{W/(m}\cdot\text{K)}$
- $\Psi_{\text{TG}} = \text{W/(m}\cdot\text{K)}$

teilbeheizter Keller, außengedämmte Innenwand unter Kellerdecke zwischen beheizt und unbeheizt

Nr. 07206

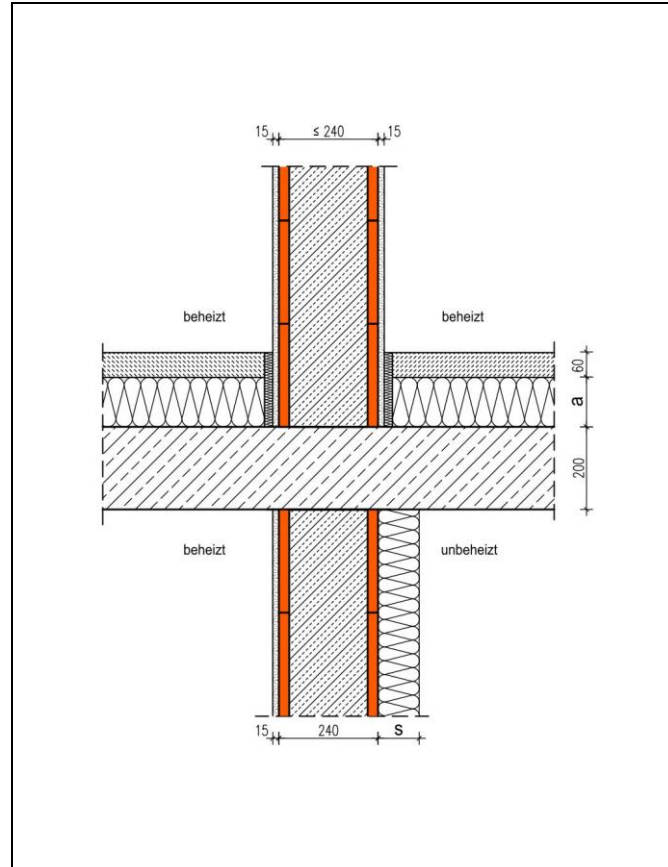
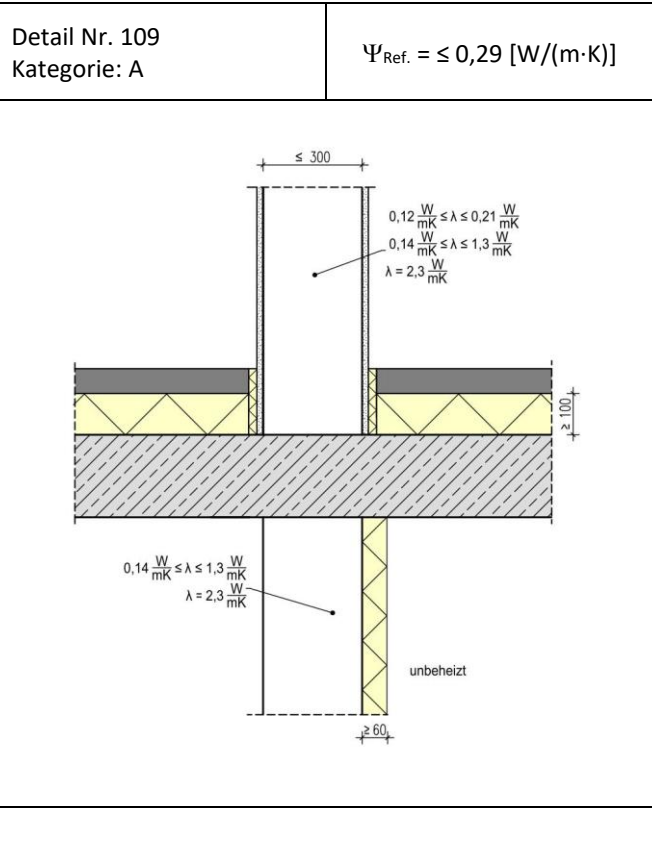

Die Berechnung des längenbezogenen Wärmedurchgangskoeffizienten erfolgt in Abhängigkeit unterschiedlicher Dämmstoffdicken a der Estrichdämmung mit der Wärmeleitfähigkeit 0,035 W/(m·K) und unterschiedlicher Dicken der Wärmedämmung auf der Trennwand zwischen beheiztem und unbeheiztem Keller. Die Dicke und die Wärmeleitfähigkeit der Innenwand im Erdgeschoss ist für die Ψ-Werte von untergeordnetem Einfluss. Der Keller weist einen Temperatur-Korrekturfaktor F_G von 0,4 auf. Die Kellertemperatur ist 10 °C. Die Systemgrenze der Kellerdecke liegt unterhalb der Estrichdämmung auf der Rohdecke. Die Rechenergebnisse gelten für Wanddicken der Kellertrennwand zwischen 115 und 240 mm.

Der Temperaturfaktor f_{rsi} an der Stelle mit der niedrigsten Oberflächentemperatur beträgt $\geq 0,7$. Von diesen Annahmen geringfügig abweichende Randbedingungen können bei der Festlegung der Ψ-Werte vernachlässigt werden. Die Tabellenwerte dürfen linear interpoliert werden. Die grafische Darstellung des Details ist als Prinzipskizze zu verstehen und für den jeweiligen Anwendungsfall anzupassen. Die rechnerische Gleichwertigkeit gemäß DIN 4108 Beiblatt 2:2019 Bild 109 ist gegeben.

Längenbezogener Wärmedurchgangskoeffizient Ψ [W/(m·K)]

		Dicke s der Wanddämmung [mm]			
Dicke a der Estrichdämmung [mm]	60	100	120	160	
	120	0,24	0,24	0,25	

- $\Psi_{\text{Ref.}} = \leq 0,29 \text{ W/(m}\cdot\text{K)}$
- $\Psi_{\text{Det.}} = \text{W/(m}\cdot\text{K)}$
- $\Psi_{\text{Ers.}} = \text{W/(m}\cdot\text{K)}$
- $\Psi_{\text{KG}} = \text{W/(m}\cdot\text{K)}$
- $\Psi_{\text{TG}} = \text{W/(m}\cdot\text{K)}$

2-schalige Haustrennwand an Kellerdecke, innenseitig gedämmt, unbeheizter Keller

Nr. 07208

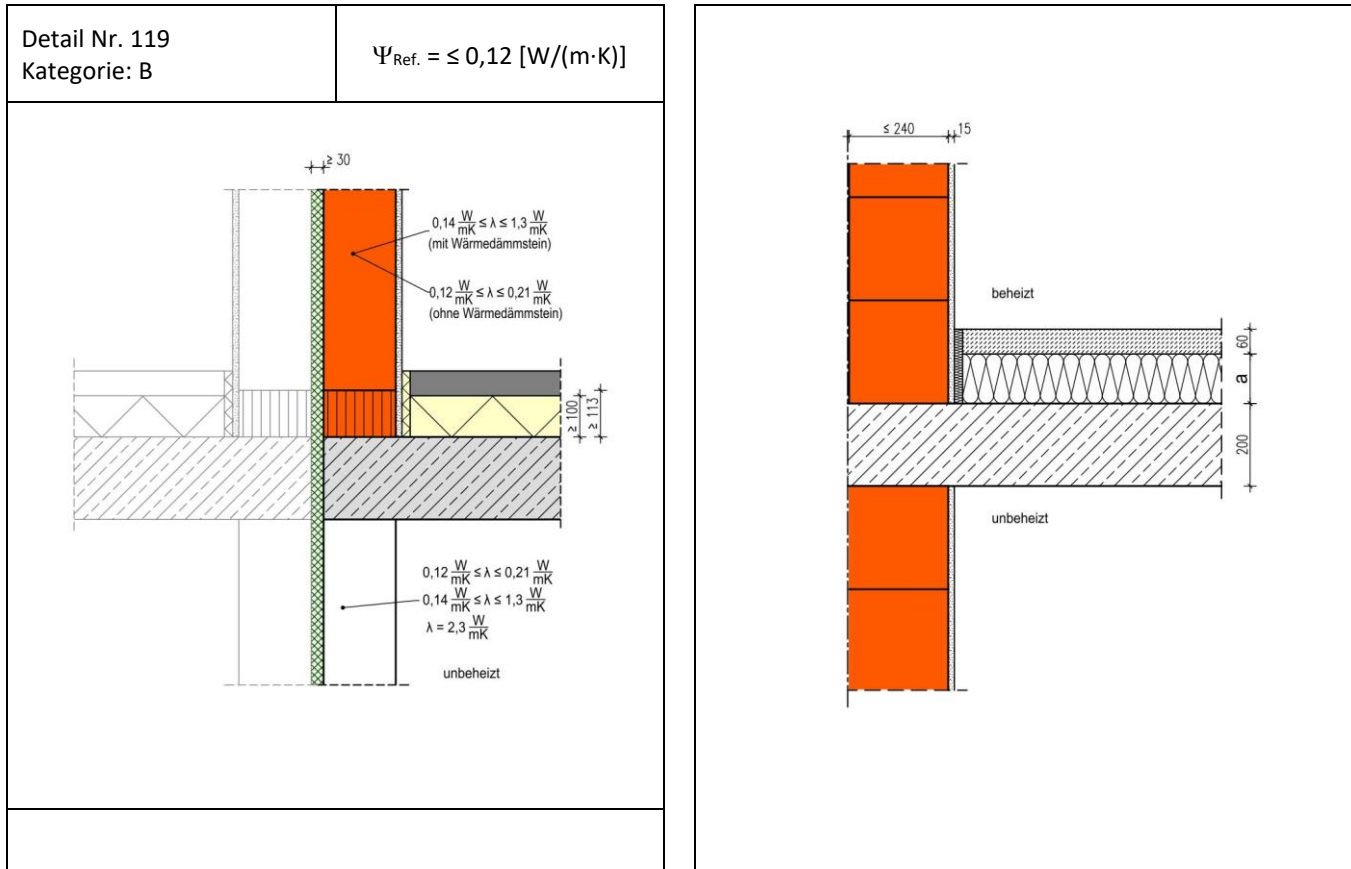

Die Berechnung des längenbezogenen Wärmedurchgangskoeffizienten erfolgt in Abhängigkeit unterschiedlicher Wärmeleitfähigkeiten der beiden Wandscheiben des 2-schaligen Mauerwerks der Haustrennwand im beheizten Bereich und Dicken a der Estrichdämmung. Die Fußbodendämmung ist mit einer Wärmeleitfähigkeit von 0,035 W/(m·K) angenommen. Der Keller weist eine Kellertemperatur von 10 °C auf. Die Systemgrenze der Kellerdecke liegt unterhalb der Estrichdämmung auf der Rohdecke. Die Rechenergebnisse gelten für Wanddicken von 115 bis 240 mm je Gebäude.

Der Temperaturfaktor f_{rsi} an der Stelle mit der niedrigsten Oberflächentemperatur beträgt $\geq 0,7$. Von diesen Annahmen geringfügig abweichende Randbedingungen können bei der Festlegung der Ψ -Werte vernachlässigt werden. Die Tabellenwerte dürfen linear interpoliert werden. Die grafische Darstellung des Details ist als Prinzipskizze zu verstehen und für den jeweiligen Anwendungsfall anzupassen. Die Gleichwertigkeit gemäß DIN 4108 Beiblatt 2:2019 Bild 118 ist für Ψ -Werte $\leq 0,24 \text{ W/(m}\cdot\text{K)}$ gegeben.

Längenbezogener Wärmedurchgangskoeffizient Ψ [W/(m·K)]

		Dicke a der Estrichdämmung [mm]			
		100	120	160	
Wärmeleitfähigkeit Mauerwerk [W/m K]	0,39	0,07	0,07	0,07	
	0,58	0,10	0,10	0,10	
	0,96	0,15	0,15	0,14	
	2,3	0,25	0,25	0,24	

- $\Psi_{\text{Ref.}} = \leq 0,12 \text{ W/(m}\cdot\text{K)}$
- $\Psi_{\text{Det.}} = \text{W/(m}\cdot\text{K)}$
- $\Psi_{\text{Ers.}} = \text{W/(m}\cdot\text{K)}$
- $\Psi_{\text{KG}} = \text{W/(m}\cdot\text{K)}$
- $\Psi_{\text{TG}} = \text{W/(m}\cdot\text{K)}$

**2-schalige Haustrennwand mit Kimmschicht an Kellerdecke, innenseitig
gedämmt, unbeheizter Keller**

Nr. 07209

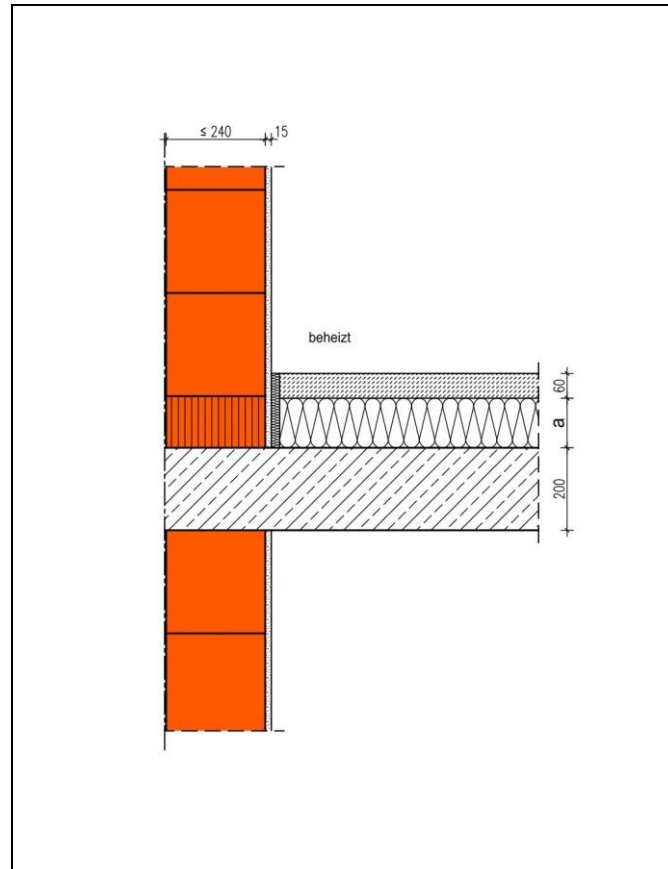
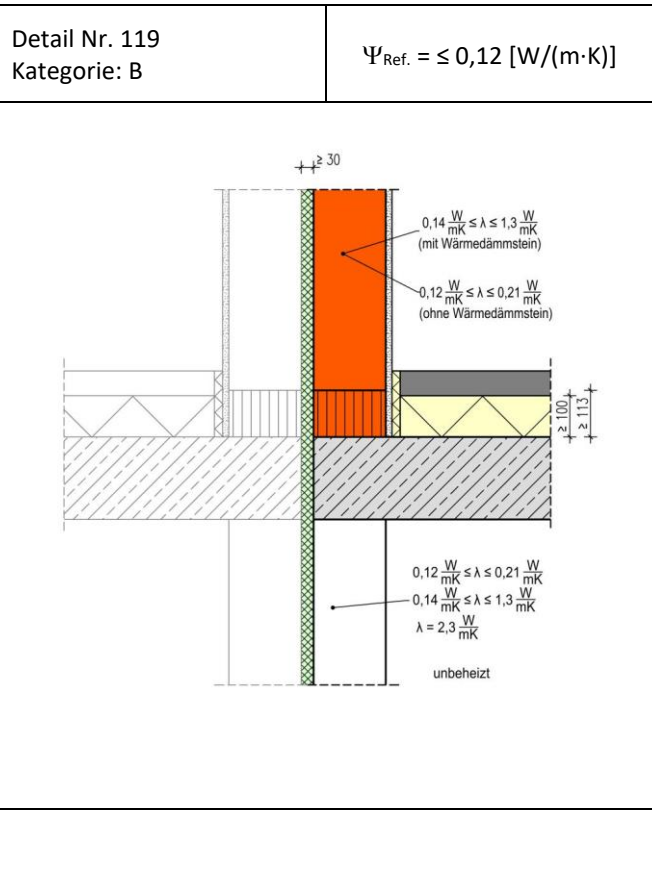

Die Berechnung des längenbezogenen Wärmedurchgangskoeffizienten erfolgt in Abhängigkeit unterschiedlicher Wärmeleitfähigkeiten der beiden Wandscheiben des 2-schaligen Mauerwerks der Haustrennwand im beheizten Bereich und Dicken a der Estrichdämmung. Die Fußbodendämmung ist mit einer Wärmeleitfähigkeit von $0,035 \text{ W/(m}\cdot\text{K)}$ angenommen. Der Keller weist eine Kellertemperatur von $10 \text{ }^\circ\text{C}$ auf. Die Systemgrenze der Kellerdecke liegt unterhalb der Estrichdämmung auf der Rohdecke. Die Rechenergebnisse gelten für Wanddicken von 115 bis 240 mm mit Kimmschicht mit einer vertikalen Wärmeleitfähigkeit $\leq 0,33 \text{ W/(m}\cdot\text{K)}$ und je Gebäude.

Der Temperaturfaktor f_{Rsi} an der Stelle mit der niedrigsten Oberflächentemperatur beträgt $\geq 0,7$. Von diesen Annahmen geringfügig abweichende Randbedingungen können bei der Festlegung der Ψ -Werte vernachlässigt werden. Die Tabellenwerte dürfen linear interpoliert werden. Die grafische Darstellung des Details ist als Prinzipskizze zu verstehen und für den jeweiligen Anwendungsfall anzupassen. Die Gleichwertigkeit gemäß DIN 4108 Beiblatt 2:2019 Bild 119 ist gegeben.

Längenbezogener Wärmedurchgangskoeffizient $\Psi \text{ [W/(m}\cdot\text{K)]}$

		Dicke a der Estrichdämmung [mm]			
		100	120	160	
Wärmeleitfähigkeit Mauerwerk [W/m K]	0,39	0,07	0,07	0,07	
	0,58	0,07	0,07	0,07	
	0,96	0,08	0,08	0,08	

$\Psi_{Ref.} = \leq 0,12 \text{ W/(m}\cdot\text{K)}$
 $\Psi_{Det.} = \text{W/(m}\cdot\text{K)}$
 $\Psi_{Ers.} = \text{W/(m}\cdot\text{K)}$
 $\Psi_{KG} = \text{W/(m}\cdot\text{K)}$
 $\Psi_{TG} = \text{W/(m}\cdot\text{K)}$

2-schalige Haustrennwand mit Kimmschicht an Kellerdecke, innen- und außenseitig gedämmt, unbeheizter Keller

Nr. 07210

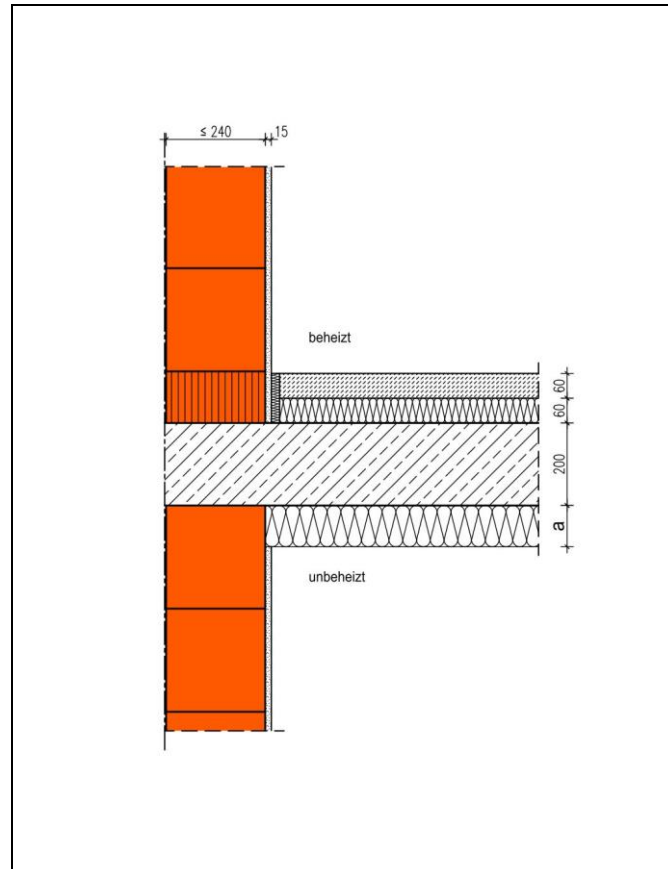
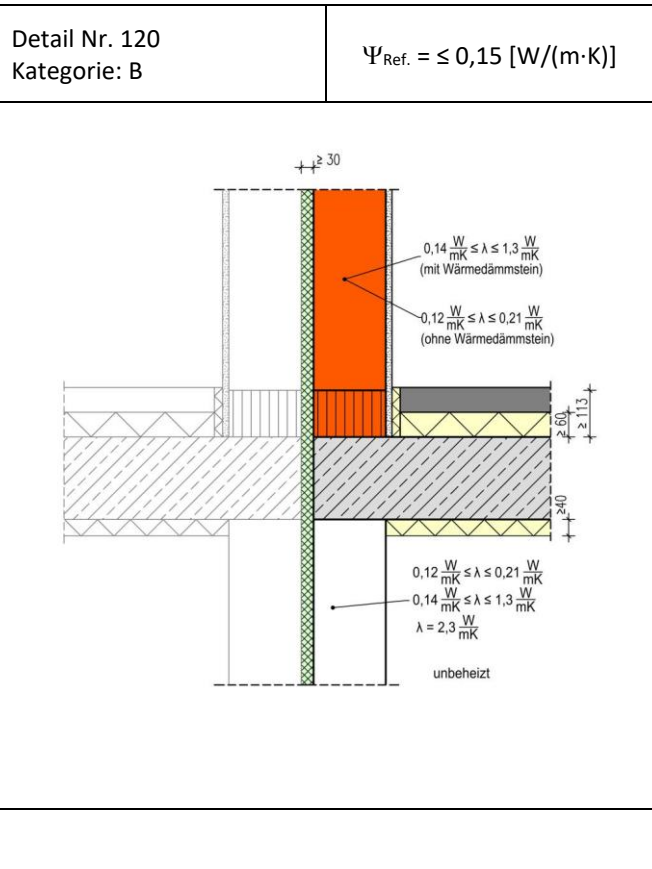

Die Berechnung des längenbezogenen Wärmedurchgangskoeffizienten erfolgt in Abhängigkeit unterschiedlicher Wärmeleitfähigkeiten der beiden Wandscheiben des 2-schaligen Mauerwerks der Haustrennwand im beheizten Bereich und Dicken a der unterseitigen Deckendämmung. Die Wärmedämmungen sind mit einer Wärmeleitfähigkeit von $0,035 \text{ W/(m}\cdot\text{K)}$ angenommen. Der Keller weist eine Kellertemperatur von 10 °C auf. Die Systemgrenze der Kellerdecke liegt unterhalb der Estrichdämmung auf der Rohdecke. Die Rechenergebnisse gelten für oben und unten identisches Mauerwerk mit Wanddicken von 115 bis 240 mm mit Kimmschicht mit einer vertikalen Wärmeleitfähigkeit $\leq 0,33 \text{ W/(m}\cdot\text{K)}$ und je Gebäude.

Der Temperaturfaktor f_{Rsi} an der Stelle mit der niedrigsten Oberflächentemperatur beträgt $\geq 0,7$. Von diesen Annahmen geringfügig abweichende Randbedingungen können bei der Festlegung der Ψ -Werte vernachlässigt werden. Die Tabellenwerte dürfen linear interpoliert werden. Die grafische Darstellung des Details ist als Prinzipskizze zu verstehen und für den jeweiligen Anwendungsfall anzupassen. Die Gleichwertigkeit gemäß DIN 4108 Beiblatt 2:2019 Bild 120 ist gegeben.

Längenbezogener Wärmedurchgangskoeffizient Ψ [W/(m·K)]

		Dicke a der Deckendämmung [mm]			
		60	80	120	
Wärmeleitfähigkeit Mauerwerk [W/m·K]	0,39	0,04	0,05	0,05	
	0,58	0,06	0,06	0,07	
	0,96	0,08	0,08	0,09	

- $\Psi_{\text{Ref.}} = \leq 0,15 \text{ W/(m}\cdot\text{K)}$
- $\Psi_{\text{Det.}} = \text{W/(m}\cdot\text{K)}$
- $\Psi_{\text{Ers.}} = \text{W/(m}\cdot\text{K)}$
- $\Psi_{\text{KG}} = \text{W/(m}\cdot\text{K)}$
- $\Psi_{\text{TG}} = \text{W/(m}\cdot\text{K)}$

Innenwand mit Kimmschicht auf Tiefgaragendecke, innenseitig gedämmt

Nr. 07301

Detail Nr. 122
Kategorie: B

$$\Psi_{\text{Ref.}} = \leq 0,46 \text{ [W/(m}\cdot\text{K)]}$$

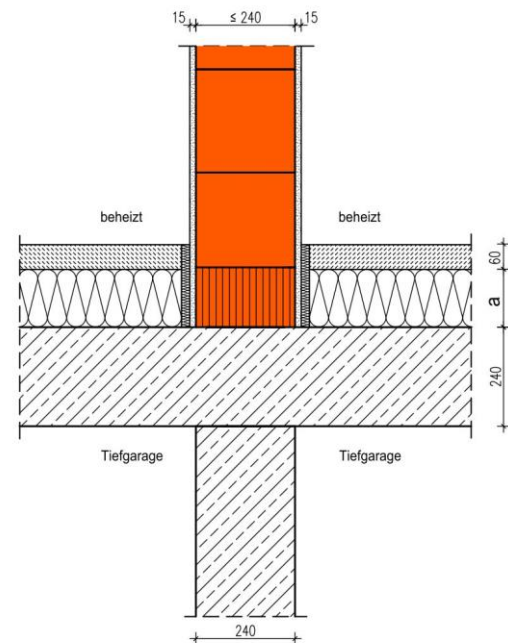
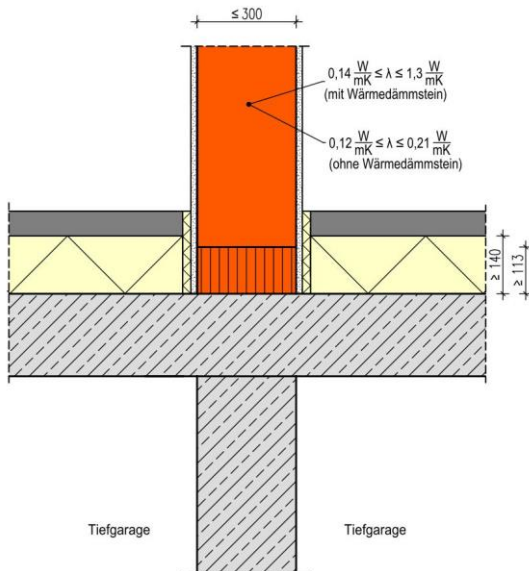

Die Berechnung des längenbezogenen Wärmedurchgangskoeffizienten erfolgt in Abhängigkeit unterschiedlicher Dämmstoffdicken a der Estrichdämmung mit der Wärmeleitfähigkeit 0,035 W/(m·K) und unterschiedlicher Wärmeleitfähigkeiten des Innenmauerwerks im beheizten Bereich. Bei Mauerwerkswärmeleitfähigkeiten über 0,3 W/(m·K) ist die unterste Ziegelschicht als Kimmschicht mit einer vertikalen Wärmeleitfähigkeit $\leq 0,33$ W/(m·K) ausgeführt. Die Dicke und die Wärmeleitfähigkeit der Innenwand der Tiefgarage ist für die Ψ -Werte ohne Einfluss. Die Tiefgarage weist Außenlufttemperatur auf. Die Systemgrenze des beheizten Bereichs liegt unterhalb der Estrichdämmung auf der Rohdecke. Die Rechenergebnisse gelten für Wanddicken im beheizten Bereich zwischen 115 und 240 mm sowie für Deckendicken bis 250 mm.

Der Temperaturfaktor f_{Rsi} an der Stelle mit der niedrigsten Oberflächentemperatur beträgt $\geq 0,7$. Von diesen Annahmen geringfügig abweichende Randbedingungen können bei der Festlegung der Ψ -Werte vernachlässigt werden. Die Tabellenwerte dürfen linear interpoliert werden. Die grafische Darstellung des Details ist als Prinzipskizze zu verstehen und für den jeweiligen Anwendungsfall anzupassen. Die Gleichwertigkeit gemäß DIN 4108 Beiblatt 2:2019 Bild 122 ist gegeben.

Längenbezogener Wärmedurchgangskoeffizient Ψ [W/(m·K)]

		Dicke a der Estrichdämmung [mm]			
		100	140	180	
Wärmeleitfähigkeit Mauerwerk [W/m·K]	0,39	0,30	0,28	0,26	
	0,5	0,27	0,25	0,23	
	0,96	0,28	0,26	0,25	

$$\Psi_{\text{Ref.}} = \leq 0,46 \text{ W/(m}\cdot\text{K)}$$

$$\Psi_{\text{Det.}} = \text{W/(m}\cdot\text{K)}$$

$$\Psi_{\text{Ers.}} = \text{W/(m}\cdot\text{K)}$$

$$\Psi_{\text{KG}} = \text{W/(m}\cdot\text{K)}$$

$$\Psi_{\text{TG}} = \text{W/(m}\cdot\text{K)}$$

Innenwand auf Tiefgaragendecke, innen- und außenseitig gedämmt

Nr. 07302

Detail Nr. 124
Kategorie: B

$$\Psi_{\text{Ref.}} = \leq 0,42 \text{ [W/(m}\cdot\text{K)]}$$

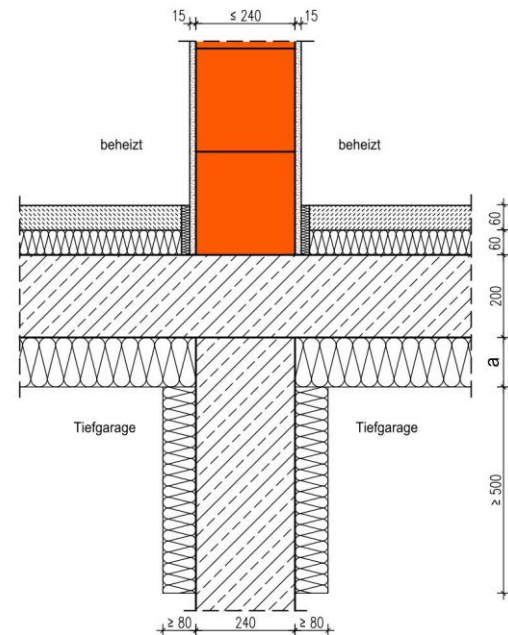
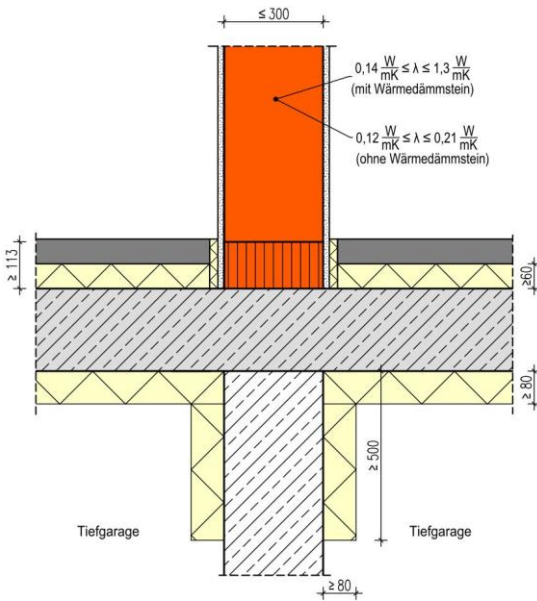

Die Berechnung des längenbezogenen Wärmedurchgangskoeffizienten erfolgt in Abhängigkeit unterschiedlicher Dämmstoffdicken a der unterseitigen Deckendämmung mit der Wärmeleitfähigkeit $0,035 \text{ W/(m}\cdot\text{K)}$ und unterschiedlicher Wärmeleitfähigkeiten des Innenmauerwerks im beheizten Bereich. Die Mindestdicke der Flankendämmung beträgt 80 mm , die Länge 500 mm mit einer Wärmeleitfähigkeit $\leq 0,035 \text{ W/(m}\cdot\text{K)}$. Die Dicke und die Wärmeleitfähigkeit der Innenwand der Tiefgarage ist für die Ψ -Werte ohne maßgeblichen Einfluss. Die Tiefgarage weist Außenlufttemperatur auf. Die Systemgrenze des beheizten Bereichs liegt unterhalb der Estrichdämmung auf der Rohdecke. Die Rechenergebnisse gelten für Wanddicken im beheizten Bereich zwischen 115 und 240 mm sowie für Deckendicken bis 250 mm .

Der Temperaturfaktor f_{Rsi} an der Stelle mit der niedrigsten Oberflächentemperatur beträgt $\geq 0,7$. Von diesen Annahmen geringfügig abweichende Randbedingungen können bei der Festlegung der Ψ -Werte vernachlässigt werden. Die Tabellenwerte dürfen linear interpoliert werden. Die grafische Darstellung des Details ist als Prinzipskizze zu verstehen und für den jeweiligen Anwendungsfall anzupassen. Die Gleichwertigkeit gemäß DIN 4108 Beiblatt 2:2019 Bild 123 ist für Ψ -Werte $\leq 0,47 \text{ W/(m}\cdot\text{K)}$ gegeben.

Längenbezogener Wärmedurchgangskoeffizient Ψ [W/(m·K)]

		Dicke a der Deckendämmung [mm]			
		80	100	120	
Wärmeleitfähigkeit Mauerwerk [W/m·K]	0,39	0,28	0,30	0,32	
	0,5	0,31	0,32	0,34	
	0,96	0,38	0,39	0,40	
	2,3	0,48	0,48	0,49	

$$\begin{aligned} \Psi_{\text{Ref.}} &= \leq 0,42 \text{ W/(m}\cdot\text{K)} \\ \Psi_{\text{Det.}} &= \text{W/(m}\cdot\text{K)} \\ \Psi_{\text{Ers.}} &= \text{W/(m}\cdot\text{K)} \\ \Psi_{\text{KG}} &= \text{W/(m}\cdot\text{K)} \\ \Psi_{\text{TG}} &= \text{W/(m}\cdot\text{K)} \end{aligned}$$

Innenwand mit Kimmschicht auf Tiefgaragendecke, innen- und außenseitig gedämmt

Nr. 07303

Detail Nr. 124
Kategorie: B

$$\Psi_{\text{Ref.}} = \leq 0,42 \text{ [W/(m}\cdot\text{K)]}$$

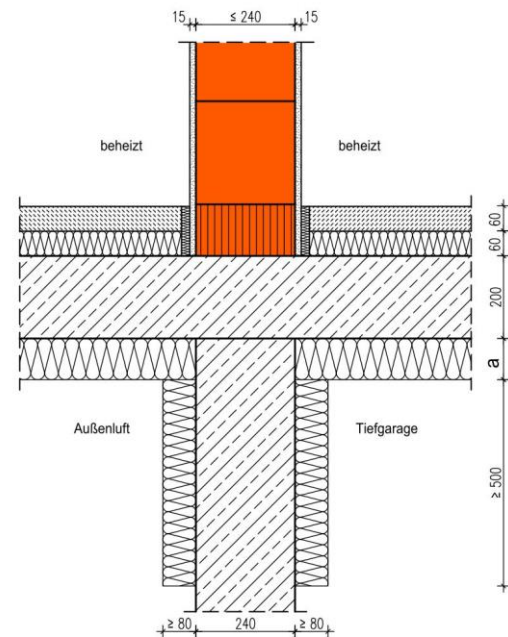
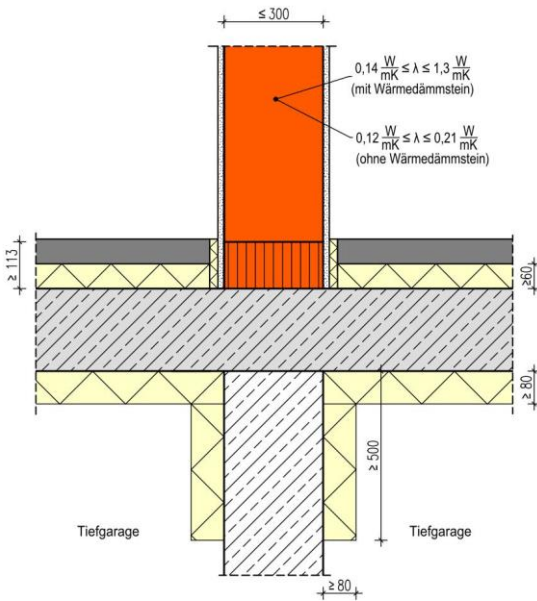

Die Berechnung des längenbezogenen Wärmedurchgangskoeffizienten erfolgt in Abhängigkeit unterschiedlicher Dämmstoffdicken a der unterseitigen Deckendämmung mit der Wärmeleitfähigkeit $0,035 \text{ W/(m}\cdot\text{K)}$ und unterschiedlicher Wärmeleitfähigkeiten des Innenmauerwerks im beheizten Bereich. Die unterste Schicht des Innenmauerwerks ist als Kimmschicht mit einer vertikalen Wärmeleitfähigkeit $\leq 0,33 \text{ W/(m}\cdot\text{K)}$ ausgeführt. Die Mindestdicke der Flankendämmung beträgt 80 mm , die Länge 500 mm mit einer Wärmeleitfähigkeit $\leq 0,035 \text{ W/(m}\cdot\text{K)}$. Die Dicke und die Wärmeleitfähigkeit der Innenwand der Tiefgarage ist für die Ψ -Werte ohne maßgeblichen Einfluss. Die Tiefgarage weist Außenlufttemperatur auf. Die Systemgrenze des beheizten Bereichs liegt unterhalb der Estrichdämmung auf der Rohdecke. Die Rechenergebnisse gelten für Wanddicken im beheizten Bereich zwischen 115 und 240 mm sowie für Deckendicken bis 250 mm .

Der Temperaturfaktor f_{rsi} an der Stelle mit der niedrigsten Oberflächentemperatur beträgt $\geq 0,7$. Von diesen Annahmen geringfügig abweichende Randbedingungen können bei der Festlegung der Ψ -Werte vernachlässigt werden. Die Tabellenwerte dürfen linear interpoliert werden. Die grafische Darstellung des Details ist als Prinzipskizze zu verstehen und für den jeweiligen Anwendungsfall anzupassen. Die Gleichwertigkeit gemäß DIN 4108 Beiblatt 2:2019 Bild 124 ist gegeben.

Längenbezogener Wärmedurchgangskoeffizient Ψ [W/(m·K)]

		Dicke a der Deckendämmung [mm]			
		80	100	120	
Wärmeleitfähigkeit Mauerwerk [W/m K]	0,5	0,27	0,29	0,31	
	0,96	0,27	0,29	0,31	

$$\Psi_{\text{Ref.}} = \leq 0,42 \text{ W/(m}\cdot\text{K)}$$

$$\Psi_{\text{Det.}} = \text{W/(m}\cdot\text{K)}$$

$$\Psi_{\text{Ers.}} = \text{W/(m}\cdot\text{K)}$$

$$\Psi_{\text{KG}} = \text{W/(m}\cdot\text{K)}$$

$$\Psi_{\text{TG}} = \text{W/(m}\cdot\text{K)}$$

Tiefgarage/Trennwand außengedämmt zu beheiztem Raum, Tiefgaragendecke oberseitig gedämmt

Nr. 07304

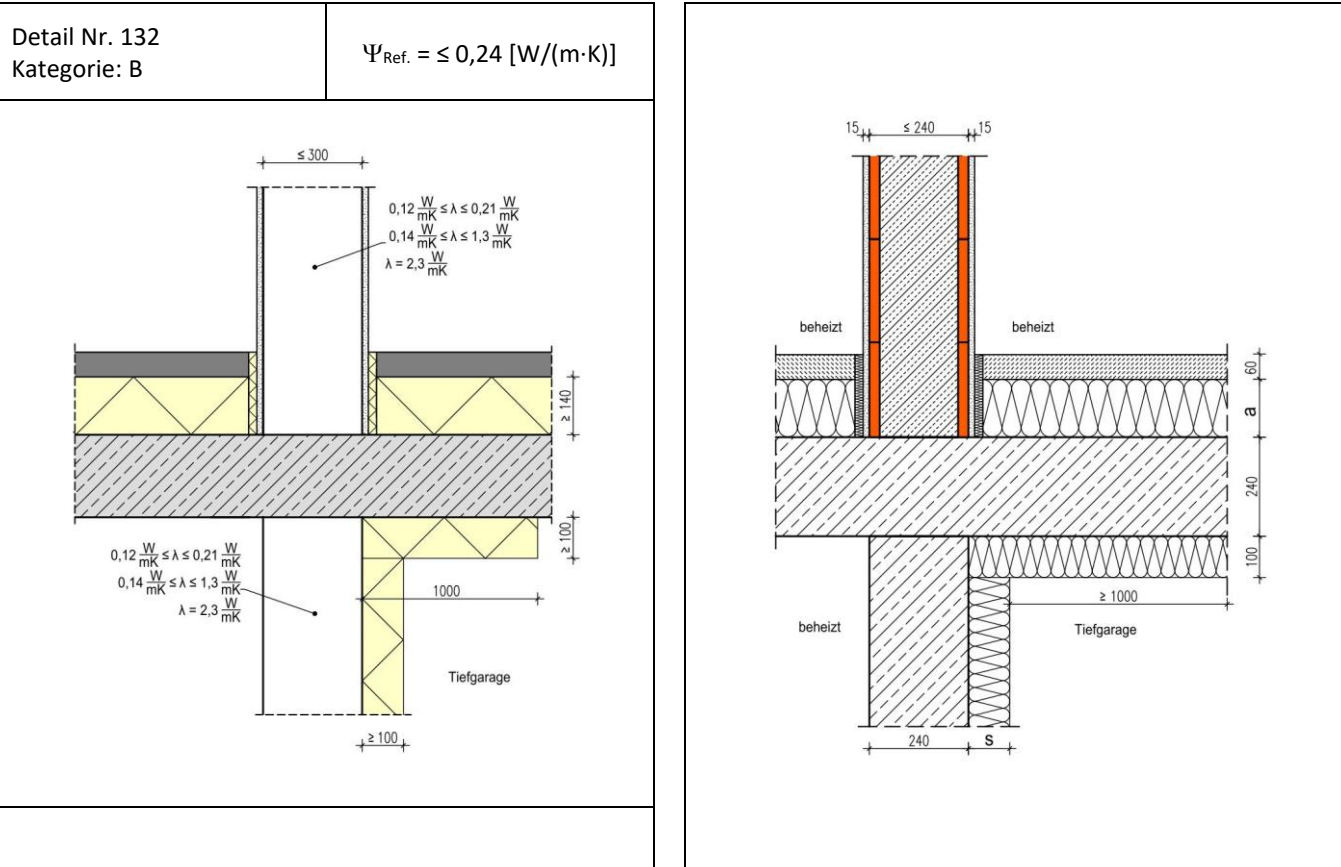

Die Berechnung des längenbezogenen Wärmedurchgangskoeffizienten erfolgt in Abhängigkeit unterschiedlicher Dämmstoffdicken a der Estrichdämmung mit der Wärmeleitfähigkeit 0,035 W/(m·K) und unterschiedlicher Dämmschichtdicken der Trennwand zwischen beheiztem Bereich und der Tiefgarage. Unterhalb der Decke ist eine 100 mm dicke Flankendämmung mit einer Breite von 1000 mm angeordnet. Die Dicke und die Wärmeleitfähigkeit der Innenwand im Erdgeschoss ist für die Ψ -Werte ohne Einfluss. Die Tiefgarage weist Außenlufttemperatur auf. Die Systemgrenze des beheizten Bereichs liegt unterhalb der Estrichdämmung auf der Rohdecke. Die Rechenergebnisse gelten für Wanddicken der Trennwand zwischen 115 und 240 mm für Mauerwerk hoher Rohdichte und Stahlbeton sowie für Deckendicken bis 250 mm.

Der Temperaturfaktor f_{Rsi} an der Stelle mit der niedrigsten Oberflächentemperatur beträgt $\geq 0,7$. Von diesen Annahmen geringfügig abweichende Randbedingungen können bei der Festlegung der Ψ -Werte vernachlässigt werden. Die Tabellenwerte dürfen linear interpoliert werden. Die grafische Darstellung des Details ist als Prinzipskizze zu verstehen und für den jeweiligen Anwendungsfall anzupassen. Die Gleichwertigkeit gemäß DIN 4108 Beiblatt 2:2019 Bild 132 ist gegeben.

Längenbezogener Wärmedurchgangskoeffizient $\Psi [W/(m \cdot K)]$

		Dicke a der Estrichdämmung [mm]				
Dicke s der Wanddämmung [mm]		100	140	180		
		100	0,13	0,18	0,21	
		140	0,15	0,20	0,23	
		180	0,17	0,21	0,24	

- $\Psi_{Ref.} = \leq 0,24 W/(m \cdot K)$
- $\Psi_{Det.} = W/(m \cdot K)$
- $\Psi_{Ers.} = W/(m \cdot K)$
- $\Psi_{KG} = W/(m \cdot K)$
- $\Psi_{TG} = W/(m \cdot K)$

Tiefgarage/Trennwand außengedämmt zu beheiztem Raum, Tiefgaragendecke ober- und unterseitig gedämmt

Nr. 07305

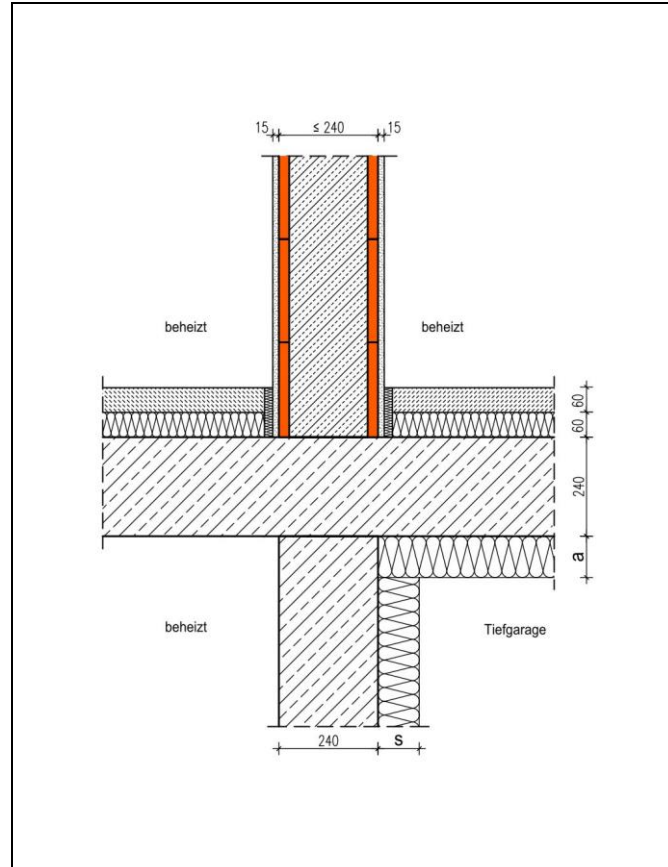
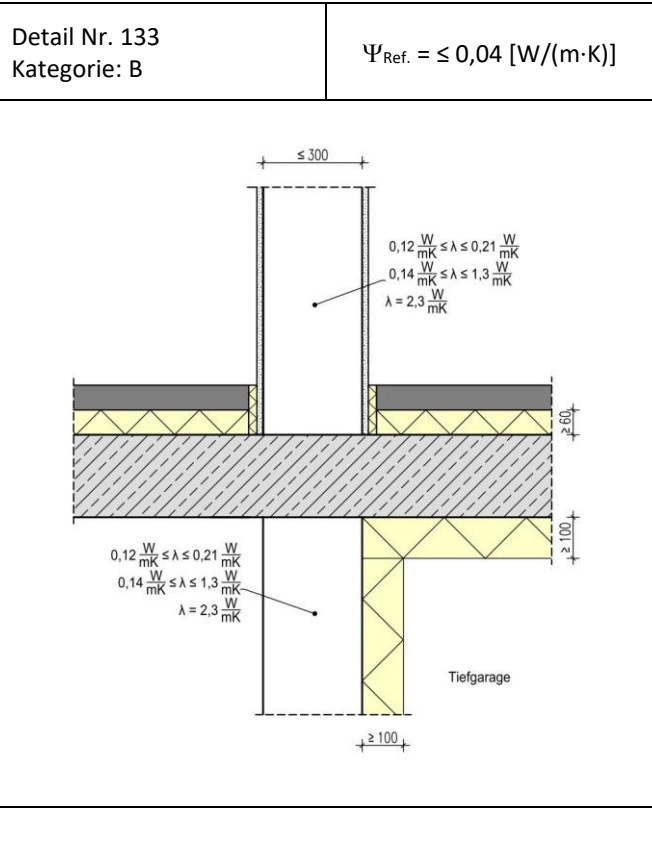

Die Berechnung des längenbezogenen Wärmedurchgangskoeffizienten erfolgt in Abhängigkeit unterschiedlicher Dämmstoffdicken a der unzerseitigen Deckendämmung mit der Wärmeleitfähigkeit $0,035 \text{ W/(m}\cdot\text{K)}$ und unterschiedlicher Dämmschichtdicken der Trennwand zwischen beheiztem Bereich und der Tiefgarage. Die Dicke und die Wärmeleitfähigkeit der Innenwand im Erdgeschoss ist für die Ψ -Werte ohne Einfluss. Die Tiefgarage weist Außenlufttemperatur auf. Die Systemgrenze des beheizten Bereichs liegt unterhalb der Estrichdämmung auf der Rohdecke. Die Rechenergebnisse gelten für Wanddicken der Trennwand zwischen 115 und 240 mm für Mauerwerk hoher Rohdichte und Stahlbeton sowie für Deckendicken bis 250 mm.

Der Temperaturfaktor f_{Rsi} an der Stelle mit der niedrigsten Oberflächentemperatur beträgt $\geq 0,7$. Von diesen Annahmen geringfügig abweichende Randbedingungen können bei der Festlegung der Ψ -Werte vernachlässigt werden. Die Tabellenwerte dürfen linear interpoliert werden. Die grafische Darstellung des Details ist als Prinzipskizze zu verstehen und für den jeweiligen Anwendungsfall anzupassen. Die Gleichwertigkeit gemäß DIN 4108 Beiblatt 2:2019 Bild 133 ist gegeben.

Längenbezogener Wärmedurchgangskoeffizient Ψ [W/(m·K)]

		Dicke a der Deckendämmung [mm]			
		80	100	120	
Dicke s der Wanddämmung [mm]	100	0,02	-0,01	-0,04	
	140	0,03	0,00	-0,02	
	180	0,04	0,01	-0,01	

- $\Psi_{Ref.} = \leq 0,04 \text{ W/(m}\cdot\text{K)}$
- $\Psi_{Det.} = \text{W/(m}\cdot\text{K)}$
- $\Psi_{Ers.} = \text{W/(m}\cdot\text{K)}$
- $\Psi_{KG} = \text{W/(m}\cdot\text{K)}$
- $\Psi_{TG} = \text{W/(m}\cdot\text{K)}$

Innenwand mit Kimmschicht auf Tiefgaragendecke mit Unterzug, oberseitig gedämmt

Nr. 07306

Detail Nr. 135
Kategorie: B

$$\Psi_{\text{Ref.}} = \leq 0,45 \text{ [W/(m}\cdot\text{K)]}$$

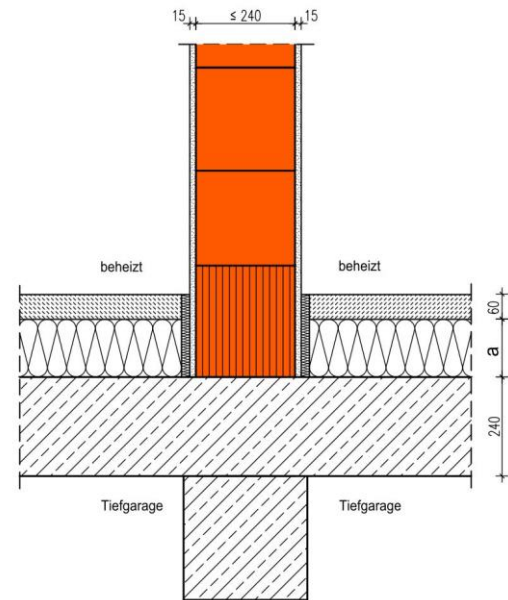
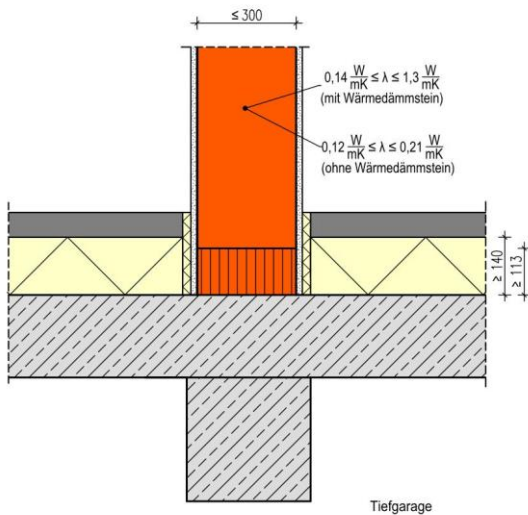

Die Berechnung des längenbezogenen Wärmedurchgangskoeffizienten erfolgt in Abhängigkeit unterschiedlicher Dämmstoffdicken a der Estrichdämmung mit der Wärmeleitfähigkeit 0,035 W/(m·K) und unterschiedlicher Wärmeleitfähigkeiten des Innenmauerwerks im beheizten Bereich. Bei Mauerwerkswärmeleitfähigkeiten über 0,39 W/(m·K) ist die unterste Ziegelschicht als Kimmschicht mit einer vertikalen Wärmeleitfähigkeit $\leq 0,33$ W/(m·K) ausgeführt. Die Dimensionen des Stahlbeton-Unterzugs der Tiefgarage sind für die Ψ -Werte ohne Einfluss. Die Tiefgarage weist Außenlufttemperatur auf. Die Systemgrenze des beheizten Bereichs liegt unterhalb der Estrichdämmung auf der Rohdecke. Die Rechenergebnisse gelten für Wanddicken im beheizten Bereich zwischen 115 und 240 mm.

Der Temperaturfaktor f_{Rsi} an der Stelle mit der niedrigsten Oberflächentemperatur beträgt $\geq 0,7$. Von diesen Annahmen geringfügig abweichende Randbedingungen können bei der Festlegung der Ψ -Werte vernachlässigt werden. Die Tabellenwerte dürfen linear interpoliert werden. Die grafische Darstellung des Details ist als Prinzipskizze zu verstehen und für den jeweiligen Anwendungsfall anzupassen. Die Gleichwertigkeit gemäß DIN 4108 Beiblatt 2:2019 Bild 135 ist gegeben.

Längenbezogener Wärmedurchgangskoeffizient Ψ [W/(m·K)]

		Dicke a der Estrichdämmung [mm]			
Wärmeleitfähigkeit Mauerwerk [W/m·K]		100	140	180	
	0,39	0,25	0,23	0,22	
	0,5	0,22	0,21	0,20	
	0,96	0,22	0,21	0,21	

$$\begin{aligned} \Psi_{\text{Ref.}} &= \leq 0,45 \text{ W/(m}\cdot\text{K)} \\ \Psi_{\text{Det.}} &= \text{W/(m}\cdot\text{K)} \\ \Psi_{\text{Ers.}} &= \text{W/(m}\cdot\text{K)} \\ \Psi_{\text{KG}} &= \text{W/(m}\cdot\text{K)} \\ \Psi_{\text{TG}} &= \text{W/(m}\cdot\text{K)} \end{aligned}$$

Innenwand aus Mauerwerk/Stahlbeton auf Tiefgaragendecke mit Unterzug, ober- und unterseitig gedämmt

Nr. 07307

Detail Nr. 136
Kategorie: B

$$\Psi_{\text{Ref.}} = \leq 0,28 \text{ [W/(m}\cdot\text{K)]}$$

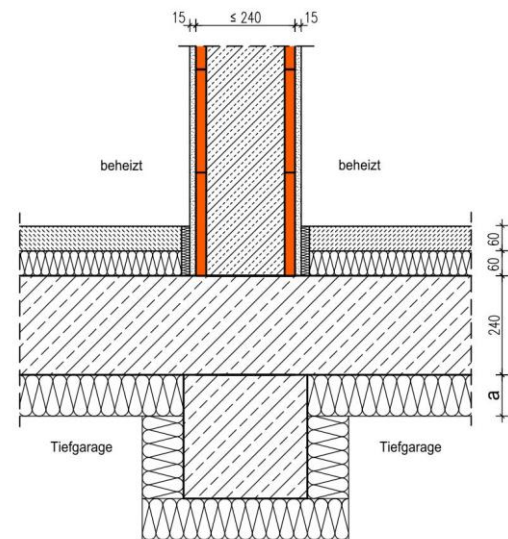
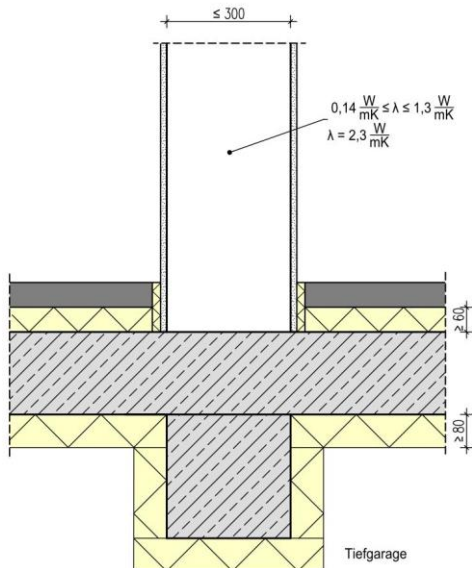

Die Berechnung des längenbezogenen Wärmedurchgangskoeffizienten erfolgt in Abhängigkeit unterschiedlicher Dämmstoffdicken a der Deckendämmung mit der Wärmeleitfähigkeit 0,035 W/(m·K) und unterschiedlicher Wärmeleitfähigkeiten des Innenmauerwerks im beheizten Bereich. Die Dimensionen des Stahlbeton-Unterzugs der Tiefgarage sind für die Ψ -Werte von untergeordnetem Einfluss. Die Tiefgarage weist Außenlufttemperatur auf. Die Systemgrenze des beheizten Bereichs liegt unterhalb der Estrichdämmung auf der Rohdecke. Die Rechenergebnisse gelten für Wanddicken im beheizten Bereich zwischen 115 und 240 mm.

Der Temperaturfaktor f_{rsi} an der Stelle mit der niedrigsten Oberflächentemperatur beträgt $\geq 0,7$. Von diesen Annahmen geringfügig abweichende Randbedingungen können bei der Festlegung der Ψ -Werte vernachlässigt werden. Die Tabellenwerte dürfen linear interpoliert werden. Die grafische Darstellung des Details ist als Prinzipskizze zu verstehen und für den jeweiligen Anwendungsfall anzupassen. Die Gleichwertigkeit gemäß DIN 4108 Beiblatt 2:2019 Bild 136 ist gegeben.

Längenbezogener Wärmedurchgangskoeffizient Ψ [W/(m·K)]

		Dicke a der Deckendämmung [mm]			
Wärmeleitfähigkeit Mauerwerk [W/m·K]		80	100	120	
	0,58	0,16	0,13	0,11	
	0,96	0,19	0,16	0,13	
	2,3	0,25	0,20	0,17	

$$\begin{aligned} \Psi_{\text{Ref.}} &= \leq 0,28 \text{ W/(m}\cdot\text{K)} \\ \Psi_{\text{Det.}} &= \text{W/(m}\cdot\text{K)} \\ \Psi_{\text{Ers.}} &= \text{W/(m}\cdot\text{K)} \\ \Psi_{\text{KG}} &= \text{W/(m}\cdot\text{K)} \\ \Psi_{\text{TG}} &= \text{W/(m}\cdot\text{K)} \end{aligned}$$

Innenwand mit Kimmschicht auf Tiefgaragendecke mit Unterzug, ober- und unterseitig gedämmt

Nr. 07308

Detail Nr. 137
Kategorie: B

$$\Psi_{\text{Ref.}} = \leq 0,18 \text{ [W/(m}\cdot\text{K)]}$$

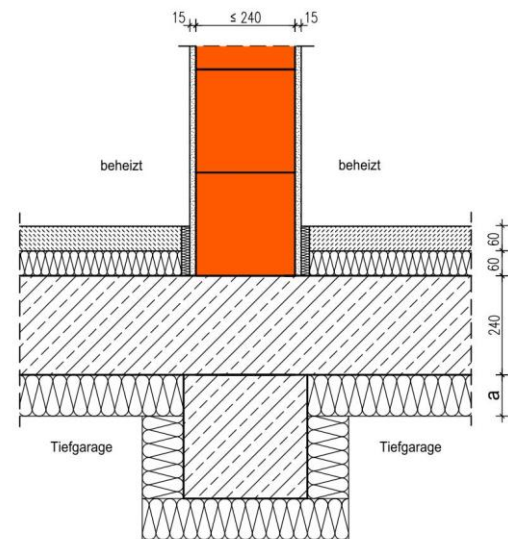
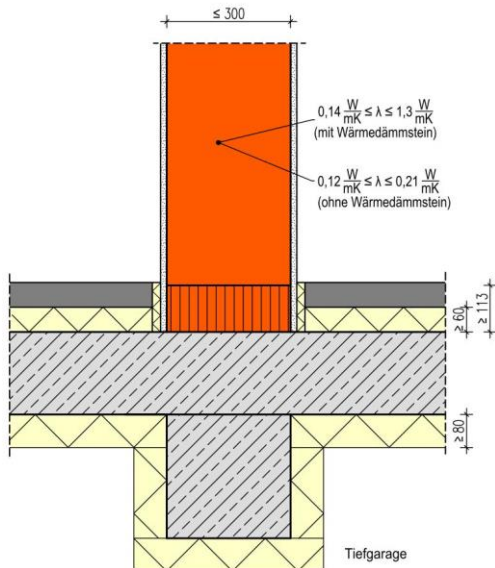

Die Berechnung des längenbezogenen Wärmedurchgangskoeffizienten erfolgt in Abhängigkeit unterschiedlicher Dämmstoffdicken a der Deckendämmung mit der Wärmeleitfähigkeit 0,035 W/(m·K) und unterschiedlicher Wärmeleitfähigkeiten des Innenmauerwerks im beheizten Bereich. Bei Mauerwerkswärmeleitfähigkeiten über 0,39 W/(m·K) ist die unterste Ziegelschicht als Kimmschicht mit einer vertikalen Wärmeleitfähigkeit $\leq 0,33$ W/(m·K) ausgeführt. Die Dimensionen des Stahlbeton-Unterzugs der Tiefgarage sind für die Ψ -Werte von untergeordnetem Einfluss. Die Tiefgarage weist Außenlufttemperatur auf. Die Systemgrenze des beheizten Bereichs liegt unterhalb der Estrichdämmung auf der Rohdecke. Die Rechenergebnisse gelten für Wanddicken im beheizten Bereich zwischen 115 und 240 mm.

Der Temperaturfaktor f_{Rsi} an der Stelle mit der niedrigsten Oberflächentemperatur beträgt $\geq 0,7$. Von diesen Annahmen geringfügig abweichende Randbedingungen können bei der Festlegung der Ψ -Werte vernachlässigt werden. Die Tabellenwerte dürfen linear interpoliert werden. Die grafische Darstellung des Details ist als Prinzipskizze zu verstehen und für den jeweiligen Anwendungsfall anzupassen. Die Gleichwertigkeit gemäß DIN 4108 Beiblatt 2:2019 Bild 137 ist gegeben.

Längenbezogener Wärmedurchgangskoeffizient Ψ [W/(m·K)]

		Dicke a der Deckendämmung [mm]			
		80	100	120	
Wärmeleitfähigkeit Mauerwerk [W/m K]	0,33	0,11	0,09	0,08	
	0,58	0,12	0,10	0,09	
	0,96	0,13	0,11	0,09	

$$\Psi_{\text{Ref.}} = \leq 0,18 \text{ W/(m}\cdot\text{K)}$$

$$\Psi_{\text{Det.}} = \text{W/(m}\cdot\text{K)}$$

$$\Psi_{\text{Ers.}} = \text{W/(m}\cdot\text{K)}$$

$$\Psi_{\text{KG}} = \text{W/(m}\cdot\text{K)}$$

$$\Psi_{\text{TG}} = \text{W/(m}\cdot\text{K)}$$

Kellerwand zwischen beheiztem und 3-seitig unbeheiztem Keller

Nr. 07401

Detail Nr. 143
Kategorie: B

$$\Psi_{\text{Ref.}} = [W/(m \cdot K)]$$

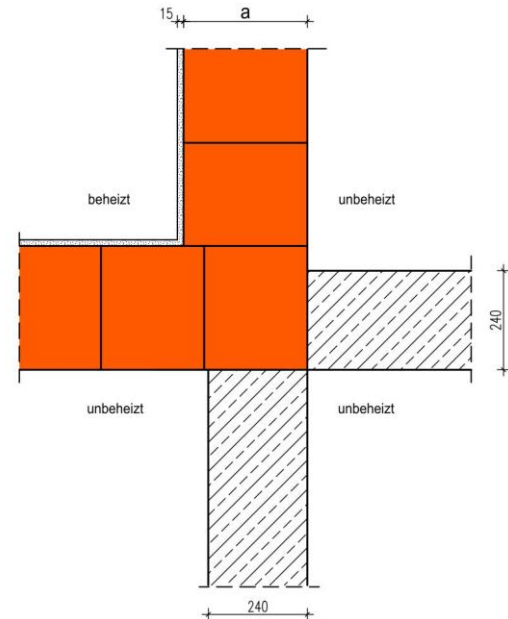
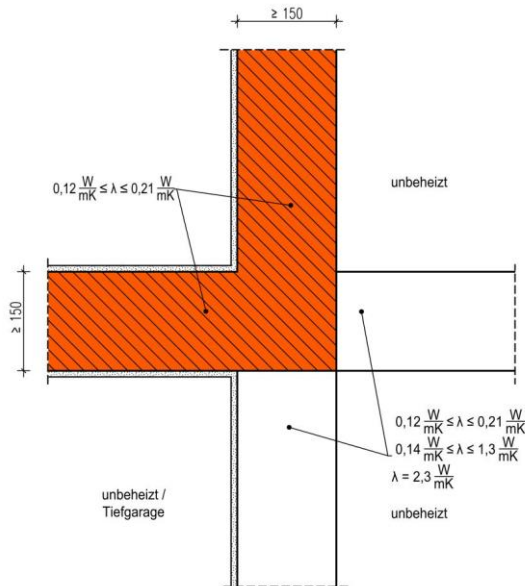

Die Berechnung des längenbezogenen Wärmedurchgangskoeffizienten erfolgt in Abhängigkeit unterschiedlicher Wanddicken d und Wärmeleitfähigkeiten des Kellermauerwerks zwischen beheiztem und unbeheiztem Keller. Der beheizte Bereich wird dreiseitig vom unbeheizten Keller umschlossen. Die Wärmeleitfähigkeit und Dicke der Wände im unbeheizten Keller hat einen zu vernachlässigenden Einfluss auf den Ψ -Wert. Der Keller weist eine Kellertemperatur von 10°C auf.

Der Temperaturfaktor f_{rsi} an der Stelle mit der niedrigsten Oberflächentemperatur beträgt $\geq 0,7$. Von diesen Annahmen geringfügig abweichende Randbedingungen können bei der Festlegung der Ψ -Werte vernachlässigt werden. Die Tabellenwerte dürfen linear interpoliert werden. Die grafische Darstellung des Details ist als Prinzipskizze zu verstehen und für den jeweiligen Anwendungsfall anzupassen. Die Gleichwertigkeit gemäß DIN 4108 Beiblatt 2:2019 Bild 141 ist für Ψ -Werte $\leq -0,07 W/(m \cdot K)$ gegeben.

Längenbezogener Wärmedurchgangskoeffizient Ψ [$W/(m \cdot K)$]

Wärmeleitfähigkeit Mauerwerk [$W/m \cdot K$]	Dicke der Kellerwand [mm]	
	240	300
0,09	-0,05	-0,05
0,11	-0,06	-0,06
0,14	-0,07	-0,07

$$\begin{aligned} \Psi_{\text{Ref.}} &= W/(m \cdot K) \\ \Psi_{\text{Det.}} &= W/(m \cdot K) \\ \Psi_{\text{Ers.}} &= W/(m \cdot K) \\ \Psi_{\text{KG}} &\leq -0,07 W/(m \cdot K) \\ \Psi_{\text{TG}} &\leq -0,17 W/(m \cdot K) \end{aligned}$$

Kellerwand zwischen beheiztem und unbeheiztem Keller mit Querwand, außenseitig gedämmt

Nr. 07402

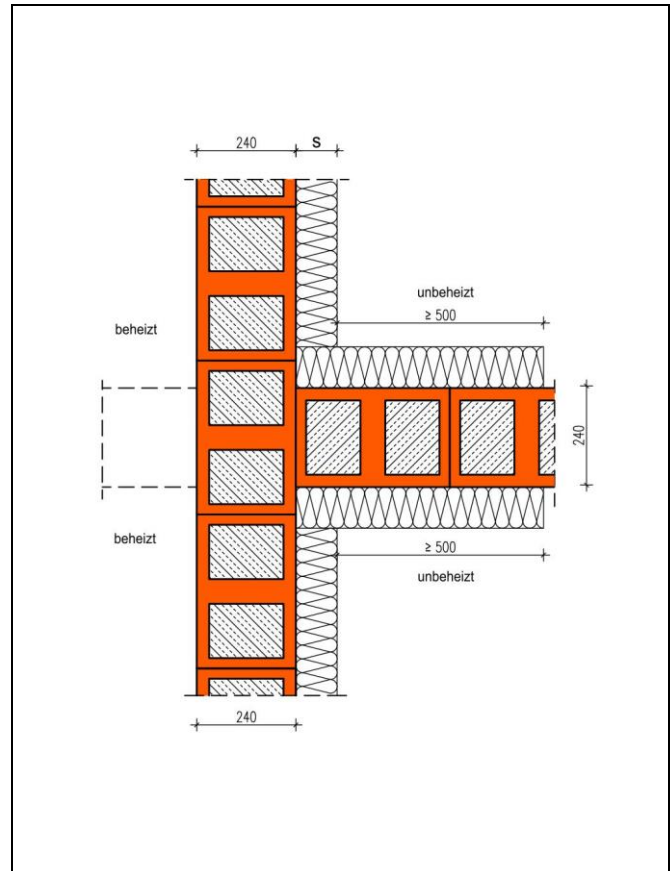
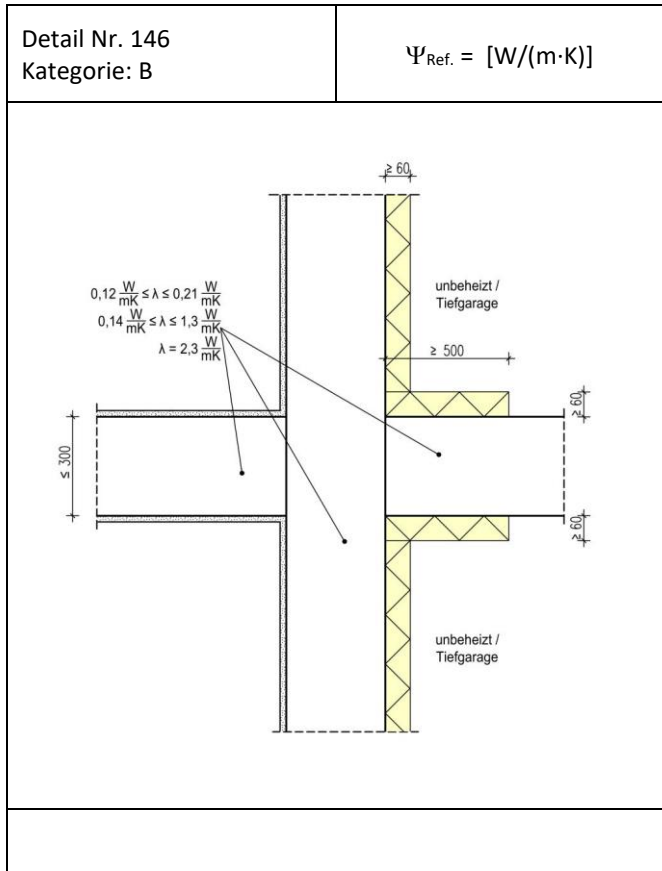

Die Berechnung des längenbezogenen Wärmedurchgangskoeffizienten erfolgt in Abhängigkeit unterschiedlicher Dämmstoffdicken s der Wärmedämmung der Kellerwände mit der Wärmeleitfähigkeit $0,035 \text{ W}/(\text{m} \cdot \text{K})$ und unterschiedlicher Wärmeleitfähigkeiten des Kellermauerwerks im beheizten Bereich. Die Flankendämmung im unbeheizten Keller weist eine Länge von mindestens 500 mm auf, die Dicke entspricht derjenigen der Trennwanddämmung. Die Wärmeleitfähigkeit und Dicke der Wände im unbeheizten Keller hat einen zu vernachlässigenden Einfluss auf den Ψ -Wert. Der Keller weist eine Kellertemperatur von $10 \text{ }^\circ\text{C}$ auf.

Der Temperaturfaktor f_{Rsi} an der Stelle mit der niedrigsten Oberflächentemperatur beträgt $\geq 0,7$. Von diesen Annahmen geringfügig abweichende Randbedingungen können bei der Festlegung der Ψ -Werte vernachlässigt werden. Die Tabellenwerte dürfen linear interpoliert werden. Die grafische Darstellung des Details ist als Prinzipskizze zu verstehen und für den jeweiligen Anwendungsfall anzupassen. Die rechnerische Gleichwertigkeit gemäß DIN 4108 Beiblatt 2:2019 Bild 146 ist gegeben.

Längenbezogener Wärmedurchgangskoeffizient Ψ [$W/(m \cdot K)$]

		Dicke s der Wanddämmung [mm]			
		80	100	120	
Wärmeleitfähigkeit Mauerwerk [$W/m \cdot K$]	0,96	0,06	0,06	0,07	
	2,3	0,17	0,17	0,18	

- $\Psi_{\text{Ref.}} = W/(m \cdot K)$
- $\Psi_{\text{Det.}} = W/(m \cdot K)$
- $\Psi_{\text{Ers.}} = W/(m \cdot K)$
- $\Psi_{\text{KG}} = \leq 0,26 \text{ W}/(\text{m} \cdot \text{K})$
- $\Psi_{\text{TG}} = \leq 0,53 \text{ W}/(\text{m} \cdot \text{K})$

Kellerwand zwischen beheiztem und 3-seitig unbeheiztem Keller, außenseitig gedämmt

Nr. 07403

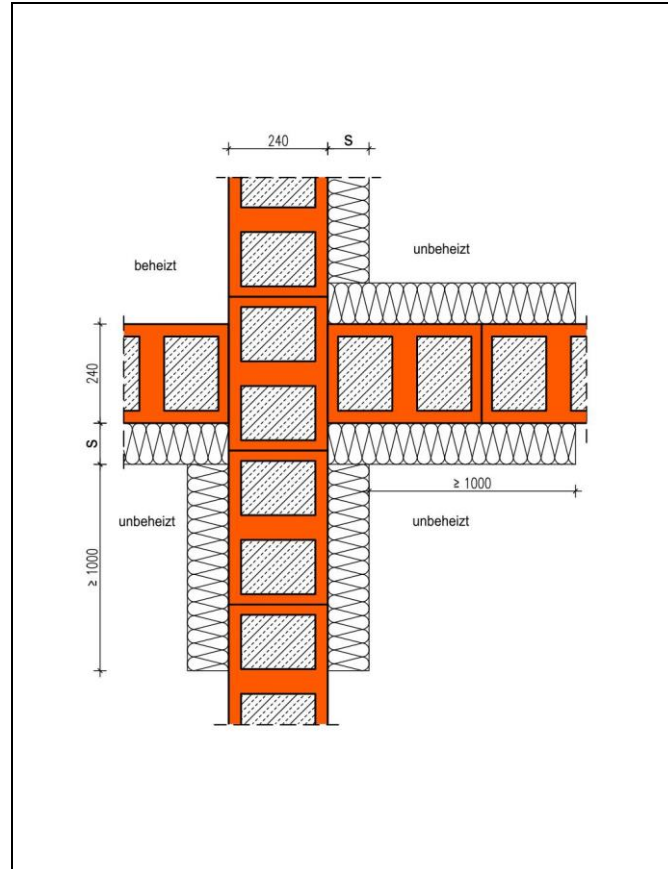
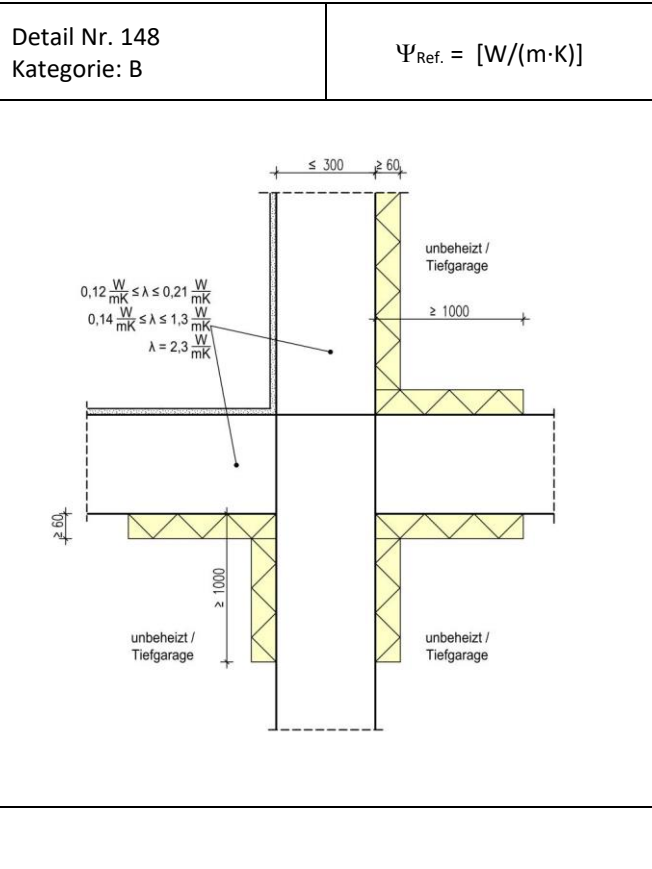

Die Berechnung des längenbezogenen Wärmedurchgangskoeffizienten erfolgt in Abhängigkeit unterschiedlicher Dämmstoffdicken s der Wärmedämmung der Kellerwände mit der Wärmeleitfähigkeit $0,035 \text{ W}/(\text{m} \cdot \text{K})$ und unterschiedlicher Wärmeleitfähigkeiten des Kellermauerwerks im beheizten Bereich. Die Flankendämmung im unbeheizten Keller weist eine Länge von mindestens 1000 mm auf, die Dicke entspricht derjenigen der Trennwanddämmung. Die Wärmeleitfähigkeit und Dicke der Wände im unbeheizten Keller hat einen zu vernachlässigenden Einfluss auf den Ψ -Wert. Der Keller weist eine Kellertemperatur von $10 \text{ }^\circ\text{C}$ auf.

Der Temperaturfaktor f_{Rsi} an der Stelle mit der niedrigsten Oberflächentemperatur beträgt $\geq 0,7$. Von diesen Annahmen geringfügig abweichende Randbedingungen können bei der Festlegung der Ψ -Werte vernachlässigt werden. Die Tabellenwerte dürfen linear interpoliert werden. Die grafische Darstellung des Details ist als Prinzipskizze zu verstehen und für den jeweiligen Anwendungsfall anzupassen. Die rechnerische Gleichwertigkeit gemäß DIN 4108 Beiblatt 2:2019 Bild 148 ist gegeben.

Längenbezogener Wärmedurchgangskoeffizient Ψ [$\text{W}/(\text{m} \cdot \text{K})$]

		Dicke s der Wanddämmung [mm]			
		80	100	120	
Wärmeleitfähigkeit Mauerwerk [$\text{W}/\text{m} \cdot \text{K}$]	0,96	0,05	0,06	0,06	
	2,3	0,18	0,18	0,19	

- $\Psi_{\text{Ref.}} = \text{W}/(\text{m} \cdot \text{K})$
- $\Psi_{\text{Det.}} = \text{W}/(\text{m} \cdot \text{K})$
- $\Psi_{\text{Ers.}} = \text{W}/(\text{m} \cdot \text{K})$
- $\Psi_{\text{KG}} = \leq 0,26 \text{ W}/(\text{m} \cdot \text{K})$
- $\Psi_{\text{TG}} = \leq 0,48 \text{ W}/(\text{m} \cdot \text{K})$

Wohnungstrennwand 240 mm, Einbindung d/2 in Außenwand monolithisch

Nr. 07501

Detail Nr. 151
Kategorie: B

$$\Psi_{\text{Ref.}} = \leq 0,11 \text{ [W/(m}\cdot\text{K)]}$$

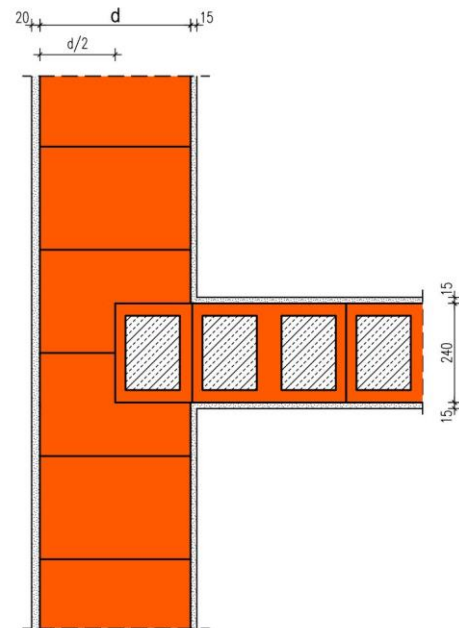
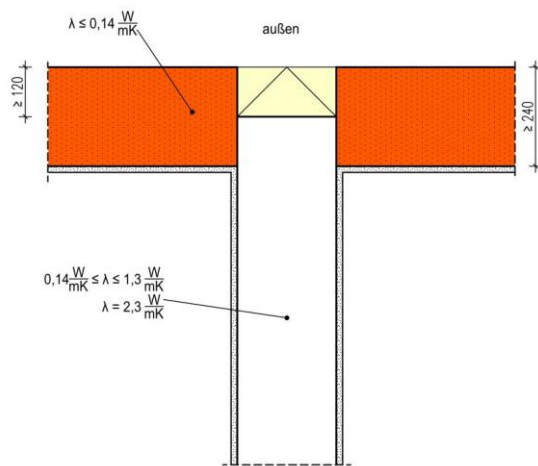

Die Berechnung des längenbezogenen Wärmedurchgangskoeffizienten erfolgt in Abhängigkeit unterschiedlicher Wanddicken d und Wärmeleitfähigkeiten des Außenmauerwerks. Die 24 cm dicke Wohnungstrennwand ist als Füllziegelwand mit einer Wärmeleitfähigkeit von 0,96 $\text{W/(m}\cdot\text{K)}$ ausgeführt und etwa $d/2$ von der Raumseite eingebunden.

Der Temperaturfaktor f_{Rsi} an der Stelle mit der niedrigsten Oberflächentemperatur beträgt $\geq 0,7$. Von diesen Annahmen geringfügig abweichende Randbedingungen können bei der Festlegung der Ψ -Werte vernachlässigt werden. Die Tabellenwerte dürfen linear interpoliert werden. Die grafische Darstellung des Details ist als Prinzipskizze zu verstehen und für den jeweiligen Anwendungsfall anzupassen. Die Gleichwertigkeit gemäß DIN 4108 Beiblatt 2:2019 Bild 151 ist gegeben.

Längenbezogener Wärmedurchgangskoeffizient Ψ [$\text{W/(m}\cdot\text{K)}$]

Wärmeleitfähigkeit Mauerwerk [$\text{W/m}\cdot\text{K}$]	Dicke d der Außenwand [mm]			
	300	365	425	490
0,07	0,05	0,04	0,04	0,04
0,09	0,05	0,05	0,04	0,04
0,11	0,05	0,05	0,05	0,04
0,14	0,06	0,05	0,05	0,05

$$\begin{aligned} \Psi_{\text{Ref.}} &= \leq 0,11 \text{ W/(m}\cdot\text{K)} \\ \Psi_{\text{Det.}} &= \text{W/(m}\cdot\text{K)} \\ \Psi_{\text{Ers.}} &= \text{W/(m}\cdot\text{K)} \\ \Psi_{\text{KG}} &= \text{W/(m}\cdot\text{K)} \\ \Psi_{\text{TG}} &= \text{W/(m}\cdot\text{K)} \end{aligned}$$

Wohnungstrennwand 300 mm, Einbindung d/2 in Außenwand monolithisch

Nr. 07502

Detail Nr. 151
Kategorie: B

$$\Psi_{\text{Ref.}} = \leq 0,11 \text{ [W/(m}\cdot\text{K)]}$$

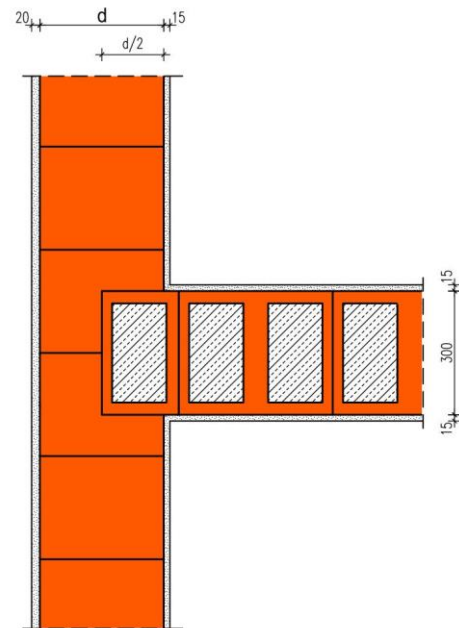
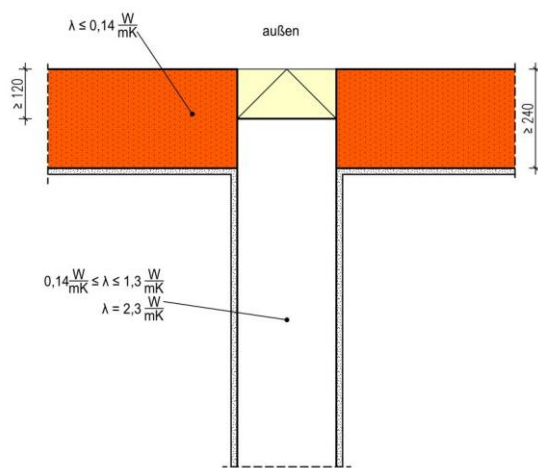

Die Berechnung des längenbezogenen Wärmedurchgangskoeffizienten erfolgt in Abhängigkeit unterschiedlicher Wanddicken d und Wärmeleitfähigkeiten des Außenmauerwerks. Die 30 cm dicke Wohnungstrennwand ist als Füllziegelwand mit einer Wärmeleitfähigkeit von $0,96 \text{ W/(m}\cdot\text{K)}$ ausgeführt und etwa $d/2$ von der Raumseite eingebunden.

Der Temperaturfaktor f_{Rsi} an der Stelle mit der niedrigsten Oberflächentemperatur beträgt $\geq 0,7$. Von diesen Annahmen geringfügig abweichende Randbedingungen können bei der Festlegung der Ψ -Werte vernachlässigt werden. Die Tabellenwerte dürfen linear interpoliert werden. Die grafische Darstellung des Details ist als Prinzipskizze zu verstehen und für den jeweiligen Anwendungsfall anzupassen. Die Gleichwertigkeit gemäß DIN 4108 Beiblatt 2:2019 Bild 151 ist gegeben.

Längenbezogener Wärmedurchgangskoeffizient Ψ [W/(m·K)]

Wärmeleitfähigkeit Mauerwerk [W/m K]	Dicke d der Außenwand [mm]			
	300	365	425	490
0,07	0,06	0,05	0,05	0,05
0,09	0,06	0,06	0,05	0,05
0,11	0,06	0,06	0,06	0,05
0,14	0,07	0,06	0,06	0,06

$$\begin{aligned} \Psi_{\text{Ref.}} &= \leq 0,11 \text{ W/(m}\cdot\text{K)} \\ \Psi_{\text{Det.}} &= \text{W/(m}\cdot\text{K)} \\ \Psi_{\text{Ers.}} &= \text{W/(m}\cdot\text{K)} \\ \Psi_{\text{KG}} &= \text{W/(m}\cdot\text{K)} \\ \Psi_{\text{TG}} &= \text{W/(m}\cdot\text{K)} \end{aligned}$$

**Wohnungstrennwand Stahlbeton 240 mm, Einbindung d/2 in Außenwand
monolithisch**

Nr. 07503

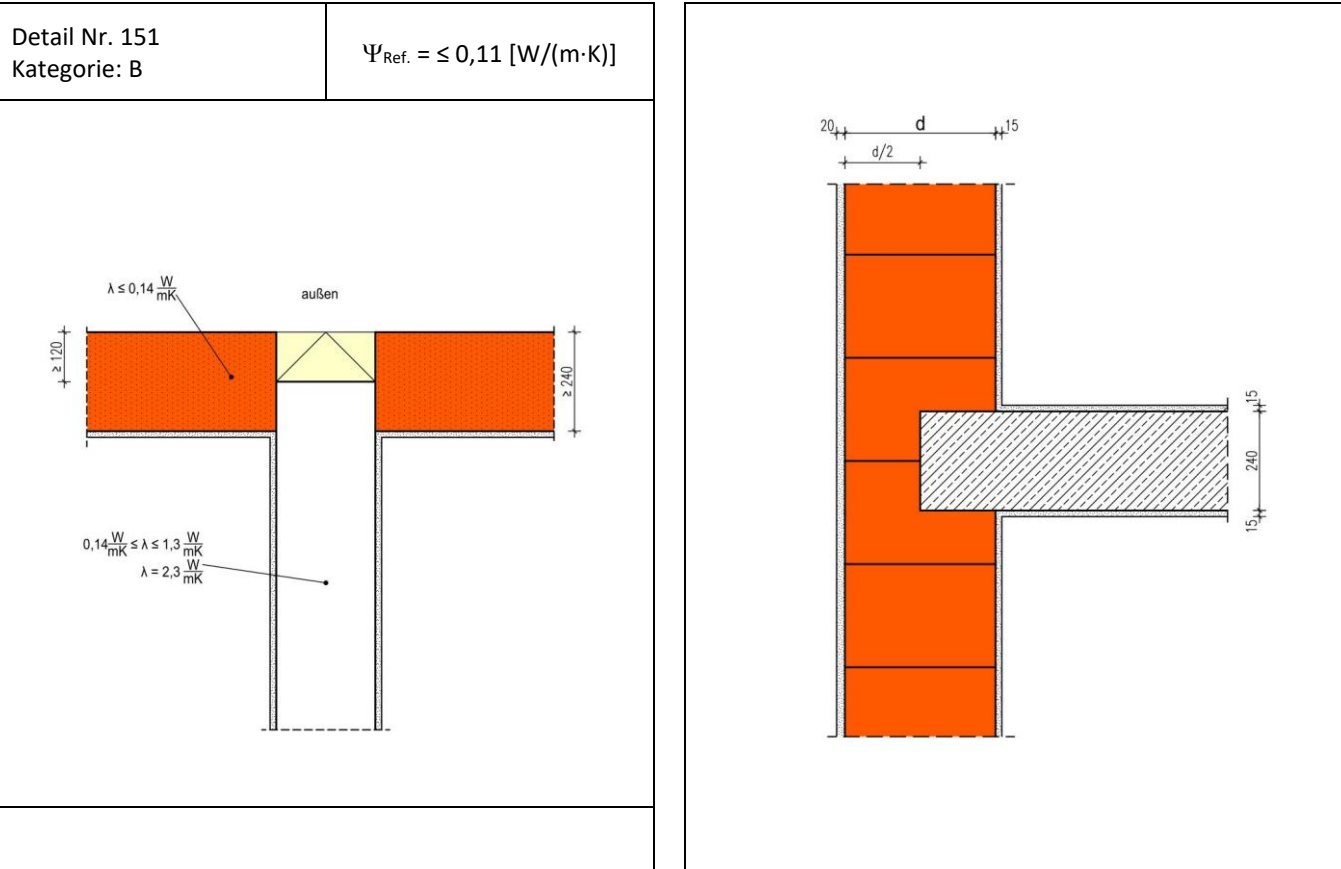

Die Berechnung des längenbezogenen Wärmedurchgangskoeffizienten erfolgt in Abhängigkeit unterschiedlicher Wanddicken d und Wärmeleitfähigkeiten des Außenmauerwerks. Die 24 cm dicke Wohnungstrennwand ist als Stahlbetonwand berechnet und etwa $d/2$ von der Raumseite eingebunden.

Der Temperaturfaktor f_{RSi} an der Stelle mit der niedrigsten Oberflächentemperatur beträgt $\geq 0,7$. Von diesen Annahmen geringfügig abweichende Randbedingungen können bei der Festlegung der Ψ -Werte vernachlässigt werden. Die Tabellenwerte dürfen linear interpoliert werden. Die grafische Darstellung des Details ist als Prinzipskizze zu verstehen und für den jeweiligen Anwendungsfall anzupassen. Die Gleichwertigkeit gemäß DIN 4108 Beiblatt 2:2019 Bild 151 ist gegeben.

Längenbezogener Wärmedurchgangskoeffizient Ψ [W/(m·K)]

		Dicke d der Außenwand [mm]			
		300	365	425	490
Wärmeleitfähigkeit Mauerwerk [W/m·K]	0,07	0,07	0,06	0,06	0,05
	0,09	0,08	0,07	0,07	0,06
	0,11	0,10	0,08	0,08	0,07
	0,14	0,11	0,10	0,09	0,08

- $\Psi_{\text{Ref.}} = \leq 0,11 \text{ W/(m}\cdot\text{K)}$
- $\Psi_{\text{Det.}} = \text{W/(m}\cdot\text{K)}$
- $\Psi_{\text{Ers.}} = \text{W/(m}\cdot\text{K)}$
- $\Psi_{\text{KG}} = \text{W/(m}\cdot\text{K)}$
- $\Psi_{\text{TG}} = \text{W/(m}\cdot\text{K)}$

**Wohnungstrennwand 240 mm, Durchbindung, Außenwand monolithisch, d/3
Stirndämmung**

Nr. 07504

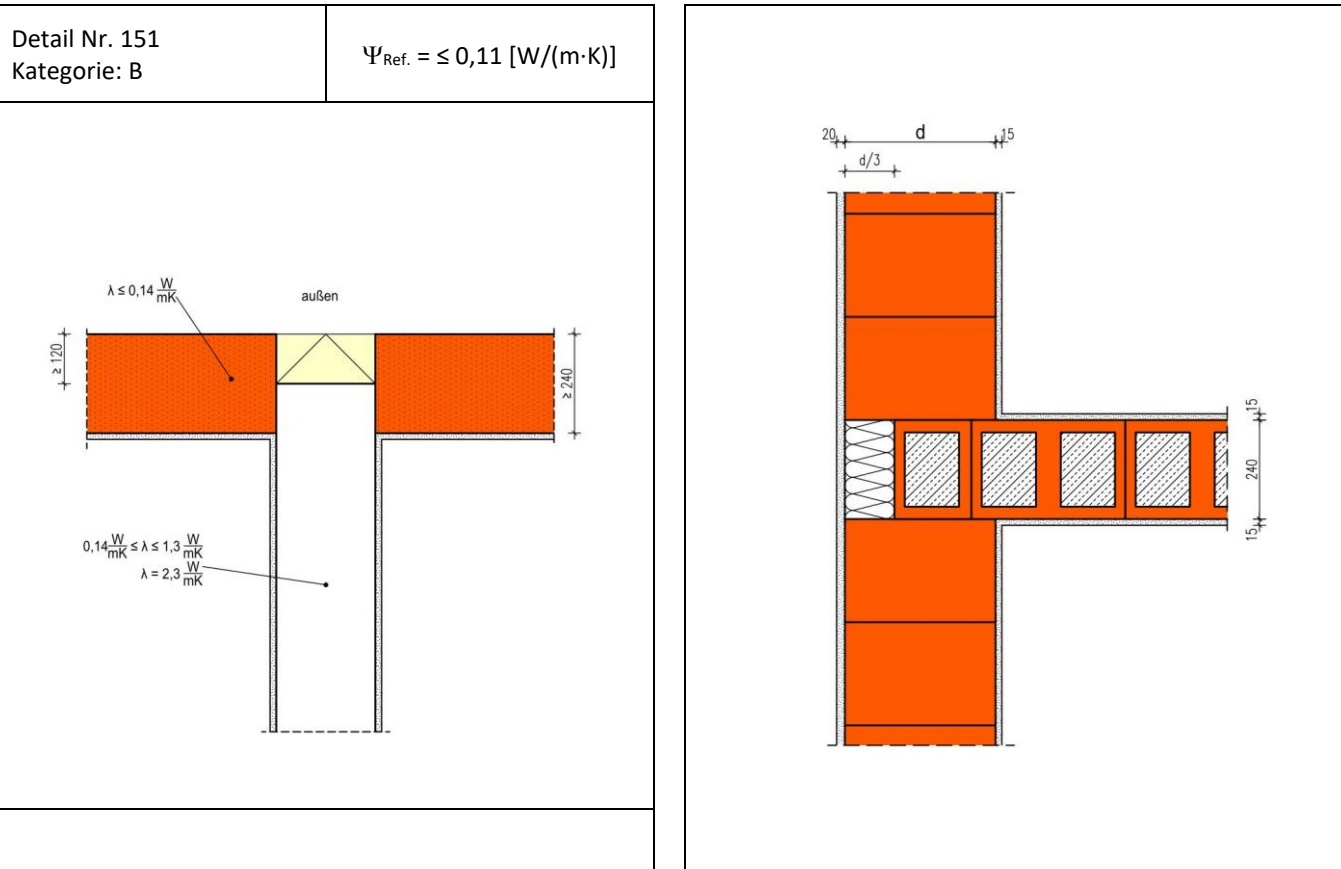

Die Berechnung des längenbezogenen Wärmedurchgangskoeffizienten erfolgt in Abhängigkeit unterschiedlicher Wanddicken d und Wärmeleitfähigkeiten des Außenmauerwerks. Die 24 cm dicke Wohnungstrennwand ist als Füllziegelwand mit einer Wärmeleitfähigkeit von $0,96 \text{ W/(m}\cdot\text{K)}$ ausgeführt und mit einer $d/3$ Stirndämmung der Wärmeleitfähigkeit $0,035 \text{ W/(m}\cdot\text{K)}$ in die Außenwand eingebunden.

Der Temperaturfaktor f_{Rsi} an der Stelle mit der niedrigsten Oberflächentemperatur beträgt $\geq 0,7$. Von diesen Annahmen geringfügig abweichende Randbedingungen können bei der Festlegung der Ψ -Werte vernachlässigt werden. Die Tabellenwerte dürfen linear interpoliert werden. Die grafische Darstellung des Details ist als Prinzipskizze zu verstehen und für den jeweiligen Anwendungsfall anzupassen. Die Gleichwertigkeit gemäß DIN 4108 Beiblatt 2:2019 Bild 151 ist gegeben.

Längenbezogener Wärmedurchgangskoeffizient Ψ [W/(m·K)]

		Dicke d der Außenwand [mm]			
		300	365	425	490
Wärmeleitfähigkeit Mauerwerk [W/m·K]	0,07	0,04	0,04	0,04	0,04
	0,09	0,03	0,03	0,04	0,04
	0,11	0,02	0,02	0,03	0,03
	0,14	0,00	0,02	0,02	0,02

- $\Psi_{\text{Ref.}} = \leq 0,11 \text{ W/(m}\cdot\text{K)}$
- $\Psi_{\text{Det.}} = \text{W/(m}\cdot\text{K)}$
- $\Psi_{\text{Ers.}} = \text{W/(m}\cdot\text{K)}$
- $\Psi_{\text{KG}} = \text{W/(m}\cdot\text{K)}$
- $\Psi_{\text{TG}} = \text{W/(m}\cdot\text{K)}$

**Wohnungstrennwand 300 mm, Durchbindung, Außenwand monolithisch, d/3
Stirndämmung**

Nr. 07505

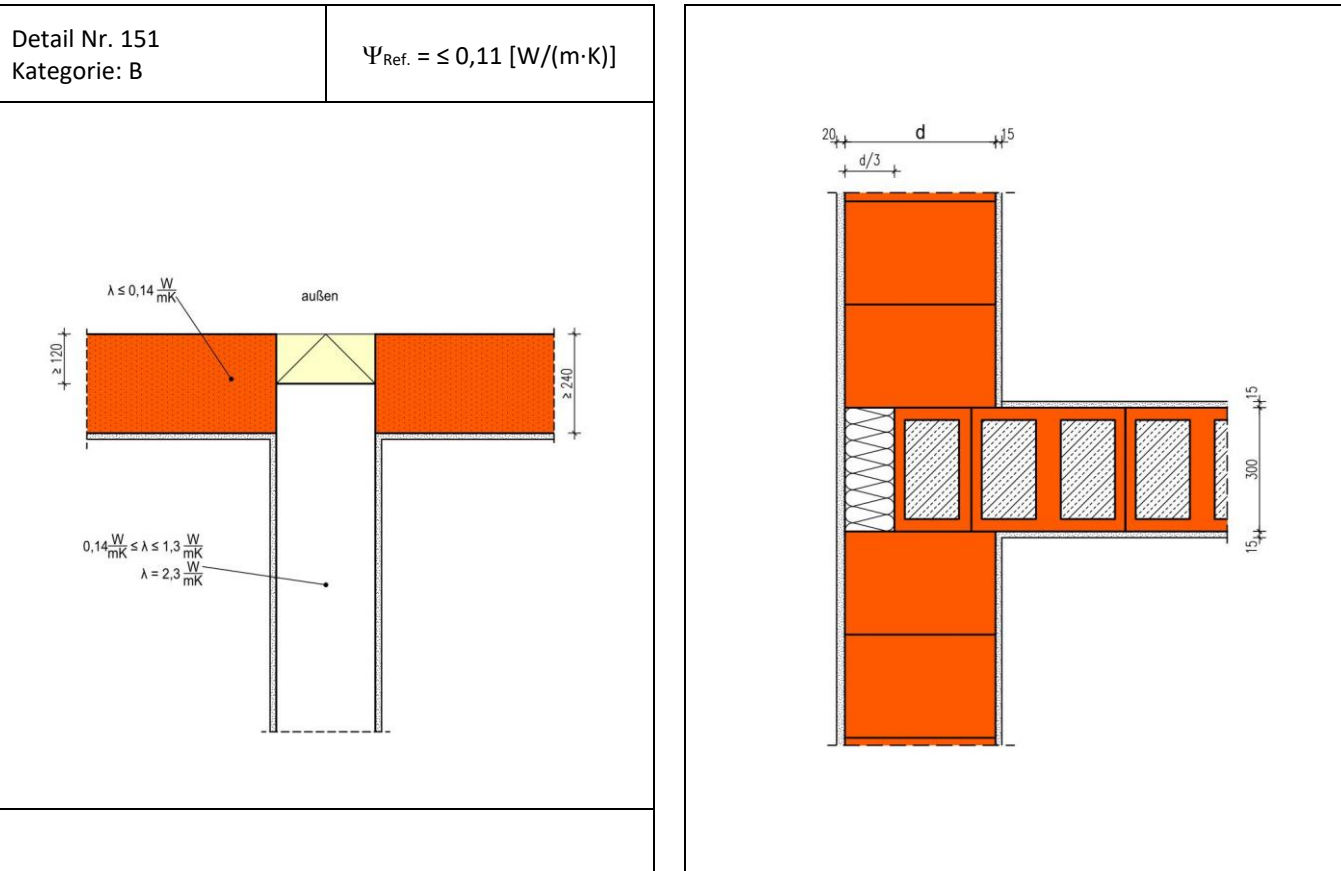

Die Berechnung des längenbezogenen Wärmedurchgangskoeffizienten erfolgt in Abhängigkeit unterschiedlicher Wanddicken d und Wärmeleitfähigkeiten des Außenmauerwerks. Die 30 cm dicke Wohnungstrennwand ist als Füllziegelwand mit einer Wärmeleitfähigkeit von $0,96 \text{ W/(m}\cdot\text{K)}$ ausgeführt und mit einer $d/3$ Stirndämmung der Wärmeleitfähigkeit $0,035 \text{ W/(m}\cdot\text{K)}$ in die Außenwand eingebunden.

Der Temperaturfaktor f_{RSi} an der Stelle mit der niedrigsten Oberflächentemperatur beträgt $\geq 0,7$. Von diesen Annahmen geringfügig abweichende Randbedingungen können bei der Festlegung der Ψ -Werte vernachlässigt werden. Die Tabellenwerte dürfen linear interpoliert werden. Die grafische Darstellung des Details ist als Prinzipskizze zu verstehen und für den jeweiligen Anwendungsfall anzupassen. Die Gleichwertigkeit gemäß DIN 4108 Beiblatt 2:2019 Bild 151 ist gegeben.

Längenbezogener Wärmedurchgangskoeffizient Ψ [W/(m·K)]

		Dicke d der Außenwand [mm]			
		300	365	425	490
Wärmeleitfähigkeit Mauerwerk [W/m·K]	0,07	0,05	0,05	0,05	0,05
	0,09	0,03	0,03	0,04	0,04
	0,11	0,02	0,02	0,03	0,03
	0,14	0,01	0,01	0,02	0,02

- $\Psi_{\text{Ref.}} = \leq 0,11 \text{ W/(m}\cdot\text{K)}$
- $\Psi_{\text{Det.}} = \text{W/(m}\cdot\text{K)}$
- $\Psi_{\text{Ers.}} = \text{W/(m}\cdot\text{K)}$
- $\Psi_{\text{KG}} = \text{W/(m}\cdot\text{K)}$
- $\Psi_{\text{TG}} = \text{W/(m}\cdot\text{K)}$

**Wohnungstrennwand Stahlbeton 240 mm, Durchbindung, Außenwand
monolithisch, d/3 Stirndämmung**

Nr. 07506

Detail Nr. 151
Kategorie: B

$$\Psi_{\text{Ref.}} = \leq 0,11 \text{ [W/(m}\cdot\text{K)]}$$

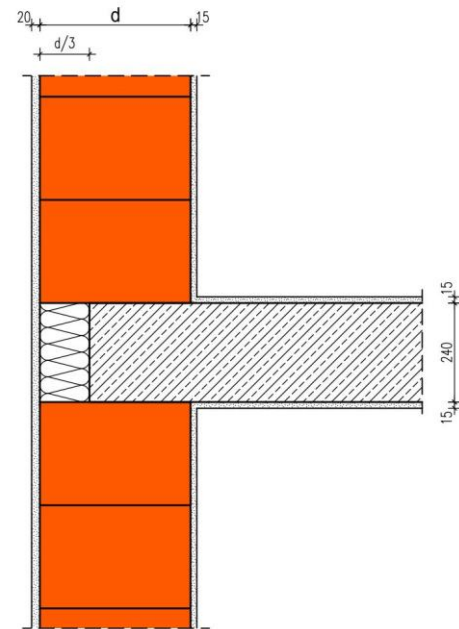
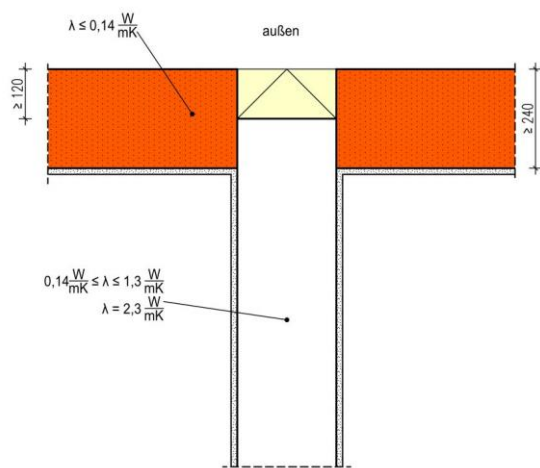

Die Berechnung des längenbezogenen Wärmedurchgangskoeffizienten erfolgt in Abhängigkeit unterschiedlicher Wanddicken d und Wärmeleitfähigkeiten des Außenmauerwerks. Die 24 cm dicke Wohnungstrennwand ist als Stahlbetonwand berechnet und mit einer $d/3$ Stirndämmung der Wärmeleitfähigkeit $0,035 \text{ W/(m}\cdot\text{K)}$ in die Außenwand eingebunden.

Der Temperaturfaktor f_{Rsi} an der Stelle mit der niedrigsten Oberflächentemperatur beträgt $\geq 0,7$. Von diesen Annahmen geringfügig abweichende Randbedingungen können bei der Festlegung der Ψ -Werte vernachlässigt werden. Die Tabellenwerte dürfen linear interpoliert werden. Die grafische Darstellung des Details ist als Prinzipskizze zu verstehen und für den jeweiligen Anwendungsfall anzupassen. Die Gleichwertigkeit gemäß DIN 4108 Beiblatt 2:2019 Bild 151 ist gegeben.

Längenbezogener Wärmedurchgangskoeffizient Ψ [W/(m·K)]

Wärmeleitfähigkeit Mauerwerk [W/m·K]	Dicke d der Außenwand [mm]				
	300	365	425	490	
0,07	0,07	0,07	0,06	0,06	
0,09	0,07	0,07	0,06	0,06	
0,11	0,06	0,06	0,06	0,06	
0,14	0,05	0,06	0,06	0,06	

$$\begin{aligned} \Psi_{\text{Ref.}} &= \leq 0,11 \text{ W/(m}\cdot\text{K)} \\ \Psi_{\text{Det.}} &= \text{W/(m}\cdot\text{K)} \\ \Psi_{\text{Ers.}} &= \text{W/(m}\cdot\text{K)} \\ \Psi_{\text{KG}} &= \text{W/(m}\cdot\text{K)} \\ \Psi_{\text{TG}} &= \text{W/(m}\cdot\text{K)} \end{aligned}$$

**Wohnungstrennwand 240 mm, Durchbindung, Außenwand monolithisch, d/3
Stirndämmung mit Ziegelblende**

Nr. 07507

Detail Nr. 151
Kategorie: B

$$\Psi_{\text{Ref.}} = \leq 0,11 \text{ [W/(m}\cdot\text{K)]}$$

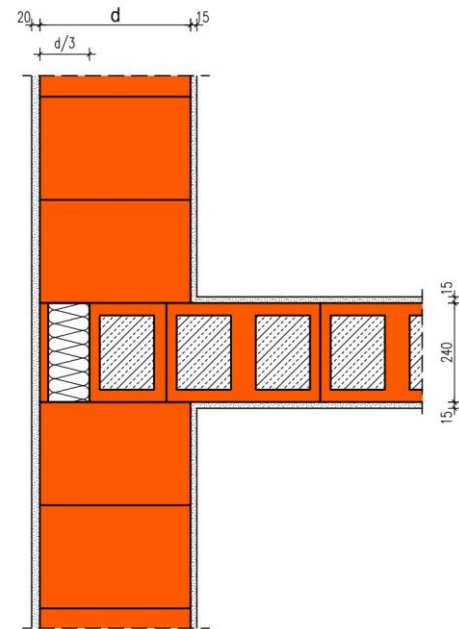
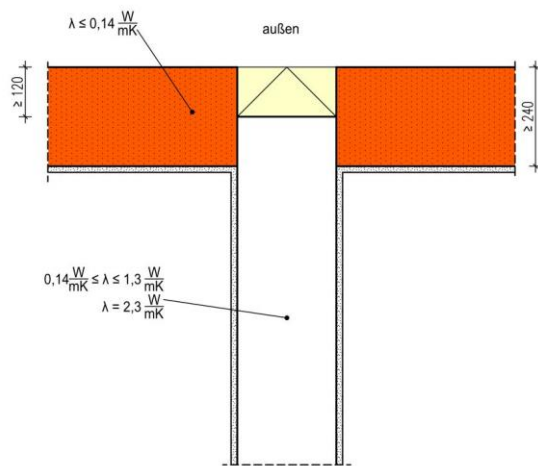

Die Berechnung des längenbezogenen Wärmedurchgangskoeffizienten erfolgt in Abhängigkeit unterschiedlicher Wanddicken d und Wärmeleitfähigkeiten des Außenmauerwerks. Die 24 cm dicke Wohnungstrennwand ist als Füllziegelwand mit einer Wärmeleitfähigkeit von $0,96 \text{ W/(m}\cdot\text{K)}$ ausgeführt und mit einer 20 mm Ziegelblende als Putzträgerplatte und Stirndämmung der Wärmeleitfähigkeit $0,035 \text{ W/(m}\cdot\text{K)}$ mit $d/3$ in die Außenwand eingebunden.

Der Temperaturfaktor f_{RSI} an der Stelle mit der niedrigsten Oberflächentemperatur beträgt $\geq 0,7$. Von diesen Annahmen geringfügig abweichende Randbedingungen können bei der Festlegung der Ψ -Werte vernachlässigt werden. Die Tabellenwerte dürfen linear interpoliert werden. Die grafische Darstellung des Details ist als Prinzipskizze zu verstehen und für den jeweiligen Anwendungsfall anzupassen. Die Gleichwertigkeit gemäß DIN 4108 Beiblatt 2:2019 Bild 151 ist gegeben.

Längenbezogener Wärmedurchgangskoeffizient Ψ [W/(m·K)]

Wärmeleitfähigkeit Mauerwerk [W/m K]	Dicke d der Außenwand [mm]				
	300	365	425	490	
0,07	0,04	0,05	0,06	0,07	
0,09	0,03	0,04	0,05	0,07	
0,11	0,02	0,03	0,04	0,06	
0,14	0,00	0,02	0,03	0,06	

$$\begin{aligned} \Psi_{\text{Ref.}} &= \leq 0,11 \text{ W/(m}\cdot\text{K)} \\ \Psi_{\text{Det.}} &= \text{W/(m}\cdot\text{K)} \\ \Psi_{\text{Ers.}} &= \text{W/(m}\cdot\text{K)} \\ \Psi_{\text{KG}} &= \text{W/(m}\cdot\text{K)} \\ \Psi_{\text{TG}} &= \text{W/(m}\cdot\text{K)} \end{aligned}$$

**Wohnungstrennwand 300 mm, Durchbindung, Außenwand monolithisch, d/3
Stirndämmung mit Ziegelblende**

Nr. 07508

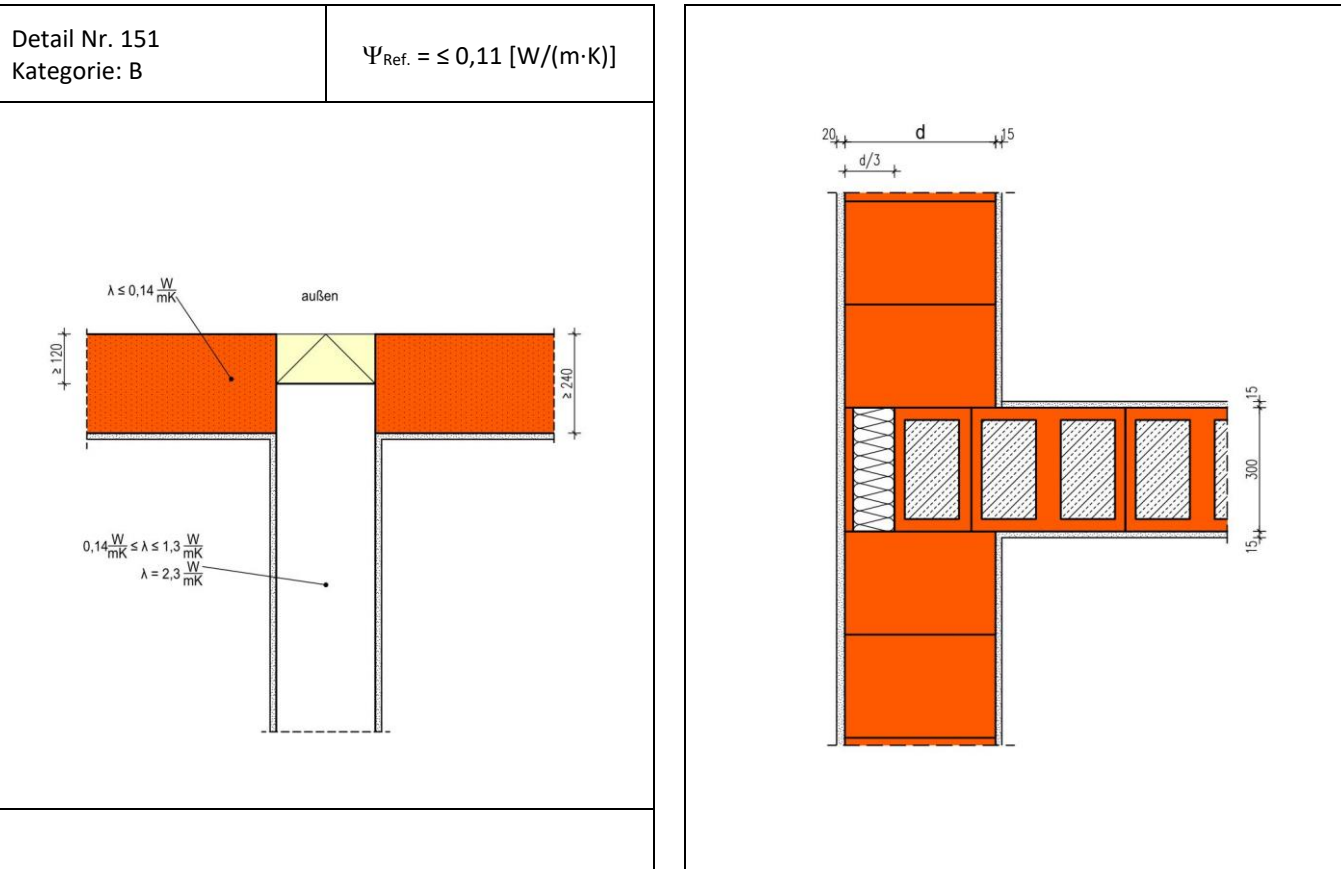

Die Berechnung des längenbezogenen Wärmedurchgangskoeffizienten erfolgt in Abhängigkeit unterschiedlicher Wanddicken d und Wärmeleitfähigkeiten des Außenmauerwerks. Die 30 cm dicke Wohnungstrennwand ist als Füllziegelwand mit einer Wärmeleitfähigkeit von 0,96 W/(m·K) ausgeführt und mit einer 20 mm Ziegelblende als Putzträgerplatte und Stirndämmung der Wärmeleitfähigkeit 0,035 W/(m·K) mit d/3 in die Außenwand eingebunden.

Der Temperaturfaktor f_{rsi} an der Stelle mit der niedrigsten Oberflächentemperatur beträgt $\geq 0,7$. Von diesen Annahmen geringfügig abweichende Randbedingungen können bei der Festlegung der Ψ -Werte vernachlässigt werden. Die Tabellenwerte dürfen linear interpoliert werden. Die grafische Darstellung des Details ist als Prinzipskizze zu verstehen und für den jeweiligen Anwendungsfall anzupassen. Die Gleichwertigkeit gemäß DIN 4108 Beiblatt 2:2019 Bild 151 ist gegeben.

Längenbezogener Wärmedurchgangskoeffizient Ψ [W/(m·K)]

		Dicke d der Außenwand [mm]			
		300	365	425	490
Wärmeleitfähigkeit Mauerwerk [W/m K]	0,07	0,05	0,06	0,07	0,08
	0,09	0,04	0,05	0,06	0,07
	0,11	0,03	0,04	0,05	0,07
	0,14	0,01	0,03	0,04	0,06

- $\Psi_{Ref.} = \leq 0,11 \text{ W/(m·K)}$
- $\Psi_{Det.} = \text{W/(m·K)}$
- $\Psi_{Ers.} = \text{W/(m·K)}$
- $\Psi_{KG} = \text{W/(m·K)}$
- $\Psi_{TG} = \text{W/(m·K)}$

**Wohnungstrennwand Stahlbeton 240 mm, Durchbindung, Außenwand
monolithisch, d/3 Stirndämmung mit Ziegelblende**

Nr. 07509

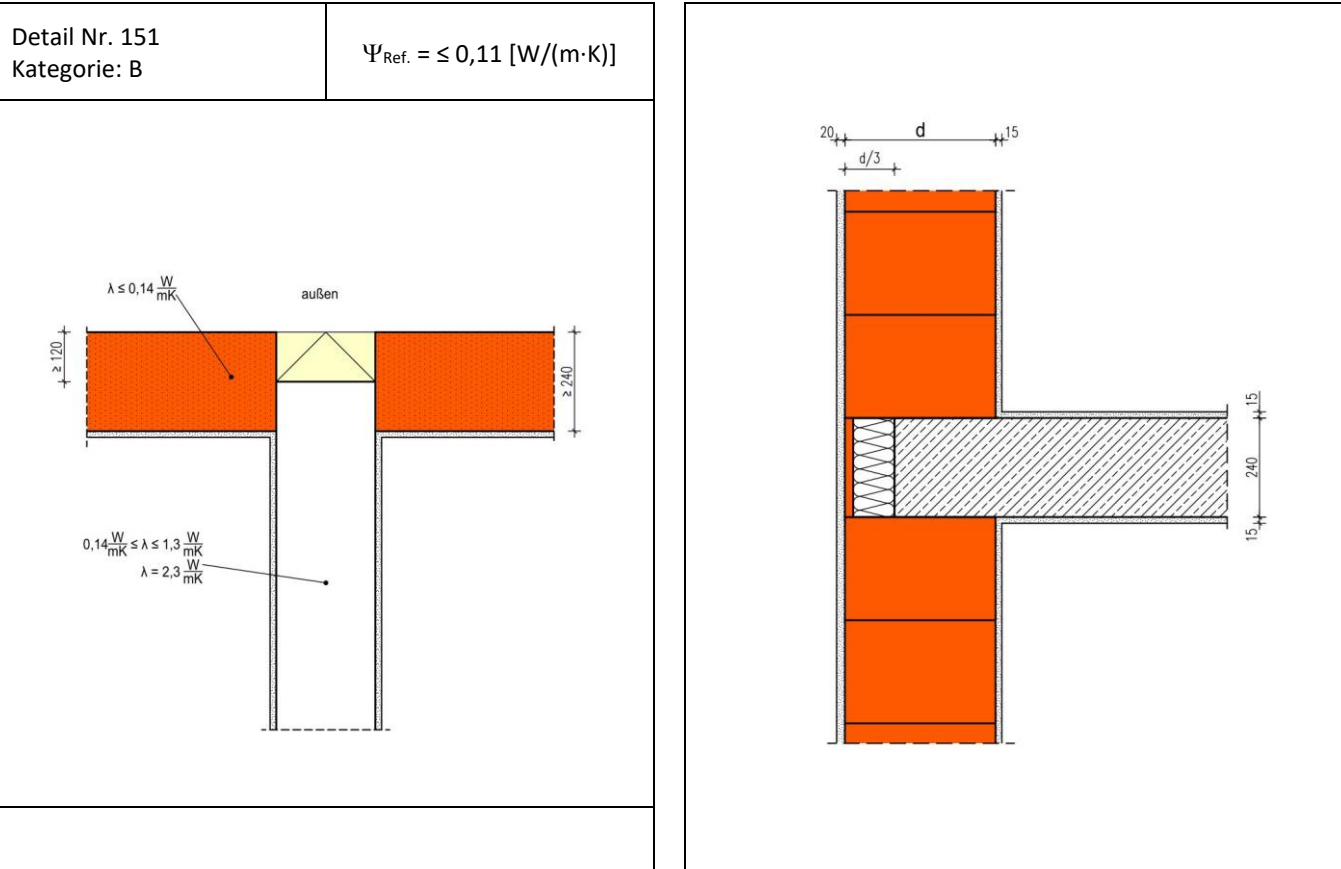

Die Berechnung des langenzugehörigen Wärmedurchgangskoeffizienten erfolgt in Abhängigkeit unterschiedlicher Wanddicken d und Wärmeleitfähigkeiten des Außenmauerwerks. Die 24 cm dicke Wohnungstrennwand ist als Stahlbetonwand berechnet und mit einer 20 mm Ziegelblende als Putzträgerplatte und Stirndämmung der Wärmeleitfähigkeit 0,035 W/(m·K) mit d/3 in die Außenwand eingebunden.

Der Temperaturfaktor f_{Rsi} an der Stelle mit der niedrigsten Oberflächentemperatur beträgt $\geq 0,7$. Von diesen Annahmen geringfügig abweichende Randbedingungen können bei der Festlegung der Ψ -Werte vernachlässigt werden. Die Tabellenwerte dürfen linear interpoliert werden. Die grafische Darstellung des Details ist als Prinzipskizze zu verstehen und für den jeweiligen Anwendungsfall anzupassen. Die Gleichwertigkeit gemäß DIN 4108 Beiblatt 2:2019 Bild 151 ist für Ψ -Werte $\leq 0,11 \text{ W/(m}\cdot\text{K)}$ gegeben.

Langenzugehöriger Wärmedurchgangskoeffizient Ψ [W/(m·K)]

Wärmeleitfähigkeit Mauerwerk [W/m·K]	Dicke d der Außenwand [mm]			
	300	365	425	490
0,07	0,06	0,08	0,09	0,12
0,09	0,05	0,07	0,09	0,12
0,11	0,05	0,07	0,09	0,12
0,14	0,04	0,07	0,09	0,13

- $\Psi_{Ref.} = \leq 0,11 \text{ W/(m}\cdot\text{K)}$
- $\Psi_{Det.} = \text{W/(m}\cdot\text{K)}$
- $\Psi_{Ers.} = \text{W/(m}\cdot\text{K)}$
- $\Psi_{KG} = \text{W/(m}\cdot\text{K)}$
- $\Psi_{TG} = \text{W/(m}\cdot\text{K)}$

**Wohnungstrennwand 240 mm, Durchbindung, Außenwand monolithisch, PFZ, 1.
Kammer Dämmstoff gefüllt**

Nr. 07510

Detail Nr. 151
Kategorie: B

$$\Psi_{\text{Ref.}} = \leq 0,11 \text{ [W/(m}\cdot\text{K)]}$$

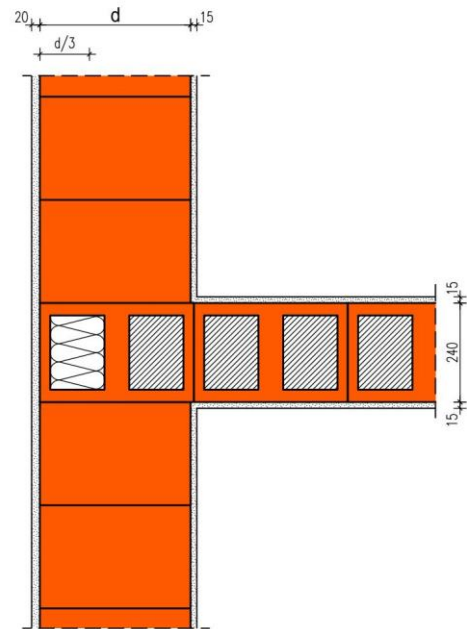
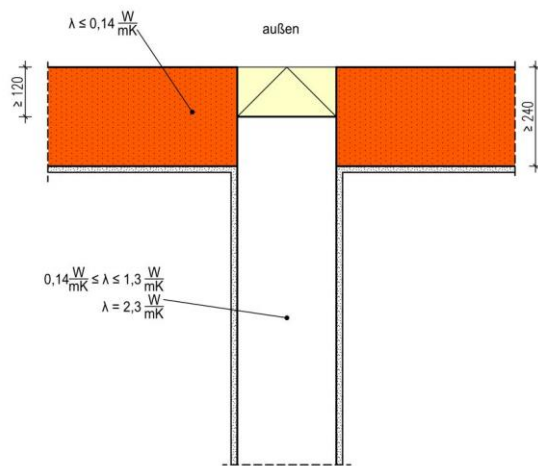

Die Berechnung des längenbezogenen Wärmedurchgangskoeffizienten erfolgt in Abhängigkeit unterschiedlicher Wanddicken d und Wärmeleitfähigkeiten des Außenmauerwerks. Die 24 cm dicke Wohnungstrennwand ist als Füllziegelwand mit einer Wärmeleitfähigkeit von $0,96 \text{ W/(m}\cdot\text{K)}$ ausgeführt. Die außenseitige Füllkammer ist geschosshoch mit einer Wärmedämmung mit $R \geq 2,0 \text{ (m}^2\text{K)/W}$ entsprechend einer Dicke $\geq 80 \text{ mm}$ mit der Wärmeleitfähigkeit $0,04 \text{ W/(m}\cdot\text{K)}$ versehen.

Der Temperaturfaktor f_{rsi} an der Stelle mit der niedrigsten Oberflächentemperatur beträgt $\geq 0,7$. Von diesen Annahmen geringfügig abweichende Randbedingungen können bei der Festlegung der Ψ -Werte vernachlässigt werden. Die Tabellenwerte dürfen linear interpoliert werden. Die grafische Darstellung des Details ist als Prinzipskizze zu verstehen und für den jeweiligen Anwendungsfall anzupassen. Die Gleichwertigkeit gemäß DIN 4108 Beiblatt 2:2019 Bild 151 ist gegeben.

Längenbezogener Wärmedurchgangskoeffizient Ψ [W/(m·K)]

		Dicke d der Außenwand [mm]			
		300	365	425	490
Wärmeleitfähigkeit Mauerwerk [W/m K]	0,07	0,09	0,09	0,10	0,10
	0,09	0,08	0,08	0,09	0,09
	0,11	0,06	0,07	0,08	0,08
	0,14	0,04	0,06	0,07	0,07

$$\begin{aligned} \Psi_{\text{Ref.}} &= \leq 0,11 \text{ W/(m}\cdot\text{K)} \\ \Psi_{\text{Det.}} &= \text{W/(m}\cdot\text{K)} \\ \Psi_{\text{Ers.}} &= \text{W/(m}\cdot\text{K)} \\ \Psi_{\text{KG}} &= \text{W/(m}\cdot\text{K)} \\ \Psi_{\text{TG}} &= \text{W/(m}\cdot\text{K)} \end{aligned}$$

Wohnungstrennwand 240 mm, Außenwand monolithisch, abknickend, mit Einbindung

Nr. 07511

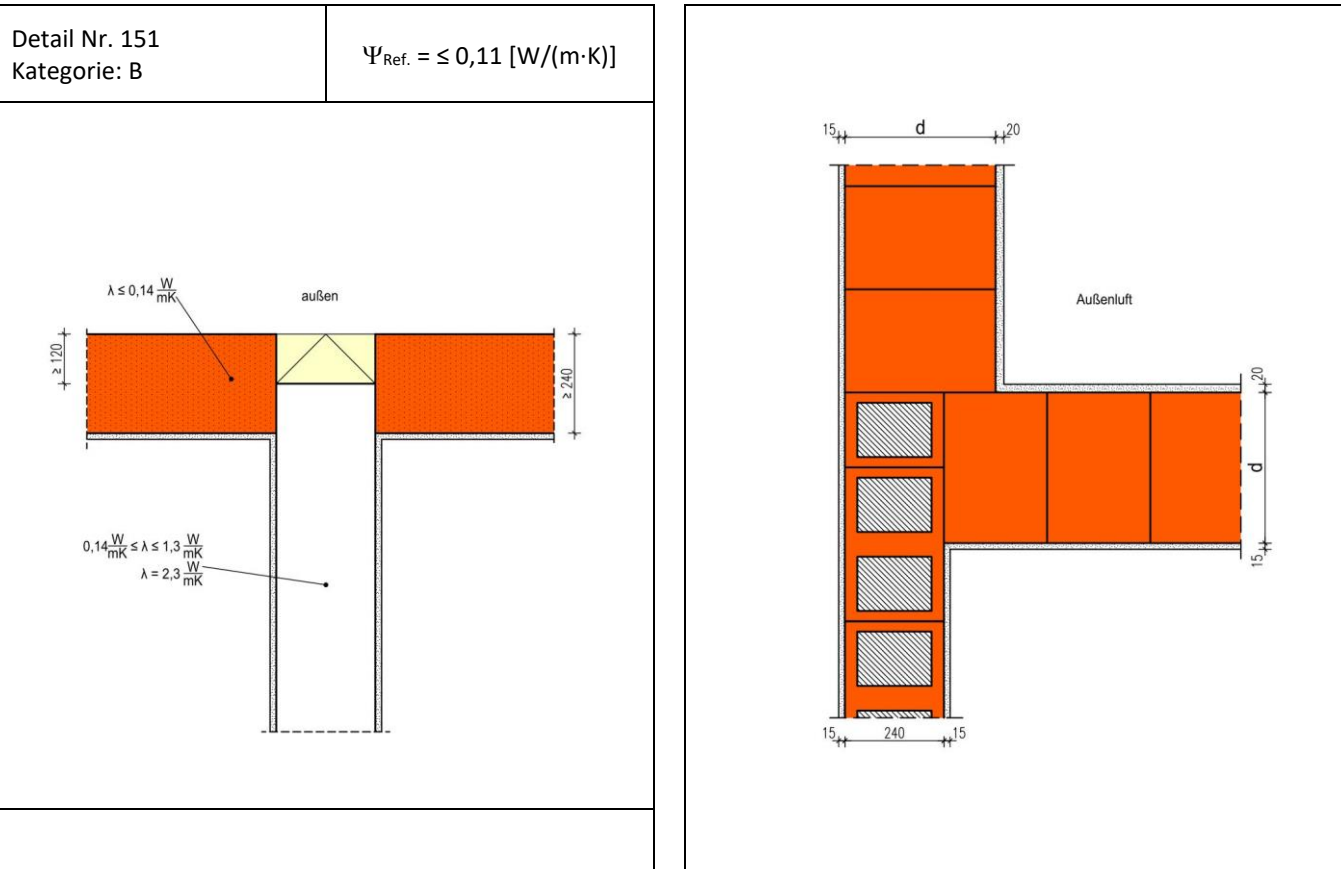

Die Berechnung des längenbezogenen Wärmedurchgangskoeffizienten erfolgt in Abhängigkeit unterschiedlicher Wanddicken d und Wärmeleitfähigkeiten des Außenmauerwerks. Die 24 cm dicke Wohnungstrennwand ist als Füllziegelwand mit einer Wärmeleitfähigkeit von $0,96 \text{ W/(m}\cdot\text{K)}$ ausgeführt und mit voller Wanddicke von 24 cm in die abknickende Außenwand eingebunden.

Der Temperaturfaktor f_{Rsi} an der Stelle mit der niedrigsten Oberflächentemperatur beträgt $\geq 0,7$. Von diesen Annahmen geringfügig abweichende Randbedingungen können bei der Festlegung der Ψ -Werte vernachlässigt werden. Die Tabellenwerte dürfen linear interpoliert werden. Die grafische Darstellung des Details ist als Prinzipskizze zu verstehen und für den jeweiligen Anwendungsfall anzupassen. Die Gleichwertigkeit gemäß DIN 4108 Beiblatt 2:2019 Bild 151 ist gegeben.

Längenbezogener Wärmedurchgangskoeffizient Ψ [W/(m·K)]

		Dicke d der Außenwand [mm]			
		300	365	425	490
Wärmeleitfähigkeit Mauerwerk [W/m·K]	0,07	0,06	0,05	0,04	0,04
	0,09	0,07	0,06	0,05	0,05
	0,11	0,08	0,07	0,06	0,06
	0,14	0,10	0,08	0,08	0,07

- $\Psi_{Ref.} = \leq 0,11 \text{ W/(m}\cdot\text{K)}$
- $\Psi_{Det.} = \text{W/(m}\cdot\text{K)}$
- $\Psi_{Ers.} = \text{W/(m}\cdot\text{K)}$
- $\Psi_{KG} = \text{W/(m}\cdot\text{K)}$
- $\Psi_{TG} = \text{W/(m}\cdot\text{K)}$

Innenwand/geneigtes Dach, Einbindung in Wärmedämmebene

Nr. 07700

Detail Nr. 170
Kategorie: B

$$\Psi_{\text{Ref.}} = \leq 0,12 \text{ [W/(m}\cdot\text{K)]}$$

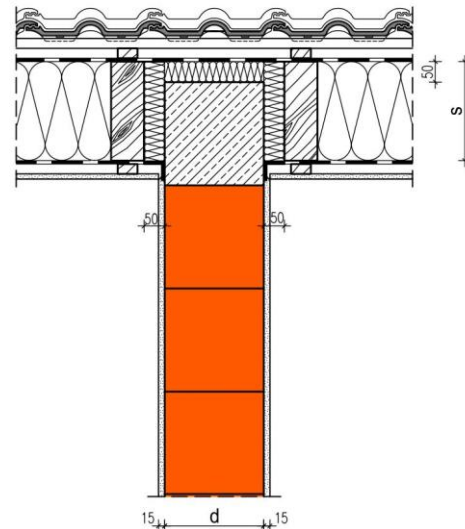
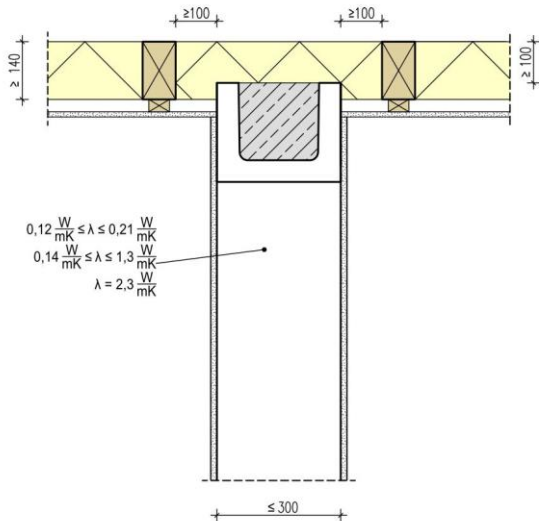

Die Berechnung des längenbezogenen Wärmedurchgangskoeffizienten erfolgt in Abhängigkeit unterschiedlicher Wanddicken d und Dämmschichtdicken s des Dachaufbaus. Die Wärmedämmung zwischen den Sparren weist eine Mindestdicke von 180 mm der Wärmeleitfähigkeit $0,035 \text{ W/(m}\cdot\text{K)}$ auf. Oberhalb und neben der einbindenden Wand zum Streichsparren beträgt die Dicke der Wärmedämmung (035) 50 mm. Die Rechenergebnisse gelten für sämtliche Wärmeleitfähigkeiten des Mauerwerks bzw. einer Betonwand oder einer Wand mit Stahlbetonringanker. Die angegebene Gesamtdicke der Wärmedämmung des Dachaufbaus beinhaltet die Zwischensparrendämmung sowie eine ggfs. vorhandene Untersparrendämmung.

Der Temperaturfaktor f_{Rsi} an der Stelle mit der niedrigsten Oberflächentemperatur beträgt $\geq 0,7$. Von diesen Annahmen geringfügig abweichende Randbedingungen können bei der Festlegung der Ψ -Werte vernachlässigt werden. Die Tabellenwerte dürfen linear interpoliert werden. Die grafische Darstellung des Details ist als Prinzipskizze zu verstehen und für den jeweiligen Anwendungsfall anzupassen. Die Gleichwertigkeit gemäß DIN 4108 Beiblatt 2:2019 Bild 169 ist für Ψ -Werte $\leq 0,22 \text{ W/(m}\cdot\text{K)}$ gegeben.

Längenbezogener Wärmedurchgangskoeffizient Ψ [W/(m·K)]

		Dicke s der Dachdämmung [mm]			
		200	240	300	
Dicke d der Innenwand [mm]	115	0,15	0,17	0,16	
	175	0,20	0,20	0,19	
	240	0,23	0,22	0,22	
	300	0,25	0,25	0,25	

$$\begin{aligned} \Psi_{\text{Ref.}} &= \leq 0,12 \text{ W/(m}\cdot\text{K)} \\ \Psi_{\text{Det.}} &= \text{W/(m}\cdot\text{K)} \\ \Psi_{\text{Ers.}} &= \text{W/(m}\cdot\text{K)} \\ \Psi_{\text{KG}} &= \text{W/(m}\cdot\text{K)} \\ \Psi_{\text{TG}} &= \text{W/(m}\cdot\text{K)} \end{aligned}$$

Innenwand/geneigtes Dach, Einbindung in Wärmedämmebene

Nr. 07701

Detail Nr. 170
Kategorie: B

$$\Psi_{\text{Ref.}} = \leq 0,12 \text{ [W/(m}\cdot\text{K)]}$$

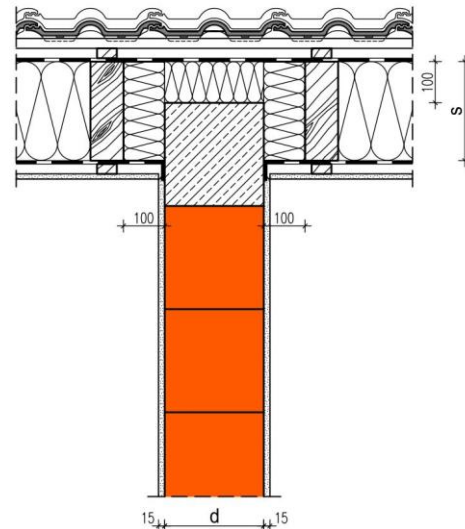
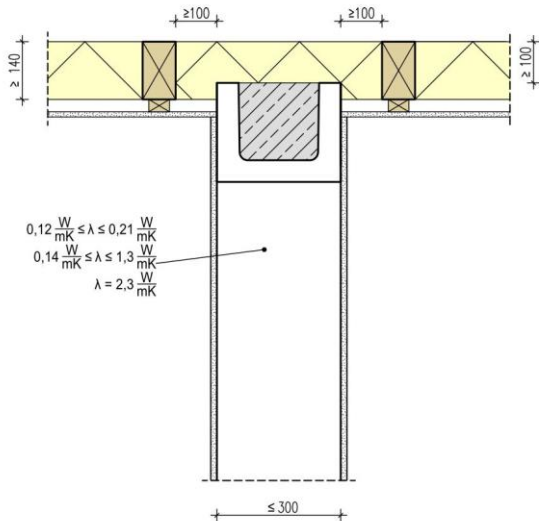

Die Berechnung des längenbezogenen Wärmedurchgangskoeffizienten erfolgt in Abhängigkeit unterschiedlicher Wanddicken d und Dämmschichtdicken s des Dachaufbaus. Die Wärmedämmung zwischen den Sparren weist eine Mindestdicke von 180 mm der Wärmeleitfähigkeit $0,035 \text{ W/(m}\cdot\text{K)}$ auf. Oberhalb und neben der einbindenden Wand zum Streichsparren beträgt die Dicke der Wärmedämmung (035) 100 mm. Die Rechenergebnisse gelten für sämtliche Wärmeleitfähigkeiten des Mauerwerks bzw. einer Betonwand oder einer Wand mit Stahlbetonringanker. Die angegebene Gesamtdicke der Wärmedämmung des Dachaufbaus beinhaltet die Zwischensparrendämmung sowie eine ggfs. vorhandene Untersparrendämmung.

Der Temperaturfaktor f_{Rsi} an der Stelle mit der niedrigsten Oberflächentemperatur beträgt $\geq 0,7$. Von diesen Annahmen geringfügig abweichende Randbedingungen können bei der Festlegung der Ψ -Werte vernachlässigt werden. Die Tabellenwerte dürfen linear interpoliert werden. Die grafische Darstellung des Details ist als Prinzipskizze zu verstehen und für den jeweiligen Anwendungsfall anzupassen. Die Gleichwertigkeit gemäß DIN 4108 Beiblatt 2:2019 Bild 170 ist für Ψ -Werte $\leq 0,12 \text{ W/(m}\cdot\text{K)}$ gegeben.

Längenbezogener Wärmedurchgangskoeffizient Ψ [W/(m·K)]

		Dicke s der Dachdämmung [mm]			
		200	240	300	
Dicke d der Innenwand [mm]	115	0,10	0,10	0,10	
	175	0,11	0,11	0,11	
	240	0,12	0,12	0,12	
	300	0,13	0,13	0,14	

$$\begin{aligned} \Psi_{\text{Ref.}} &= \leq 0,12 \text{ W/(m}\cdot\text{K)} \\ \Psi_{\text{Det.}} &= \text{W/(m}\cdot\text{K)} \\ \Psi_{\text{Ers.}} &= \text{W/(m}\cdot\text{K)} \\ \Psi_{\text{KG}} &= \text{W/(m}\cdot\text{K)} \\ \Psi_{\text{TG}} &= \text{W/(m}\cdot\text{K)} \end{aligned}$$

2-schalige Haustrennwand/geneigtes Dach, Einbindung in Wärmedämmebene

Nr. 07702

Detail Nr. 175
Kategorie: B

$$\Psi_{\text{Ref.}} = \leq 0,18 \text{ [W/(m}\cdot\text{K)]}$$

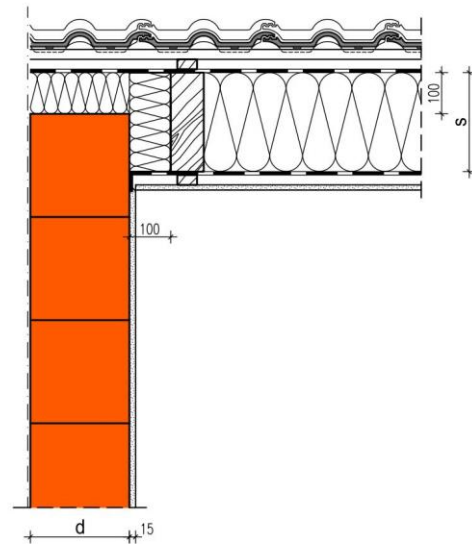
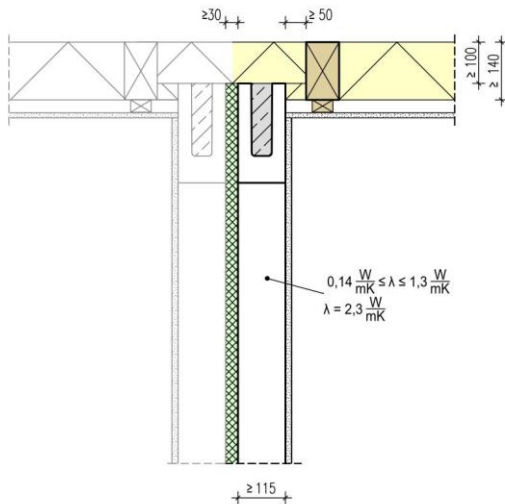

Die Berechnung des längenbezogenen Wärmedurchgangskoeffizienten erfolgt in Abhängigkeit unterschiedlicher Wanddicken d einer Haustrennwandschale und Dämmschichtdicken s des Dachaufbaus. Die Wärmedämmung zwischen den Sparren weist eine Mindestdicke von 180 mm der Wärmeleitfähigkeit $0,035 \text{ W/(m}\cdot\text{K)}$ auf. Oberhalb und neben der einbindenden Wand zum Streichsparren beträgt die Dicke der Wärmedämmung (035) 100 mm. Die Rechenergebnisse gelten für sämtliche Wärmeleitfähigkeiten des Mauerwerks bzw. einer Betonwand oder einer Wand mit Stahlbetonringanker. Die angegebene Gesamtdicke der Wärmedämmung des Dachaufbaus beinhaltet die Zwischensparrendämmung sowie eine ggfs. vorhandene Untersparrendämmung. Die Rechenergebnisse gelten für eine Gebäudehälfte.

Der Temperaturfaktor f_{Rsi} an der Stelle mit der niedrigsten Oberflächentemperatur beträgt $\geq 0,7$. Von diesen Annahmen geringfügig abweichende Randbedingungen können bei der Festlegung der Ψ -Werte vernachlässigt werden. Die Tabellenwerte dürfen linear interpoliert werden. Die grafische Darstellung des Details ist als Prinzipskizze zu verstehen und für den jeweiligen Anwendungsfall anzupassen. Die Gleichwertigkeit gemäß DIN 4108 Beiblatt 2:2019 Bild 175 ist gegeben.

Längenbezogener Wärmedurchgangskoeffizient Ψ [W/(m·K)]

		Dicke s der Dachdämmung [mm]			
		200	240	300	
Dicke d der Trennwandschale [mm]	175	0,08	0,08	0,08	
	240	0,09	0,09	0,09	
	300	0,10	0,10	0,10	

$$\begin{aligned} \Psi_{\text{Ref.}} &= \leq 0,18 \text{ W/(m}\cdot\text{K)} \\ \Psi_{\text{Det.}} &= \text{W/(m}\cdot\text{K)} \\ \Psi_{\text{Ers.}} &= \text{W/(m}\cdot\text{K)} \\ \Psi_{\text{KG}} &= \text{W/(m}\cdot\text{K)} \\ \Psi_{\text{TG}} &= \text{W/(m}\cdot\text{K)} \end{aligned}$$

Terrassentür in monolithischer Außenwand, beheizter Keller, Kellerwand mit Perimeterdämmung

Nr. 08101

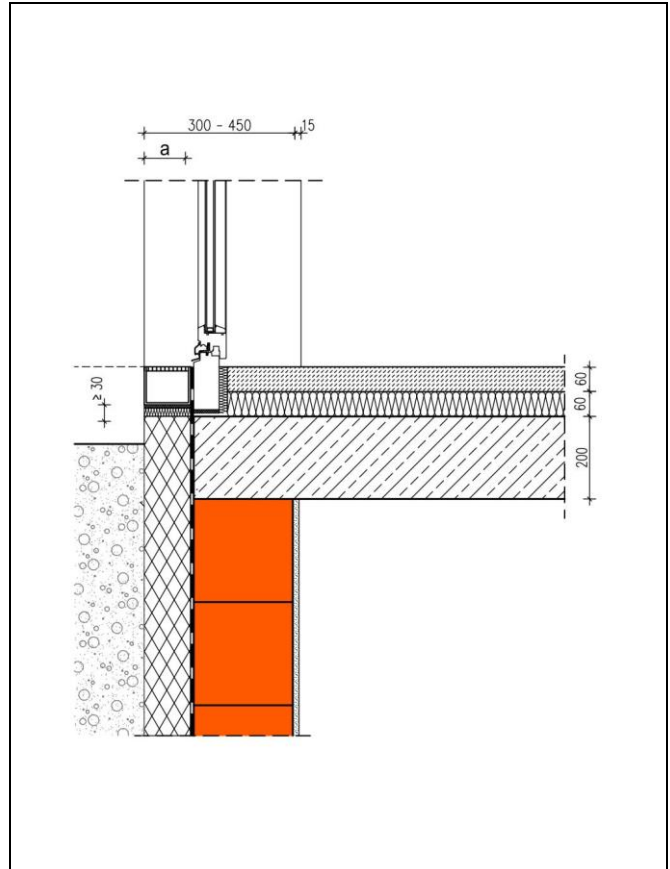
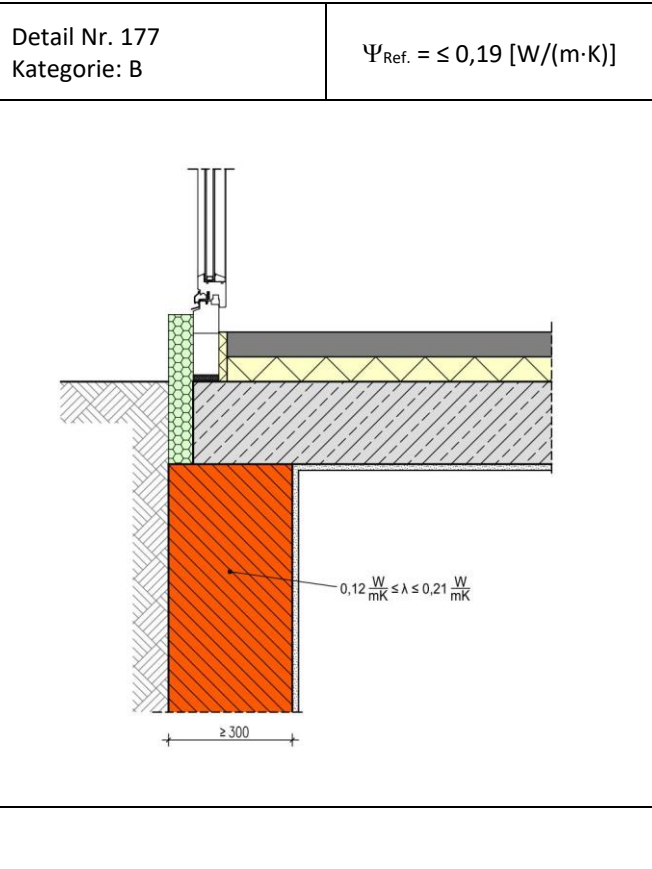

Die Berechnung des längenbezogenen Wärmedurchgangskoeffizienten erfolgt in Abhängigkeit unterschiedlicher Rahmendicken der Fenstertür im EG und Dicken der Perimeterdämmung a. Die Fenstereinbauposition schließt unmittelbar an die Ebene der Perimeterdämmung an. Die Überdämmung der wärmegeprägten Türschwelle beträgt 30 mm, da vor der Schwelle eine Entwässerungsrinne vorgesehen ist. Die Ψ -Werte gelten für Fensterrahmensysteme ab 70 mm Breite und mit wärmegeprägtem Verbreiterungsprofil. Ein Zuschlag auf die Ψ -Werte gemäß Abschnitt 6.2.1 Beiblatt 2 ist nicht erforderlich. Das Kellermauerwerk ist aus HLzW Mauerwerk ≥ 300 mm errichtet, die Wärmeleitfähigkeit des Kellermauerwerks sowie der Wandaufbau im Erdgeschoss sind von untergeordneter Bedeutung für den Ψ -Wert. Die Dicke der Perimeterdämmung a beträgt d/3 der Außenwand im EG mit einer Wärmeleitfähigkeit von 0,04 W/(m·K).

Der Temperaturfaktor f_{Rsi} an der Stelle mit der niedrigsten Oberflächentemperatur beträgt $\geq 0,7$. Von diesen Annahmen geringfügig abweichende Randbedingungen können bei der Festlegung der Ψ -Werte vernachlässigt werden. Die Tabellenwerte dürfen linear interpoliert werden. Die grafische Darstellung des Details ist als Prinzipskizze zu verstehen und für den jeweiligen Anwendungsfall anzupassen. Die angegebenen Ψ -Werte für 76 mm Rahmenbreite gelten auch für 70 mm Rahmenbreite. Die Gleichwertigkeit gemäß DIN 4108 Beiblatt 2:2019 Bild 177 ist gegeben.

Längenbezogener Wärmedurchgangskoeffizient Ψ [W/(m·K)]

		Rahmenbreite [mm]		
Dicke a Perimeterdämmung [mm]		76	100	
	100	-0,03	-0,01	
	120	-0,03	-0,01	
	140	-0,04	-0,02	
	160	-0,04	-0,02	

- $\Psi_{\text{Ref.}} = \leq 0,19 \text{ W/(m}\cdot\text{K)}$
- $\Psi_{\text{Det.}} = \leq 0,19 \text{ W/(m}\cdot\text{K)}$
- $\Psi_{\text{Ers.}} = \leq 0,08 \text{ W/(m}\cdot\text{K)}$
- $\Psi_{\text{KG}} = \text{W/(m}\cdot\text{K)}$
- $\Psi_{\text{TG}} = \text{W/(m}\cdot\text{K)}$

Terrassentür in monolithischer Außenwand, beheizter Keller, Kellerwand monolithisch ohne Perimeterdämmung

Nr. 08102

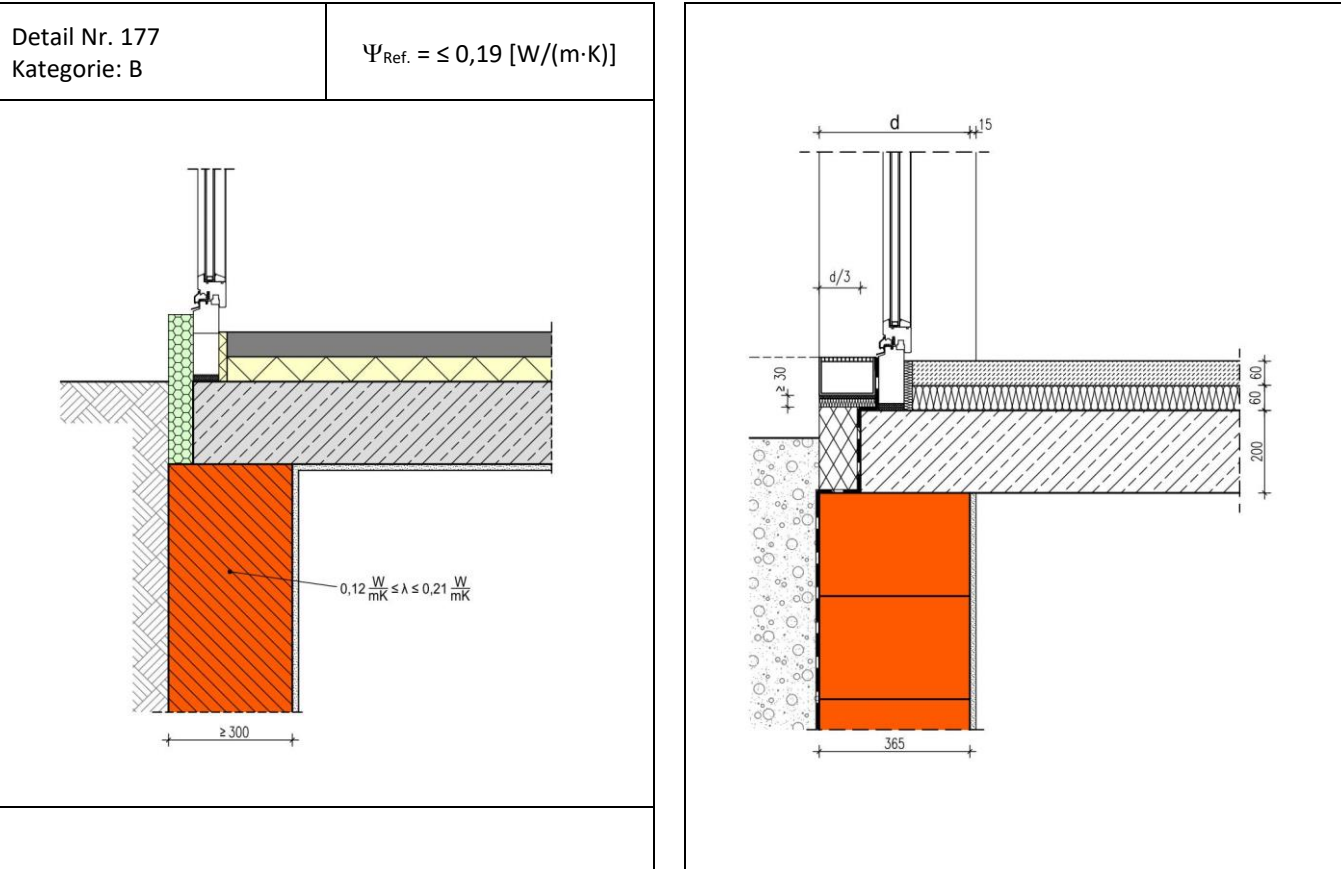

Die Berechnung des längenbezogenen Wärmedurchgangskoeffizienten erfolgt in Abhängigkeit unterschiedlicher Rahmendicken der Fenstertür im EG und Wärmeleitfähigkeiten des Kellermauerwerks. Die Fenstereinbauposition liegt im mittleren Drittel der Außenwand. Die Überdämmung der wärmegeprägten Türschwelle beträgt 30 mm, da vor der Schwelle eine Entwässerungsrinne vorgesehen ist. Die Ψ -Werte gelten für Fensterrahmensysteme ab 70 mm Breite und mit wärmegeprägtem Verbreiterungsprofil. Ein Zuschlag auf die Ψ -Werte gemäß Abschnitt 6.2.1 Beiblatt 2 ist nicht erforderlich. Die Dicke des Kellermauerwerks sowie der Wandaufbau im Erdgeschoss sind von untergeordneter Bedeutung für den Ψ -Wert.

Der Temperaturfaktor f_{rsi} an der Stelle mit der niedrigsten Oberflächentemperatur beträgt $\geq 0,7$. Von diesen Annahmen geringfügig abweichende Randbedingungen können bei der Festlegung der Ψ -Werte vernachlässigt werden. Die Tabellenwerte dürfen linear interpoliert werden. Die grafische Darstellung des Details ist als Prinzipskizze zu verstehen und für den jeweiligen Anwendungsfall anzupassen. Die angegebenen Ψ -Werte für 76 mm Rahmenbreite gelten auch für 70 mm Rahmenbreite. Die Gleichwertigkeit gemäß DIN 4108 Beiblatt 2:2019 Bild 177 ist gegeben.

Längenbezogener Wärmedurchgangskoeffizient Ψ [W/(m·K)]

		Rahmenbreite [mm]		
		76	100	
Wärmeleitfähigkeit Kellermauerwerk [W/(m·K)]	0,07	-0,08	-0,06	
	0,09	-0,10	-0,08	
	0,11	-0,12	-0,10	
	0,14	-0,14	-0,12	

- $\Psi_{Ref.} = \leq 0,19 \text{ W/(m}\cdot\text{K)}$
- $\Psi_{Det.} = \leq 0,19 \text{ W/(m}\cdot\text{K)}$
- $\Psi_{Ers.} = \leq 0,08 \text{ W/(m}\cdot\text{K)}$
- $\Psi_{KG} = \text{W/(m}\cdot\text{K)}$
- $\Psi_{TG} = \text{W/(m}\cdot\text{K)}$

Terrassentür in monolithischer Außenwand, Kellerdecke ober- und unterseitig gedämmt, unbeheizter Keller, Kellerwand Stahlbeton

Nr. 08103

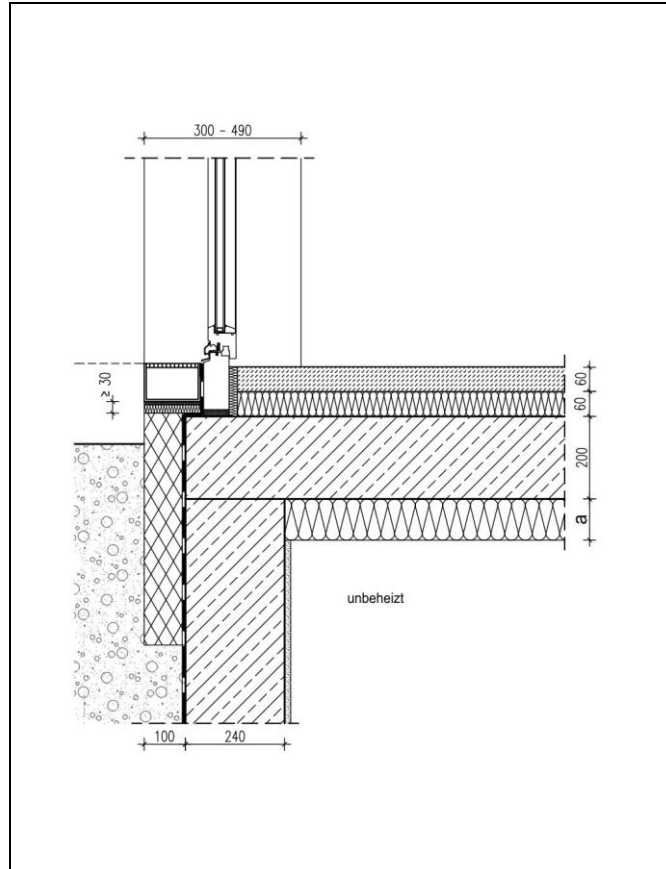
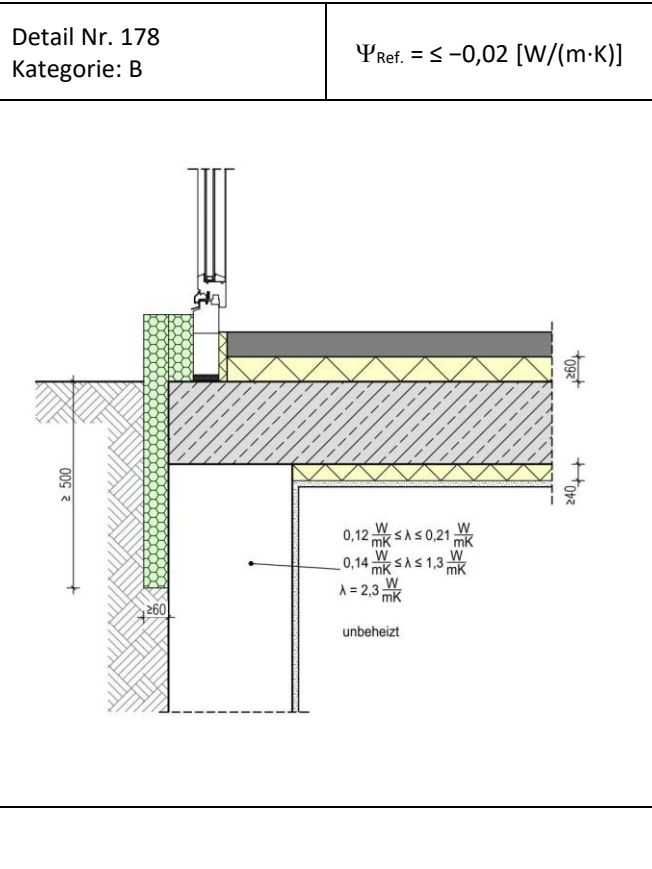

Die Berechnung des längenbezogenen Wärmedurchgangskoeffizienten erfolgt in Abhängigkeit unterschiedlicher Rahmendicken der Fenstertür im EG und Dämmstoffdicken a der unterseitigen Kellerdeckendämmung (035). Die Kelleraußenwände sind aus 240 mm Stahlbeton mit 100 mm Perimeterdämmung (040) berechnet. Die Fenstereinbauposition liegt im mittleren Drittel der Außenwand. Die Überdämmung der wärmegeprägten Türschwelle beträgt 30 mm, da vor der Schwelle eine Entwässerungsrinne vorgesehen ist. Die Ψ -Werte gelten für Fensterrahmensysteme ab 70 mm Breite und mit wärmegeprägtem Verbreiterungsprofil. Ein Zuschlag auf die Ψ -Werte gemäß Abschnitt 6.2.1 Beiblatt 2 ist nicht erforderlich. Die Kellertemperatur beträgt 10 °C. Der Wandaufbau im Erdgeschoss ist von untergeordneter Bedeutung für den Ψ -Wert.

Der Temperaturfaktor f_{Rsi} an der Stelle mit der niedrigsten Oberflächentemperatur beträgt $\geq 0,7$. Von diesen Annahmen geringfügig abweichende Randbedingungen können bei der Festlegung der Ψ -Werte vernachlässigt werden. Die Tabellenwerte dürfen linear interpoliert werden. Die grafische Darstellung des Details ist als Prinzipskizze zu verstehen und für den jeweiligen Anwendungsfall anzupassen. Die angegebenen Ψ -Werte für 76 mm Rahmenbreite gelten auch für 70 mm Rahmenbreite. Die Gleichwertigkeit gemäß DIN 4108 Beiblatt 2:2019 Bild 178 ist gegeben.

Längenbezogener Wärmedurchgangskoeffizient Ψ [W/(m·K)]

		Rahmenbreite [mm]	
		76	100
Dicke a der Deckendämmung [mm]	80	-0,04	-0,03
	120	-0,03	-0,03
	160	-0,02	-0,02

- $\Psi_{\text{Ref.}} = \leq -0,02 \text{ W/(m}\cdot\text{K)}$
- $\Psi_{\text{Det.}} = \leq -0,02 \text{ W/(m}\cdot\text{K)}$
- $\Psi_{\text{Ers.}} = \leq -0,15 \text{ W/(m}\cdot\text{K)}$
- $\Psi_{\text{KG}} = \text{W/(m}\cdot\text{K)}$
- $\Psi_{\text{TG}} = \text{W/(m}\cdot\text{K)}$

Terrassentür in monolithischer Außenwand, Kellerdecke oberseitig gedämmt, unbeheizter Keller, Kellerwand Stahlbeton

Nr. 08104

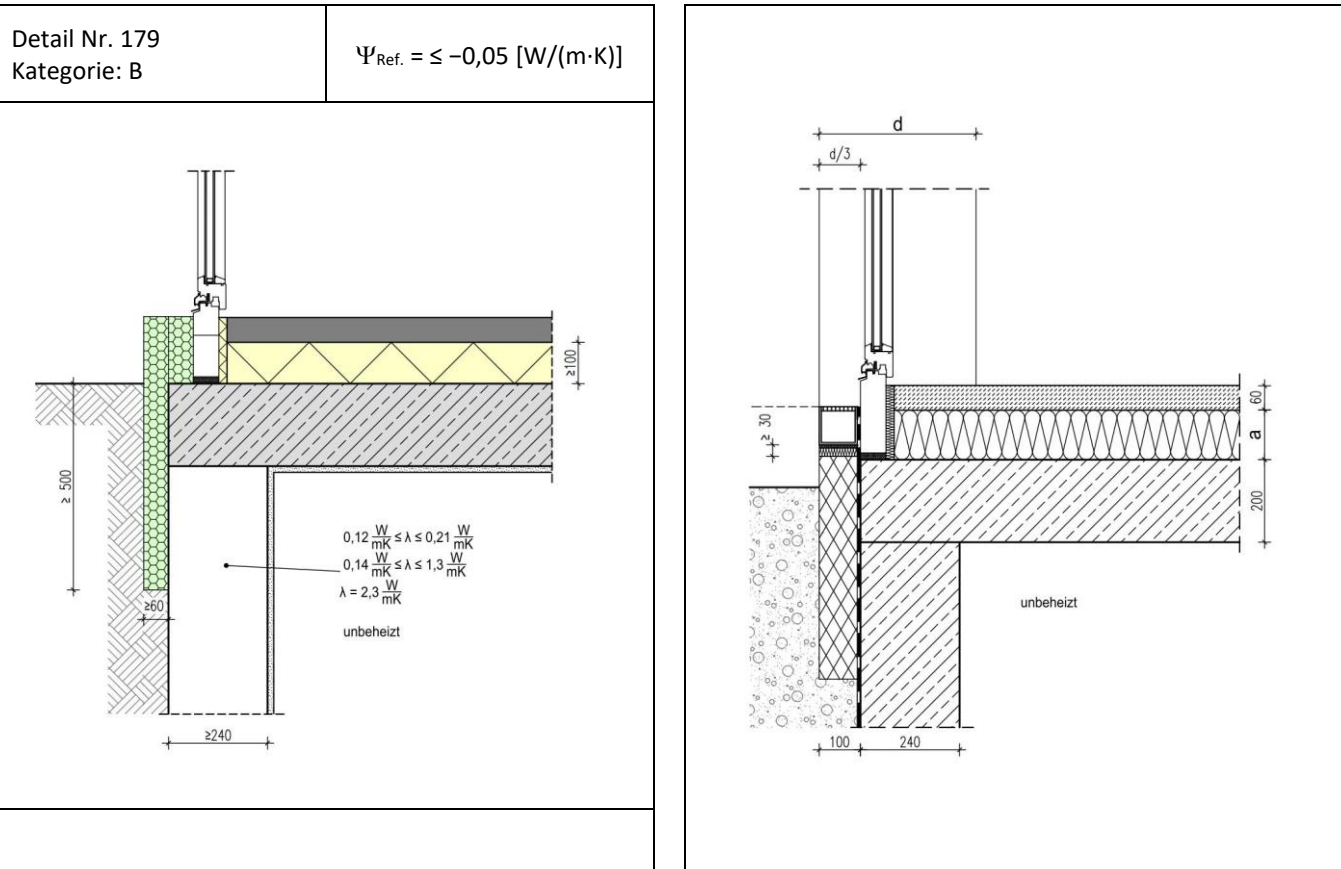

Die Berechnung des längenbezogenen Wärmedurchgangskoeffizienten erfolgt in Abhängigkeit unterschiedlicher Rahmendicken der Fenstertür im EG und Dämmstoffdicken a der Estrichdämmung. Die Kelleraußenwände sind aus 240 mm Stahlbeton mit 100 mm Perimeterdämmung (040) berechnet. Die Fenstereinbauposition liegt im mittleren Drittel der Außenwand. Die Überdämmung der wärmegeprägten Türschwelle beträgt 30 mm, da vor der Schwelle eine Entwässerungsrinne vorgesehen ist. Die Ψ -Werte gelten für Fensterrahmensysteme ab 70 mm Breite und mit wärmegeprägten Verbreiterungsprofil. Ein Zuschlag auf die Ψ -Werte gemäß Abschnitt 6.2.1 Beiblatt 2 ist nicht erforderlich. Die Kellertemperatur beträgt 10 °C. Der Wandaufbau im Erdgeschoss ist von untergeordneter Bedeutung für den Ψ -Wert.

Der Temperaturfaktor f_{Rsi} an der Stelle mit der niedrigsten Oberflächentemperatur beträgt $\geq 0,7$. Von diesen Annahmen geringfügig abweichende Randbedingungen können bei der Festlegung der Ψ -Werte vernachlässigt werden. Die Tabellenwerte dürfen linear interpoliert werden. Die grafische Darstellung des Details ist als Prinzipskizze zu verstehen und für den jeweiligen Anwendungsfall anzupassen. Die angegebenen Ψ -Werte für 76 mm Rahmenbreite gelten auch für 70 mm Rahmenbreite. Die Gleichwertigkeit gemäß DIN 4108 Beiblatt 2:2019 Bild 179 ist gegeben.

Längenbezogener Wärmedurchgangskoeffizient Ψ [W/(m·K)]

		Rahmenbreite [mm]		
		76	100	
Dicke a der Estrichdämmung [mm]	80	-0,09	-0,07	
	120	-0,10	-0,07	
	160	-0,13	-0,10	

- $\Psi_{Ref.} = \leq -0,05 \text{ W/(m}\cdot\text{K)}$
- $\Psi_{Det.} = \leq -0,05 \text{ W/(m}\cdot\text{K)}$
- $\Psi_{Ers.} = \leq -0,18 \text{ W/(m}\cdot\text{K)}$
- $\Psi_{KG} = \text{W/(m}\cdot\text{K)}$
- $\Psi_{TG} = \text{W/(m}\cdot\text{K)}$

Terrassentür in Außenwand mit WDVS, beheizter Keller, Kellerwand mit Perimeterdämmung

Nr. 08105

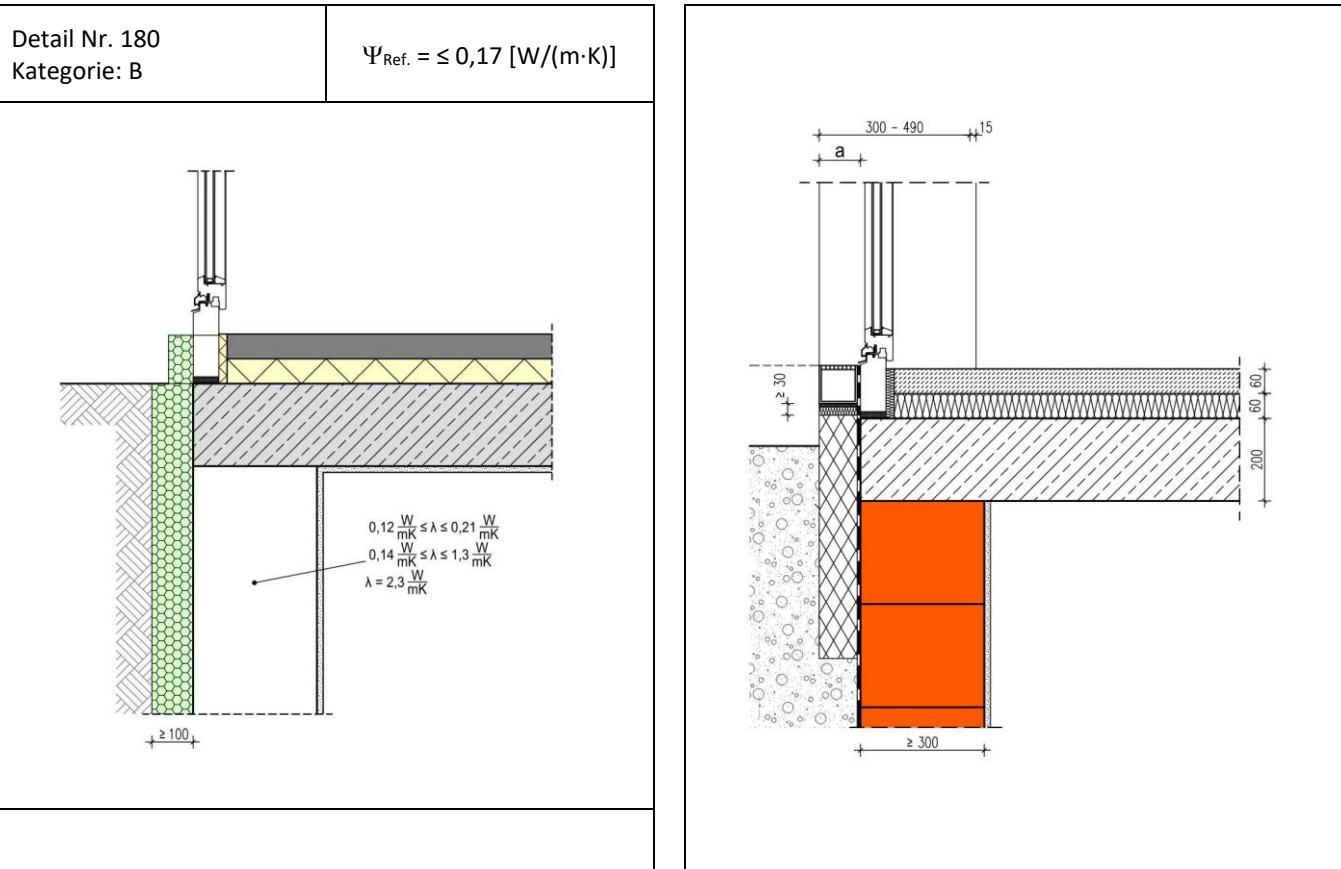

Die Berechnung des längenbezogenen Wärmedurchgangskoeffizienten erfolgt in Abhängigkeit unterschiedlicher Rahmendicken der Fenstertür im EG und Dicken der Perimeterdämmung a mit einer Wärmeleitfähigkeit von 0,04 W/(m·K). Die Fenstereinbauposition schließt unmittelbar an die Ebene der Perimeterdämmung an. Die Überdämmung der wärmegeprägten Türschwelle beträgt 30 mm, da vor der Schwelle eine Entwässerungsrinne vorgesehen ist. Die Ψ -Werte gelten für Fensterrahmensysteme ab 70 mm Breite und mit wärmegeprägtem Verbreiterungsprofil. Ein Zuschlag auf die Ψ -Werte gemäß Abschnitt 6.2.1 Beiblatt 2 ist nicht erforderlich. Das Kellermauerwerk ist aus HLzW Mauerwerk ≥ 300 mm errichtet, die Wärmeleitfähigkeit des Kellermauerwerks sowie der Wandaufbau im Erdgeschoss sind von untergeordneter Bedeutung für den Ψ -Wert.

Der Temperaturfaktor f_{Rsi} an der Stelle mit der niedrigsten Oberflächentemperatur beträgt $\geq 0,7$. Von diesen Annahmen geringfügig abweichende Randbedingungen können bei der Festlegung der Ψ -Werte vernachlässigt werden. Die Tabellenwerte dürfen linear interpoliert werden. Die grafische Darstellung des Details ist als Prinzipskizze zu verstehen und für den jeweiligen Anwendungsfall anzupassen. Die angegebenen Ψ -Werte für 76 mm Rahmenbreite gelten auch für 70 mm Rahmenbreite. Die Gleichwertigkeit gemäß DIN 4108 Beiblatt 2:2019 Bild 180 ist gegeben.

Längenbezogener Wärmedurchgangskoeffizient Ψ [W/(m·K)]

		Rahmenbreite [mm]		
Dicke a Perimeterdämmung [mm]		76	100	
	100	-0,03	-0,01	
	120	-0,03	-0,01	
	140	-0,04	-0,02	
	160	-0,04	-0,02	

$\Psi_{\text{Ref.}} = \leq 0,17 \text{ W/(m}\cdot\text{K)}$
 $\Psi_{\text{Det.}} = \leq 0,17 \text{ W/(m}\cdot\text{K)}$
 $\Psi_{\text{Ers.}} = \leq -0,01 \text{ W/(m}\cdot\text{K)}$
 $\Psi_{\text{KG}} = \text{W/(m}\cdot\text{K)}$
 $\Psi_{\text{TG}} = \text{W/(m}\cdot\text{K)}$

Terrassentür in Außenwand mit WDVS, beheizter Keller, Kellerwand Stahlbeton mit Perimeterdämmung

Nr. 08106

Detail Nr. 180
Kategorie: B

$$\Psi_{\text{Ref.}} = \leq 0,17 \text{ [W/(m}\cdot\text{K)]}$$

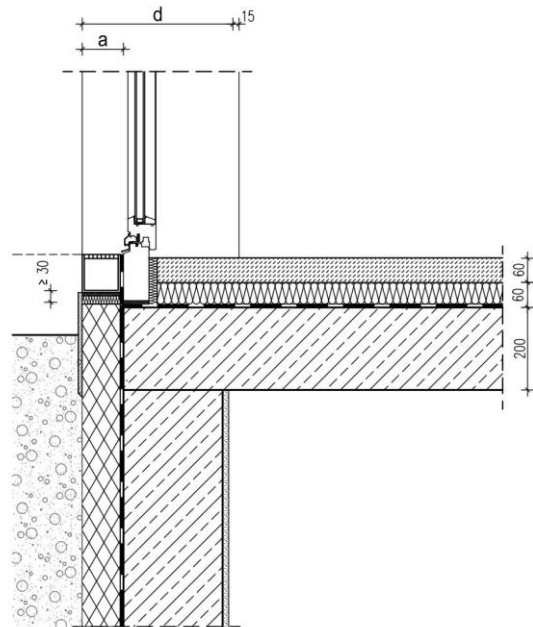
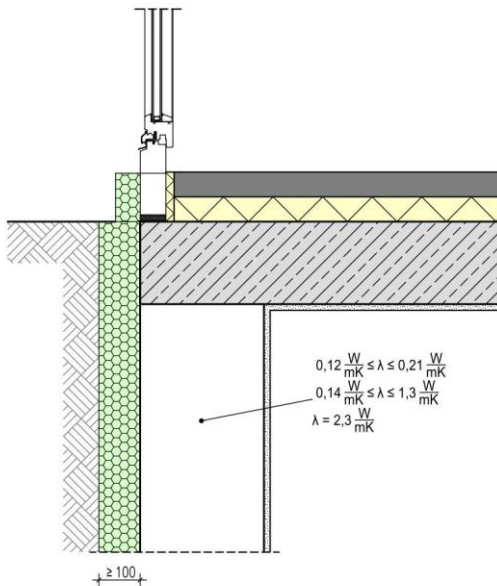

Die Berechnung des längenbezogenen Wärmedurchgangskoeffizienten erfolgt in Abhängigkeit unterschiedlicher Rahmendicken der Fenstertür im EG und Dicken der Perimeterdämmung a. Die Fenstereinbauposition schließt unmittelbar an die Ebene der Perimeterdämmung an. Die Überdämmung der wärmegeprägten Türschwelle beträgt 30 mm, da vor der Schwelle eine Entwässerungsrinne vorgesehen ist. Die Ψ -Werte gelten für Fensterrahmensysteme ab 70 mm Breite und mit wärmegeprägtem Verbreiterungsprofil. Ein Zuschlag auf die Ψ -Werte gemäß Abschnitt 6.2.1 Beiblatt 2 ist nicht erforderlich. Der Keller ist aus Stahlbeton errichtet. Der Wandaufbau im Erdgeschoss ist von untergeordneter Bedeutung für den Ψ -Wert.

Der Temperaturfaktor f_{rsi} an der Stelle mit der niedrigsten Oberflächentemperatur beträgt $\geq 0,7$. Von diesen Annahmen geringfügig abweichende Randbedingungen können bei der Festlegung der Ψ -Werte vernachlässigt werden. Die Tabellenwerte dürfen linear interpoliert werden. Die grafische Darstellung des Details ist als Prinzipskizze zu verstehen und für den jeweiligen Anwendungsfall anzupassen. Die angegebenen Ψ -Werte für 76 mm Rahmenbreite gelten auch für 70 mm Rahmenbreite. Die Gleichwertigkeit gemäß DIN 4108 Beiblatt 2:2019 Bild 180 ist gegeben.

Längenbezogener Wärmedurchgangskoeffizient Ψ [W/(m·K)]

		Rahmenbreite [mm]		
		76	100	
Dicke a Perimeterdämmung [mm]	100	-0,06	-0,04	
	120	-0,05	-0,03	
	140	-0,05	-0,03	
	160	-0,05	-0,03	

$$\begin{aligned} \Psi_{\text{Ref.}} &= \leq 0,17 \text{ W/(m}\cdot\text{K)} \\ \Psi_{\text{Det.}} &= \leq 0,17 \text{ W/(m}\cdot\text{K)} \\ \Psi_{\text{Ers.}} &= \leq -0,01 \text{ W/(m}\cdot\text{K)} \\ \Psi_{\text{KG}} &= \text{W/(m}\cdot\text{K)} \\ \Psi_{\text{TG}} &= \text{W/(m}\cdot\text{K)} \end{aligned}$$

Terrassentür in Außenwand mit WDVS, Kellerdecke ober- und unterseitig gedämmt, unbeheizter Keller, Kellerwand Stahlbeton

Nr. 08107

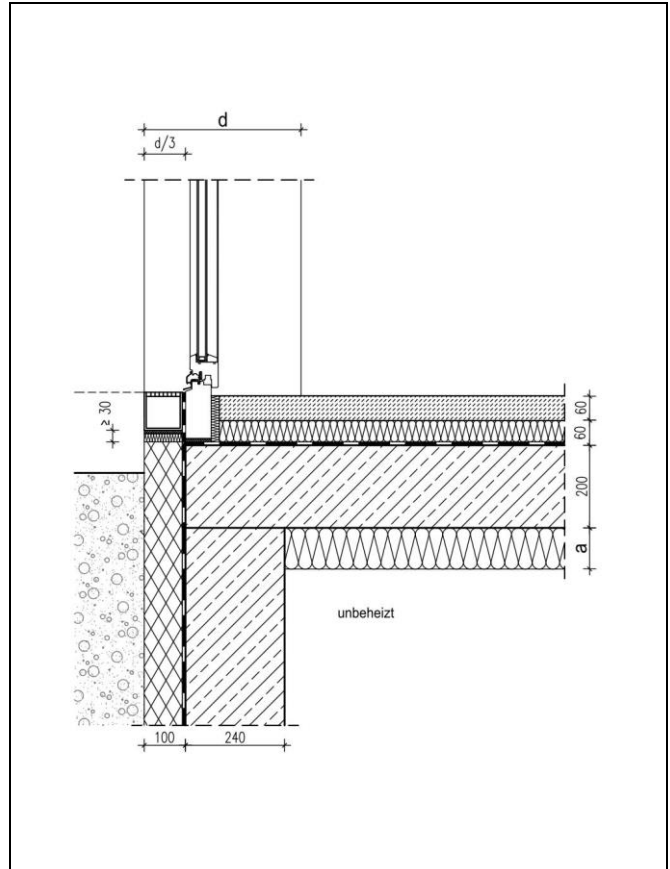
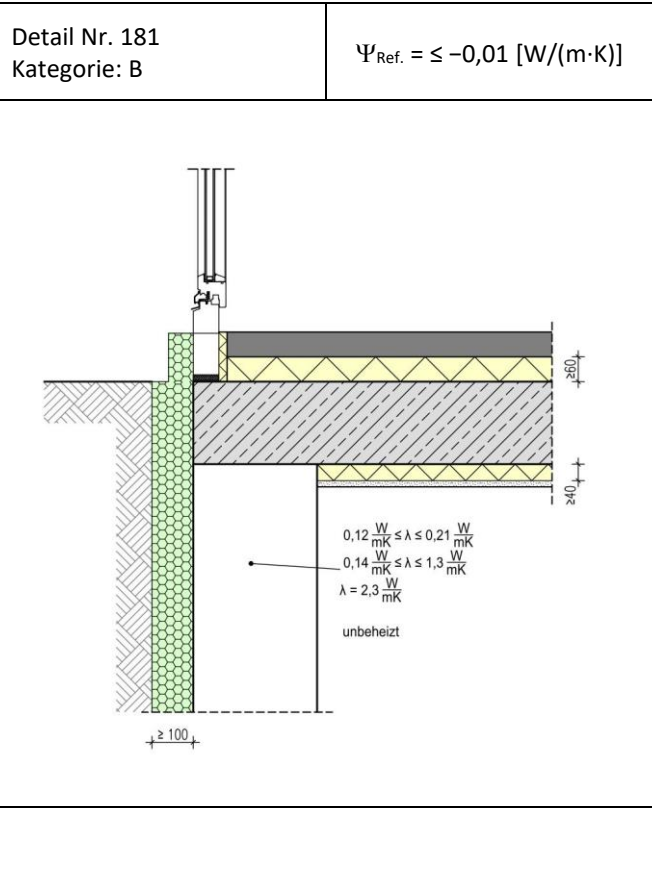

Die Berechnung des längenbezogenen Wärmedurchgangskoeffizienten erfolgt in Abhängigkeit unterschiedlicher Rahmendicken der Fenstertür im EG und Dämmstoffdicken der unterseitigen Kellerdeckendämmung (035). Die Kelleraußenwände sind aus 240 mm Stahlbeton mit 100 mm Perimeterdämmung (040) berechnet. Die Fenstereinbauposition liegt unmittelbar raumseitig am WDVS. Die Überdämmung der wärmegeprägten Türschwelle beträgt 30 mm, da vor der Schwelle eine Entwässerungsrinne vorgesehen ist. Die Ψ -Werte gelten für Fensterrahmensysteme ab 70 mm Breite und mit wärmegeprägten Verbreiterungsprofil. Ein Zuschlag auf die Ψ -Werte gemäß Abschnitt 6.2.1 Beiblatt 2 ist nicht erforderlich. Der Keller weist einen Temperatur-Korrekturfaktor F_G von 0,6 auf. Bei höheren Kellertemperaturen mit F_G -Werten $< 0,6$ ergeben sich günstigere Ψ -Werte. Der Wandaufbau im Erdgeschoss ist von untergeordneter Bedeutung für den Ψ -Wert.

Der Temperaturfaktor f_{Rsi} an der Stelle mit der niedrigsten Oberflächentemperatur beträgt $\geq 0,7$. Von diesen Annahmen geringfügig abweichende Randbedingungen können bei der Festlegung der Ψ -Werte vernachlässigt werden. Die Tabellenwerte dürfen linear interpoliert werden. Die grafische Darstellung des Details ist als Prinzipskizze zu verstehen und für den jeweiligen Anwendungsfall anzupassen. Die angegebenen Ψ -Werte für 76 mm Rahmenbreite gelten auch für 70 mm Rahmenbreite. Die Gleichwertigkeit gemäß DIN 4108 Beiblatt 2:2019 Bild 181 ist gegeben.

Längenbezogener Wärmedurchgangskoeffizient Ψ [W/(m·K)]

		Rahmenbreite [mm]		
		76	100	
Dicke a der Deckendämmung [mm]	80	-0,03	-0,02	
	120	-0,02	-0,01	
	160	-0,01	-0,01	

- $\Psi_{\text{Ref.}} = \leq -0,01 \text{ W/(m}\cdot\text{K)}$
- $\Psi_{\text{Det.}} = \leq -0,01 \text{ W/(m}\cdot\text{K)}$
- $\Psi_{\text{Ers.}} = \leq -0,16 \text{ W/(m}\cdot\text{K)}$
- $\Psi_{\text{KG}} = \text{W/(m}\cdot\text{K)}$
- $\Psi_{\text{TG}} = \text{W/(m}\cdot\text{K)}$

Terrassentür in Außenwand mit WDVS, Kellerdecke oberseitig gedämmt, unbeheizter Keller, Kellerwand Stahlbeton

Nr. 08108

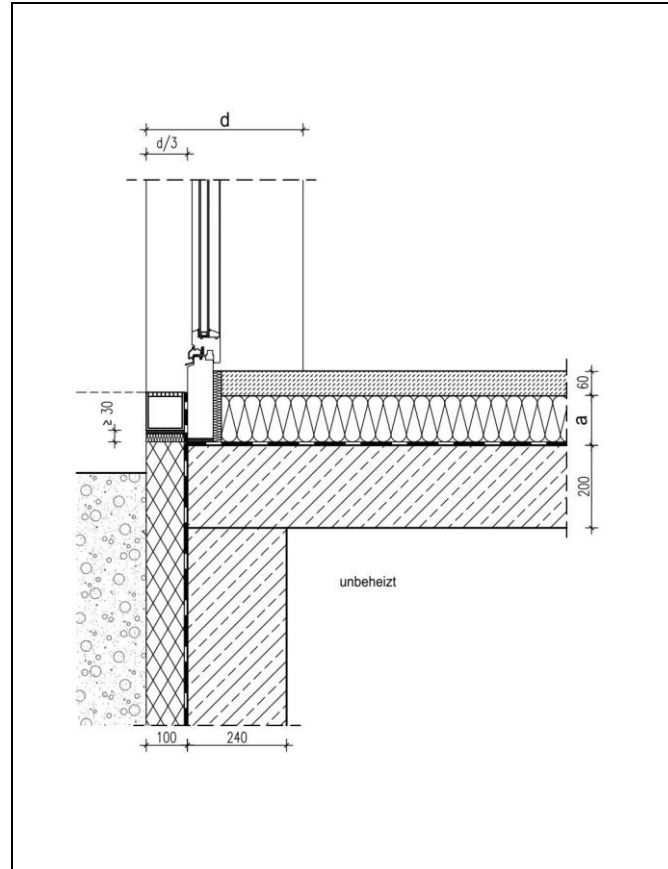
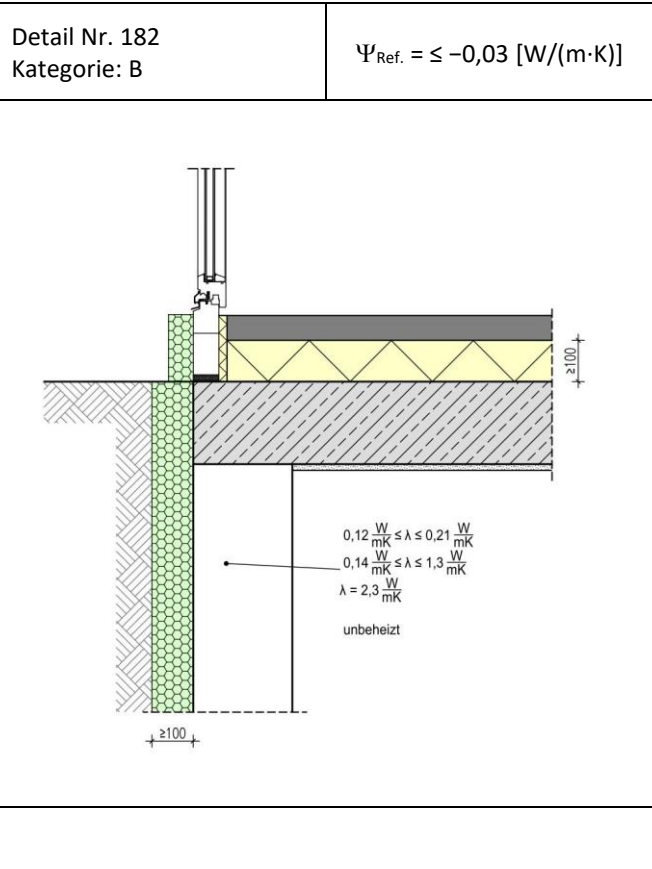

Die Berechnung des längenbezogenen Wärmedurchgangskoeffizienten erfolgt in Abhängigkeit unterschiedlicher Rahmendicken der Fenstertür im EG und Dämmstoffdicken der Estrichdämmung. Die Kelleraußenwände sind aus 240 mm Stahlbeton mit 100 mm Perimeterdämmung (040) berechnet. Die Fenstereinbauposition liegt unmittelbar raumseitig am WDVS. Die Überdämmung der wärme gedämmten Türschwelle beträgt 30 mm, da vor der Schwelle eine Entwässerungsrinne vorgesehen ist. Die Ψ -Werte gelten für Fensterrahmensysteme ab 70 mm Breite und mit wärme gedämmten Verbreiterungsprofil. Ein Zuschlag auf die Ψ -Werte gemäß Abschnitt 6.2.1 Beiblatt 2 ist nicht erforderlich. Der Keller weist einen Temperaturkorrekturfaktor F_G von 0,6 auf. Bei höheren Kellertemperaturen mit F_G -Werten $< 0,6$ ergeben sich günstigere Ψ -Werte. Der Wandaufbau im Erdgeschoss ist von untergeordneter Bedeutung für den Ψ -Wert.

Der Temperaturfaktor f_{Rsi} an der Stelle mit der niedrigsten Oberflächentemperatur beträgt $\geq 0,7$. Von diesen Annahmen geringfügig abweichende Randbedingungen können bei der Festlegung der Ψ -Werte vernachlässigt werden. Die Tabellenwerte dürfen linear interpoliert werden. Die grafische Darstellung des Details ist als Prinzipskizze zu verstehen und für den jeweiligen Anwendungsfall anzupassen. Die angegebenen Ψ -Werte für 76 mm Rahmenbreite gelten auch für 70 mm Rahmenbreite. Die Gleichwertigkeit gemäß DIN 4108 Beiblatt 2:2019 Bild 182 ist gegeben.

Längenbezogener Wärmedurchgangskoeffizient Ψ [W/(m·K)]

		Rahmenbreite [mm]		
Dicke a der Estrichdämmung [mm]		76	100	
	80	-0,09	-0,07	
	120	-0,10	-0,07	
	160	-0,13	-0,10	

- $\Psi_{\text{Ref.}} = \leq -0,03 \text{ W/(m}\cdot\text{K)}$
- $\Psi_{\text{Det.}} = \leq -0,03 \text{ W/(m}\cdot\text{K)}$
- $\Psi_{\text{Ers.}} = \leq -0,18 \text{ W/(m}\cdot\text{K)}$
- $\Psi_{\text{KG}} = \text{W/(m}\cdot\text{K)}$
- $\Psi_{\text{TG}} = \text{W/(m}\cdot\text{K)}$

Geschossdecke, Außenwand monolithisch, Deckenstirndämmung d/3

Nr. 09101

Detail Nr. 184
Kategorie: B

$$\Psi_{\text{Ref.}} = \leq 0,12 \text{ [W/(m}\cdot\text{K)]}$$

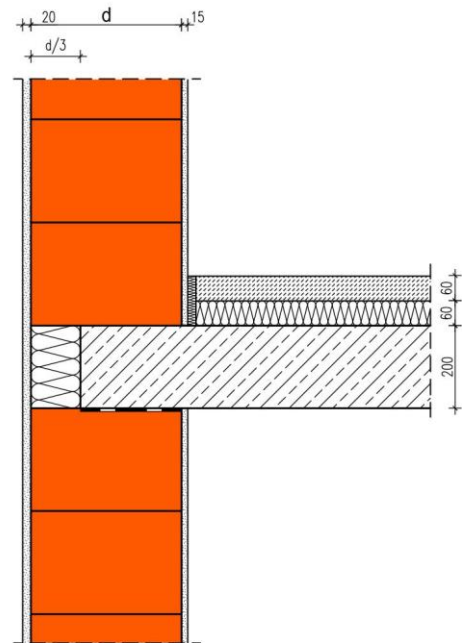
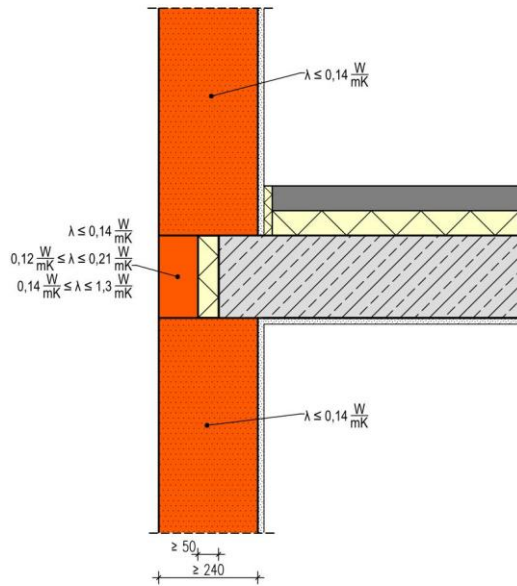

Die Berechnung des längenbezogenen Wärmedurchgangskoeffizienten erfolgt in Abhängigkeit unterschiedlicher Wanddicken d und Wärmeleitfähigkeiten des Mauerwerks. Die Dicke der Dämmung vor der Deckenstirn beträgt $d/3$ d.h. zwischen 100 und 160 mm mit einer Wärmeleitfähigkeit von $0,035 \text{ W/(m}\cdot\text{K)}$.

Der Temperaturfaktor f_{Rsi} an der Stelle mit der niedrigsten Oberflächentemperatur beträgt $\geq 0,7$. Von diesen Annahmen geringfügig abweichende Randbedingungen können bei der Festlegung der Ψ -Werte vernachlässigt werden. Die Tabellenwerte dürfen linear interpoliert werden. Die grafische Darstellung des Details ist als Prinzipskizze zu verstehen und für den jeweiligen Anwendungsfall anzupassen. Die Gleichwertigkeit gemäß DIN 4108 Beiblatt 2:2019 Bild 183 ist gegeben, gemäß Bild 184 der Kategorie B ebenfalls.

Längenbezogener Wärmedurchgangskoeffizient Ψ [W/(m·K)]

Wärmeleitfähigkeit Mauerwerk [W/m K]	Dicke d der Außenwand [mm]			
	300	365	425	490
0,07	0,06	0,06	0,06	0,06
0,09	0,06	0,06	0,06	0,06
0,11	0,05	0,06	0,06	0,06
0,14	0,05	0,05	0,06	0,06

$$\begin{aligned} \Psi_{\text{Ref.}} &= \leq 0,12 \text{ W/(m}\cdot\text{K)} \\ \Psi_{\text{Det.}} &= \text{W/(m}\cdot\text{K)} \\ \Psi_{\text{Ers.}} &= \text{W/(m}\cdot\text{K)} \\ \Psi_{\text{KG}} &= \text{W/(m}\cdot\text{K)} \\ \Psi_{\text{TG}} &= \text{W/(m}\cdot\text{K)} \end{aligned}$$

Geschossdecke, Außenwand monolithisch, Deckenabmauerstein 100 mm

Nr. 09102

Detail Nr. 184
Kategorie: B

$$\Psi_{\text{Ref.}} = \leq 0,12 \text{ [W/(m}\cdot\text{K)]}$$

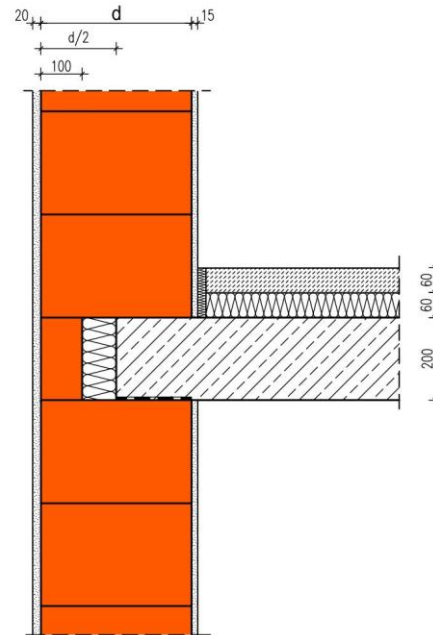
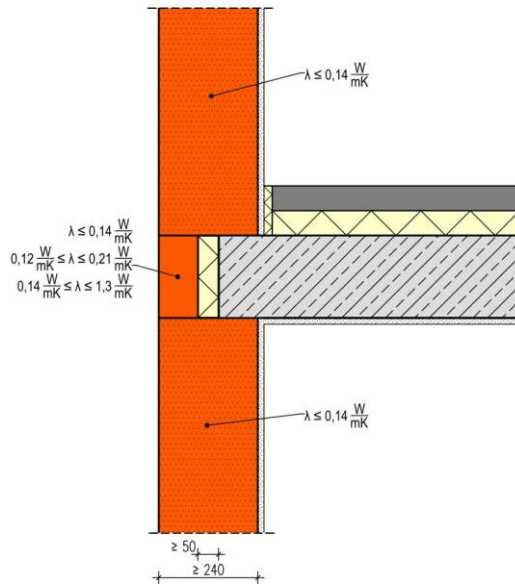

Die Berechnung des längenbezogenen Wärmedurchgangskoeffizienten erfolgt in Abhängigkeit unterschiedlicher Wanddicken d und Wärmeleitfähigkeiten des Mauerwerks. Die Dicke der Deckenstirndämmung beträgt inklusive Abmauerziegel $d/2$ mit einer Wärmeleitfähigkeit von $0,035 \text{ W/(m}\cdot\text{K)}$. Die Wärmeleitfähigkeit des Abmauerziegels hat einen zu vernachlässigenden Einfluss auf die Ψ -Werte.

Der Temperaturfaktor f_{Rsi} an der Stelle mit der niedrigsten Oberflächentemperatur beträgt $\geq 0,7$. Von diesen Annahmen geringfügig abweichende Randbedingungen können bei der Festlegung der Ψ -Werte vernachlässigt werden. Die Tabellenwerte dürfen linear interpoliert werden. Die grafische Darstellung des Details ist als Prinzipskizze zu verstehen und für den jeweiligen Anwendungsfall anzupassen. Die Gleichwertigkeit gemäß DIN 4108 Beiblatt 2:2019 Bild 184 ist gegeben.

Längenbezogener Wärmedurchgangskoeffizient Ψ [W/(m·K)]

Wärmeleitfähigkeit Mauerwerk [W/m·K]	Dicke d der Außenwand [mm]			
	300	365	425	490
0,07	0,09	0,06	0,05	0,04
0,09	0,08	0,06	0,05	0,04
0,11	0,07	0,05	0,05	0,04
0,14	0,06	0,05	0,04	0,04

$$\begin{aligned} \Psi_{\text{Ref.}} &= \leq 0,12 \text{ W/(m}\cdot\text{K)} \\ \Psi_{\text{Det.}} &= \text{W/(m}\cdot\text{K)} \\ \Psi_{\text{Ers.}} &= \text{W/(m}\cdot\text{K)} \\ \Psi_{\text{KG}} &= \text{W/(m}\cdot\text{K)} \\ \Psi_{\text{TG}} &= \text{W/(m}\cdot\text{K)} \end{aligned}$$

Geschosdecke, Außenwand monolithisch, Deckenabmauerziegel 100 mm, mit Höhenausgleich

Nr. 09103

Detail Nr. 184
Kategorie: B

$$\Psi_{\text{Ref.}} = \leq 0,12 \text{ [W/(m}\cdot\text{K)]}$$

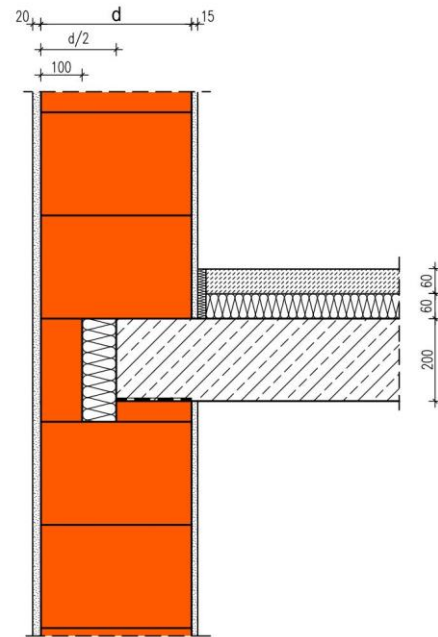
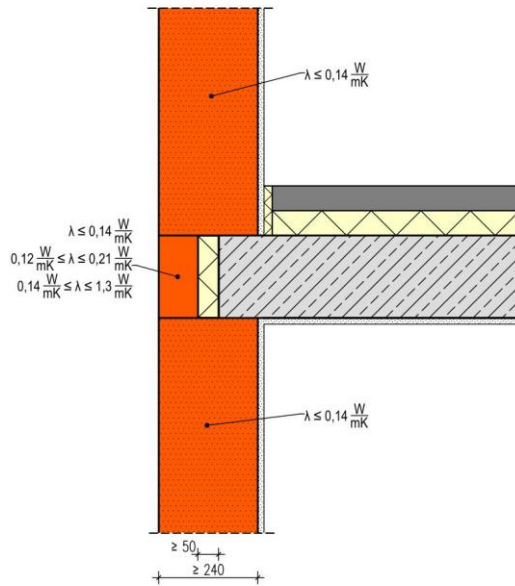

Die Berechnung des längenbezogenen Wärmedurchgangskoeffizienten erfolgt in Abhängigkeit unterschiedlicher Wanddicken d und Wärmeleitfähigkeiten des Mauerwerks. Die Dicke der Deckenstirndämmung beträgt inklusive Abmauerziegel $d/2$ mit einer Wärmeleitfähigkeit von $0,035 \text{ W/(m}\cdot\text{K)}$. Die Wärmeleitfähigkeit des Abmauerziegels und des Höhenausgleichziegels hat einen zu vernachlässigenden Einfluss auf die Ψ -Werte.

Der Temperaturfaktor f_{Rsi} an der Stelle mit der niedrigsten Oberflächentemperatur beträgt $\geq 0,7$. Von diesen Annahmen geringfügig abweichende Randbedingungen können bei der Festlegung der Ψ -Werte vernachlässigt werden. Die Tabellenwerte dürfen linear interpoliert werden. Die grafische Darstellung des Details ist als Prinzipskizze zu verstehen und für den jeweiligen Anwendungsfall anzupassen. Die Gleichwertigkeit gemäß DIN 4108 Beiblatt 2:2019 Bild 184 ist gegeben.

Längenbezogener Wärmedurchgangskoeffizient Ψ [W/(m·K)]

Wärmeleitfähigkeit Mauerwerk [W/m·K]	Dicke d der Außenwand [mm]			
	300	365	425	490
0,07	0,11	0,08	0,06	0,05
0,09	0,10	0,07	0,05	0,04
0,11	0,08	0,06	0,04	0,04
0,14	0,06	0,04	0,03	0,03

$$\begin{aligned} \Psi_{\text{Ref.}} &= \leq 0,12 \text{ W/(m}\cdot\text{K)} \\ \Psi_{\text{Det.}} &= \text{W/(m}\cdot\text{K)} \\ \Psi_{\text{Ers.}} &= \text{W/(m}\cdot\text{K)} \\ \Psi_{\text{KG}} &= \text{W/(m}\cdot\text{K)} \\ \Psi_{\text{TG}} &= \text{W/(m}\cdot\text{K)} \end{aligned}$$

Geschossdecke, Außenwand monolithisch, Deckenabmauerschale < = 65 mm

Nr. 09104

Detail Nr. 184
Kategorie: B

$$\Psi_{\text{Ref.}} = \leq 0,12 \text{ [W/(m}\cdot\text{K)]}$$

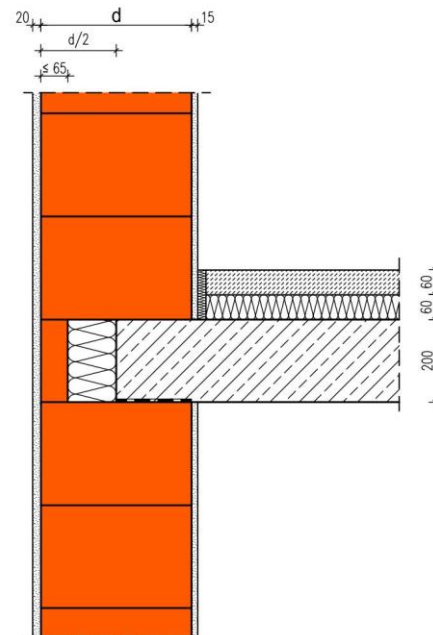
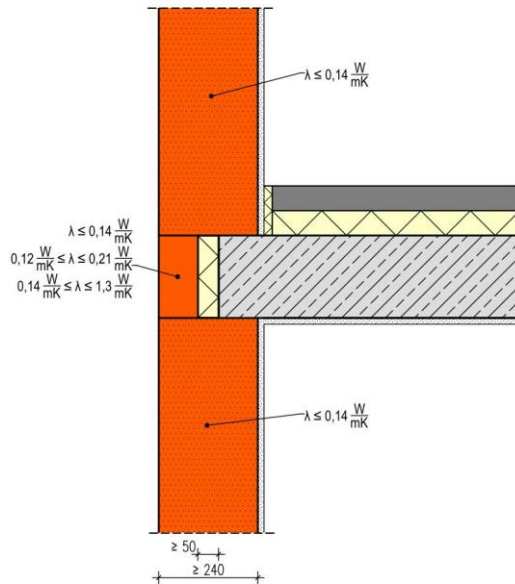

Die Berechnung des längenbezogenen Wärmedurchgangskoeffizienten erfolgt in Abhängigkeit unterschiedlicher Wanddicken d Wärmeleitfähigkeiten des Mauerwerks. Die Dicke der Wärmedämmung hinter dem 60 mm Deckenabmauerziegel beträgt zwischen 70 bis 120 mm mit einer Wärmeleitfähigkeit $\leq 0,035 \text{ W/(m}\cdot\text{K)}$.

Der Temperaturfaktor f_{Rsi} an der Stelle mit der niedrigsten Oberflächentemperatur beträgt $\geq 0,7$. Von diesen Annahmen geringfügig abweichende Randbedingungen können bei der Festlegung der Ψ -Werte vernachlässigt werden. Die Tabellenwerte dürfen linear interpoliert werden. Die grafische Darstellung des Details ist als Prinzipskizze zu verstehen und für den jeweiligen Anwendungsfall anzupassen. Die Gleichwertigkeit gemäß DIN 4108 Beiblatt 2:2019 Bild 184 ist gegeben.

Längenbezogener Wärmedurchgangskoeffizient Ψ [W/(m·K)]

Wärmeleitfähigkeit Mauerwerk [W/m K]	Dicke d der Außenwand [mm]			
	300	365	425	490
0,07	0,06	0,07	0,06	0,06
0,09	0,06	0,07	0,06	0,06
0,11	0,05	0,06	0,06	0,06
0,14	0,04	0,06	0,06	0,06

$$\begin{aligned} \Psi_{\text{Ref.}} &= \leq 0,12 \text{ W/(m}\cdot\text{K)} \\ \Psi_{\text{Det.}} &= \text{W/(m}\cdot\text{K)} \\ \Psi_{\text{Ers.}} &= \text{W/(m}\cdot\text{K)} \\ \Psi_{\text{KG}} &= \text{W/(m}\cdot\text{K)} \\ \Psi_{\text{TG}} &= \text{W/(m}\cdot\text{K)} \end{aligned}$$

Geschosdecke, Außenwand monolithisch, Ziegelblende mit Stirndämmung bis d/3

Nr. 09105

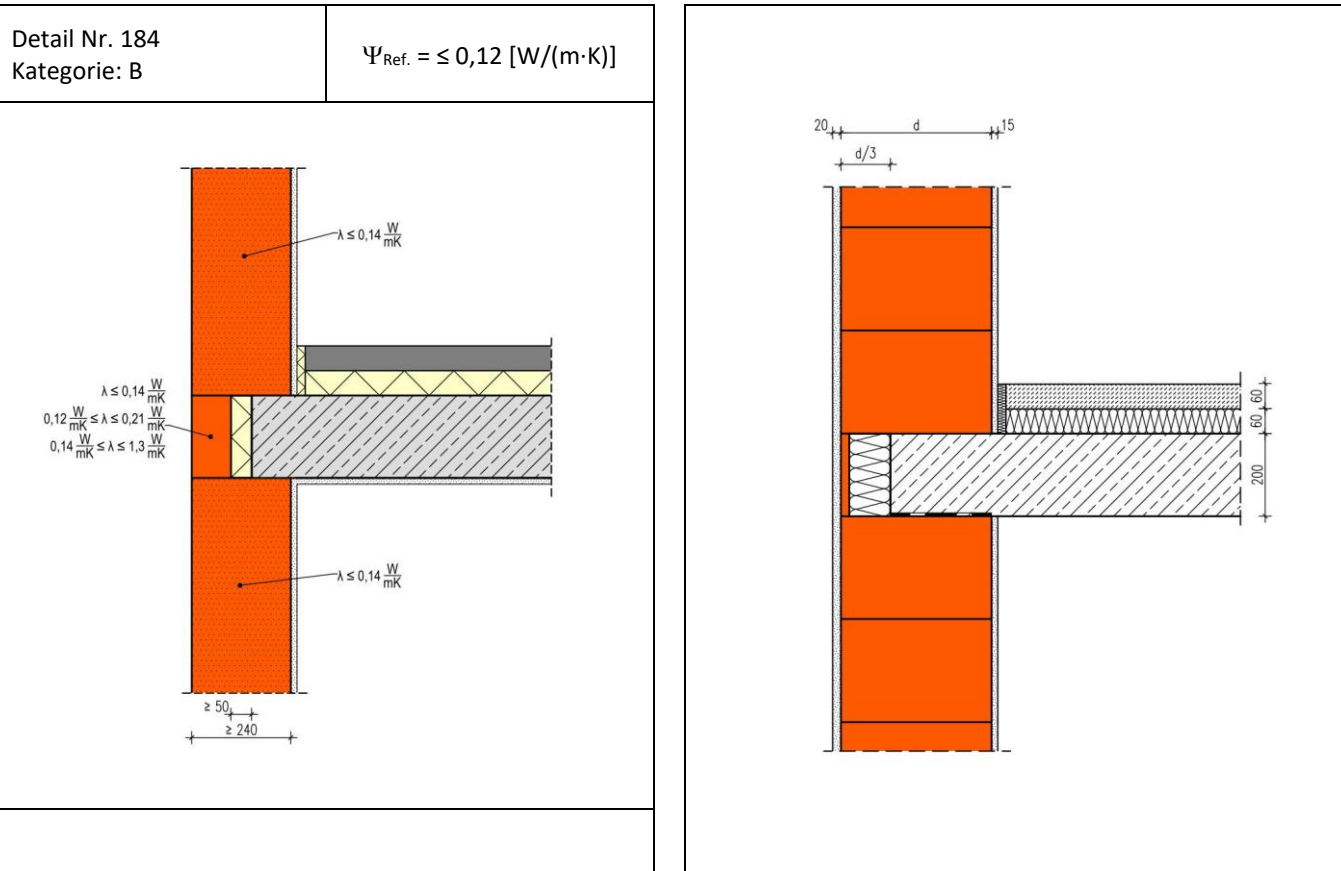

Die Berechnung des längenbezogenen Wärmedurchgangskoeffizienten erfolgt in Abhängigkeit unterschiedlicher Wanddicken d Wärmeleitfähigkeiten des Mauerwerks. Die Dicke der Wärmedämmung hinter der 20 mm Ziegelblende beträgt zwischen 80 bis 140 mm mit einer Wärmeleitfähigkeit $\leq 0,035 \text{ W/(m}\cdot\text{K)}$.

Der Temperaturfaktor f_{Rsi} an der Stelle mit der niedrigsten Oberflächentemperatur beträgt $\geq 0,7$. Von diesen Annahmen geringfügig abweichende Randbedingungen können bei der Festlegung der Ψ -Werte vernachlässigt werden. Die Tabellenwerte dürfen linear interpoliert werden. Die grafische Darstellung des Details ist als Prinzipskizze zu verstehen und für den jeweiligen Anwendungsfall anzupassen. Die Gleichwertigkeit gemäß DIN 4108 Beiblatt 2:2019 Bild 184 ist gegeben.

Längenbezogener Wärmedurchgangskoeffizient Ψ [W/(m·K)]

		Dicke d der Außenwand [mm]			
		300	365	425	490
Wärmeleitfähigkeit Mauerwerk [W/m·K]	0,07	0,07	0,07	0,06	0,06
	0,09	0,07	0,07	0,06	0,07
	0,11	0,06	0,06	0,06	0,07
	0,14	0,06	0,06	0,06	0,07

- $\Psi_{\text{Ref.}} = \leq 0,12 \text{ W/(m}\cdot\text{K)}$
- $\Psi_{\text{Det.}} = \text{W/(m}\cdot\text{K)}$
- $\Psi_{\text{Ers.}} = \text{W/(m}\cdot\text{K)}$
- $\Psi_{\text{KG}} = \text{W/(m}\cdot\text{K)}$
- $\Psi_{\text{TG}} = \text{W/(m}\cdot\text{K)}$

Geschosdecke, Außenwand monolithisch, 0,75*d Deckenaufлагertiefe, Stirndämmung mit Ziegelschale

Nr. 09106

Detail Nr. 184
Kategorie: B

$$\Psi_{\text{Ref.}} = \leq 0,12 \text{ [W/(m}\cdot\text{K)]}$$

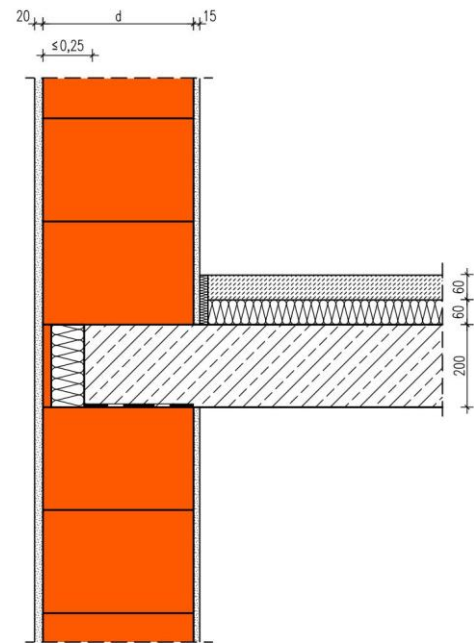
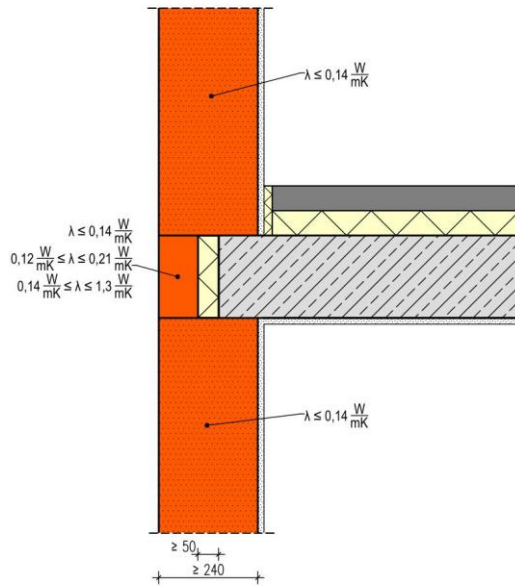

Die Berechnung des längenbezogenen Wärmedurchgangskoeffizienten erfolgt in Abhängigkeit unterschiedlicher Wanddicken d und Wärmeleitfähigkeiten des Mauerwerks für eine Deckenaufleger mit etwa 75 % der Wanddicke. Die Dicke des Deckenrandelements aus Ziegelschale und Wärmedämmung beträgt maximal $0,25 d$ mit einer Wärmeleitfähigkeit des Dämmstoffs $\leq 0,035 \text{ W/(m}\cdot\text{K)}$. Die Werte gelten für Dicken der Stahlbetondecke zwischen 180 und 250 mm.

Der Temperaturfaktor f_{Rsi} an der Stelle mit der niedrigsten Oberflächentemperatur beträgt $\geq 0,7$. Von diesen Annahmen geringfügig abweichende Randbedingungen können bei der Festlegung der Ψ -Werte vernachlässigt werden. Die Tabellenwerte dürfen linear interpoliert werden. Die grafische Darstellung des Details ist als Prinzipskizze zu verstehen und für den jeweiligen Anwendungsfall anzupassen. Die Gleichwertigkeit gemäß DIN 4108 Beiblatt 2:2019 Bild 184 ist gegeben.

Längenbezogener Wärmedurchgangskoeffizient Ψ [W/(m·K)]

		Dicke d der Außenwand [mm]			
		300	365	425	490
Wärmeleitfähigkeit Mauerwerk [W/m K]	0,07	0,12	0,10	0,10	0,09
	0,09	0,12	0,10	0,10	0,09
	0,11	0,11	0,10	0,10	0,10
	0,14	0,10	0,10	0,10	0,10

$$\Psi_{\text{Ref.}} = \leq 0,12 \text{ W/(m}\cdot\text{K)}$$

$$\Psi_{\text{Det.}} = \text{W/(m}\cdot\text{K)}$$

$$\Psi_{\text{Ers.}} = \text{W/(m}\cdot\text{K)}$$

$$\Psi_{\text{KG}} = \text{W/(m}\cdot\text{K)}$$

$$\Psi_{\text{TG}} = \text{W/(m}\cdot\text{K)}$$

Geschossdecke, Außenwand monolithisch, DeRa Schale 60 + 80 mm

Nr. 09107

Detail Nr. 184
Kategorie: B

$$\Psi_{\text{Ref.}} = \leq 0,12 \text{ [W/(m}\cdot\text{K)]}$$

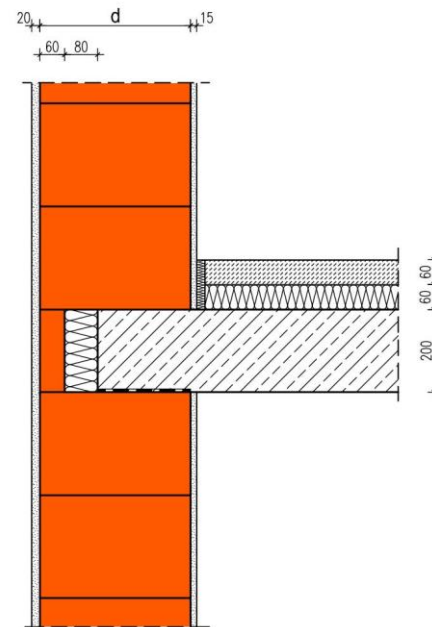
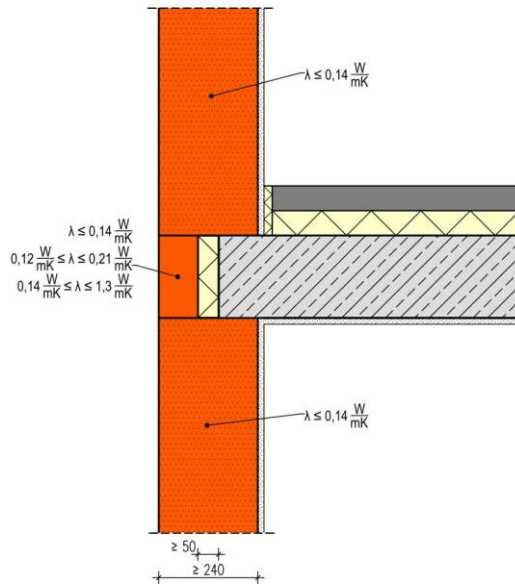

Die Berechnung des längenbezogenen Wärmedurchgangskoeffizienten erfolgt in Abhängigkeit unterschiedlicher Wanddicken d Wärmeleitfähigkeiten des Mauerwerks. Die Dicke der Wärmedämmung hinter der 60 mm Ziegelschale beträgt 80 mm mit einer Wärmeleitfähigkeit $\leq 0,035 \text{ W/(m}\cdot\text{K)}$.

Der Temperaturfaktor f_{Rsi} an der Stelle mit der niedrigsten Oberflächentemperatur beträgt $\geq 0,7$. Von diesen Annahmen geringfügig abweichende Randbedingungen können bei der Festlegung der Ψ -Werte vernachlässigt werden. Die Tabellenwerte dürfen linear interpoliert werden. Die grafische Darstellung des Details ist als Prinzipskizze zu verstehen und für den jeweiligen Anwendungsfall anzupassen. Die Gleichwertigkeit gemäß DIN 4108 Beiblatt 2:2019 Bild 184 ist gegeben.

Längenbezogener Wärmedurchgangskoeffizient Ψ [W/(m·K)]

		Dicke d der Außenwand [mm]			
		300	365	425	490
Wärmeleitfähigkeit Mauerwerk [W/m·K]	0,07	0,05	0,07	0,08	0,09
	0,09	0,05	0,07	0,08	0,09
	0,11	0,04	0,06	0,08	0,09
	0,14	0,04	0,06	0,08	0,09

$$\begin{aligned} \Psi_{\text{Ref.}} &= \leq 0,12 \text{ W/(m}\cdot\text{K)} \\ \Psi_{\text{Det.}} &= \text{W/(m}\cdot\text{K)} \\ \Psi_{\text{Ers.}} &= \text{W/(m}\cdot\text{K)} \\ \Psi_{\text{KG}} &= \text{W/(m}\cdot\text{K)} \\ \Psi_{\text{TG}} &= \text{W/(m}\cdot\text{K)} \end{aligned}$$

Geschossdecke, Außenwand mit WDVS, Stahlbetondecke Vollauflage

Nr. 09201

Detail Nr. 185
Kategorie: B

$$\Psi_{\text{Ref.}} = \leq 0,04 \text{ [W/(m}\cdot\text{K)]}$$

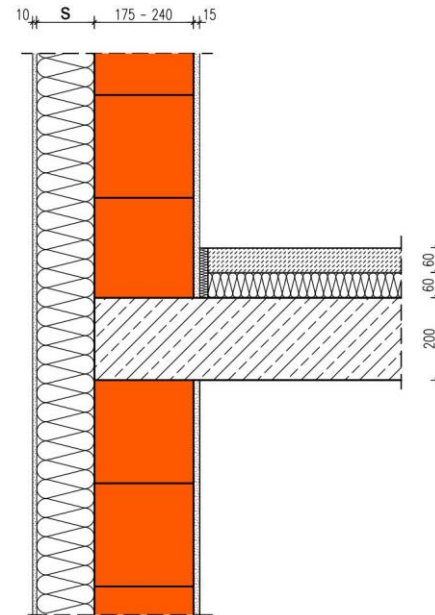
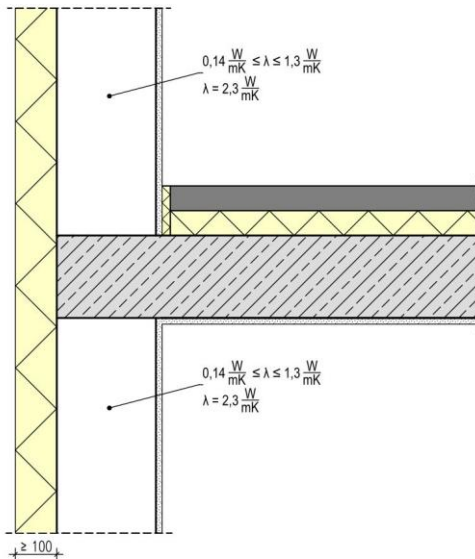

Die Berechnung des längenbezogenen Wärmedurchgangskoeffizienten erfolgt in Abhängigkeit unterschiedlicher Dämmstoffdicken S des WDVS und Wärmeleitfähigkeiten des Hintermauerwerks für Wanddicken 175 - 240 mm. Die Wärmeleitfähigkeit des WDVS ist mit $0,035 \text{ W/(m}\cdot\text{K)}$ angenommen.

Der Temperaturfaktor f_{Rsi} an der Stelle mit der niedrigsten Oberflächentemperatur beträgt $\geq 0,7$. Von diesen Annahmen geringfügig abweichende Randbedingungen können bei der Festlegung der Ψ -Werte vernachlässigt werden. Die Tabellenwerte dürfen linear interpoliert werden. Die grafische Darstellung des Details ist als Prinzipskizze zu verstehen und für den jeweiligen Anwendungsfall anzupassen. Die Gleichwertigkeit gemäß DIN 4108 Beiblatt 2:2019 Bild 185 ist gegeben.

Längenbezogener Wärmedurchgangskoeffizient Ψ [W/(m·K)]

Wärmeleitfähigkeit Hintermauerwerk [W/(m·K)]	Dicke s der Wärmedämmung [mm]			
	100	140	200	
0,16	0,02	0,01	0,01	
0,33	0,01	0,01	0,00	
0,5	0,01	0,00	0,00	
0,96	0,00	0,00	0,00	

$$\Psi_{\text{Ref.}} = \leq 0,04 \text{ W/(m}\cdot\text{K)}$$

$$\Psi_{\text{Det.}} = \text{W/(m}\cdot\text{K)}$$

$$\Psi_{\text{Ers.}} = \text{W/(m}\cdot\text{K)}$$

$$\Psi_{\text{KG}} = \text{W/(m}\cdot\text{K)}$$

$$\Psi_{\text{TG}} = \text{W/(m}\cdot\text{K)}$$

Geschossdecke, Außenwand zweischalig, Stahlbetondecke Vollauflage

Nr. 09301

Detail Nr. 185
Kategorie: B

$$\Psi_{\text{Ref.}} = \leq 0,04 \text{ [W/(m}\cdot\text{K)]}$$

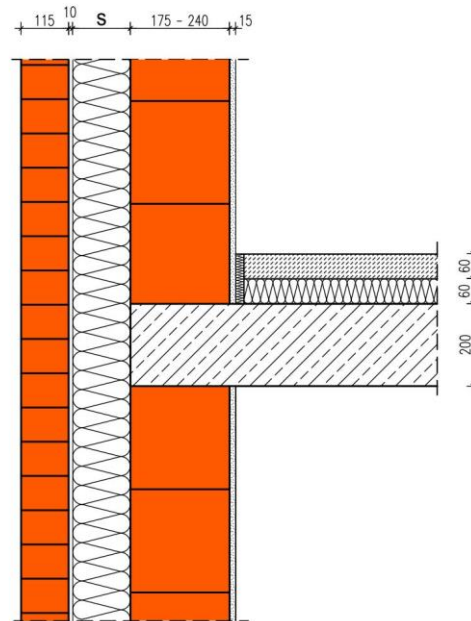
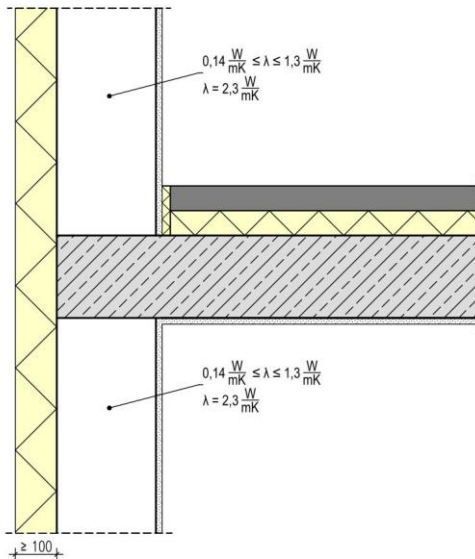

Die Berechnung des längenbezogenen Wärmedurchgangskoeffizienten erfolgt in Abhängigkeit unterschiedlicher Dämmstoffdicken S des WDVS und Wärmeleitfähigkeiten des Hintermauerwerks für Wanddicken 175 - 240 mm.
Die Wärmeleitfähigkeit der Wärmedämmung ist mit $0,035 \text{ W/(m}\cdot\text{K)}$ angenommen.

Der Temperaturfaktor f_{RSi} an der Stelle mit der niedrigsten Oberflächentemperatur beträgt $\geq 0,7$. Von diesen Annahmen geringfügig abweichende Randbedingungen können bei der Festlegung der Ψ -Werte vernachlässigt werden. Die Tabellenwerte dürfen linear interpoliert werden. Die grafische Darstellung des Details ist als Prinzipskizze zu verstehen und für den jeweiligen Anwendungsfall anzupassen. Die Gleichwertigkeit gemäß DIN 4108 Beiblatt 2:2019 Bild 185 ist gegeben.

Längenbezogener Wärmedurchgangskoeffizient Ψ [W/(m·K)]

Wärmeleitfähigkeit Hintermauerung [W/(m·K)]	Dicke s der Wärmedämmung [mm]			
	100	140	200	
0,16	0,03	0,01	0,01	
0,33	0,02	0,01	0,00	
0,5	0,01	0,00	0,00	
0,96	0,00	0,00	0,00	

$$\begin{aligned} \Psi_{\text{Ref.}} &= \leq 0,04 \text{ W/(m}\cdot\text{K)} \\ \Psi_{\text{Det.}} &= \text{W/(m}\cdot\text{K)} \\ \Psi_{\text{Ers.}} &= \text{W/(m}\cdot\text{K)} \\ \Psi_{\text{KG}} &= \text{W/(m}\cdot\text{K)} \\ \Psi_{\text{TG}} &= \text{W/(m}\cdot\text{K)} \end{aligned}$$

auskragende Geschossdecke, Außenwand monolithisch

Nr. 10101

Detail Nr. 187
Kategorie: B

$$\Psi_{\text{Ref.}} = \leq 0,16 \text{ [W/(m}\cdot\text{K)]}$$

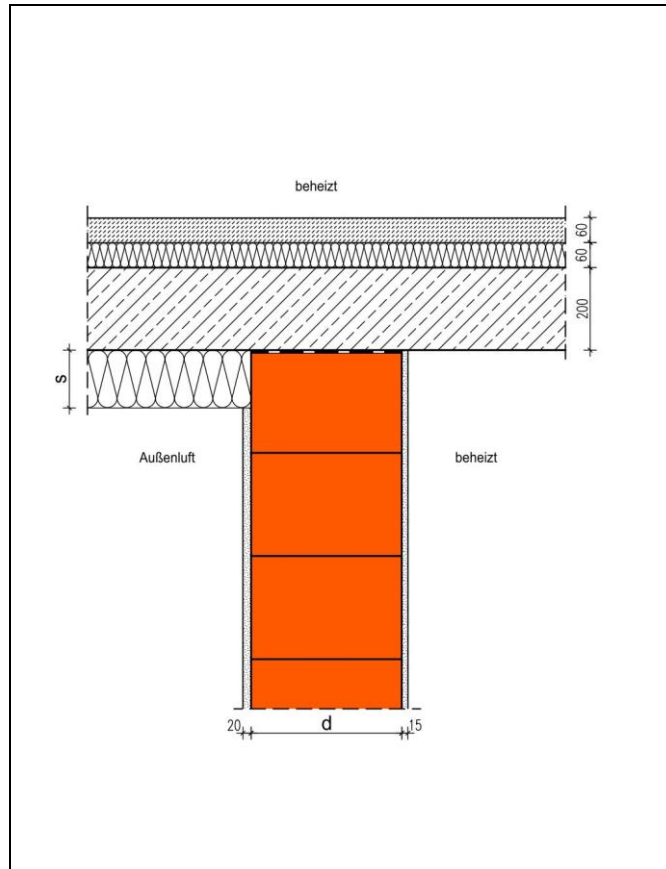
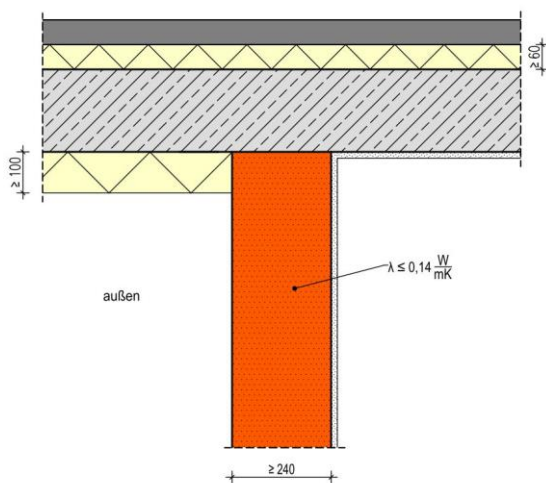

Die Berechnung des längenbezogenen Wärmedurchgangskoeffizienten erfolgt in Abhängigkeit unterschiedlicher Wärmeleitfähigkeiten des Mauerwerks und Dicken s der Wärmedämmung unterhalb der Decke. Die Dicke der Außenwand hat einen zu vernachlässigenden Einfluss auf den Ψ -Wert. Die Zahlenwerte gelten für Mauerwerk der Dicken zwischen 300 und 490 mm.

Der Temperaturfaktor f_{RSi} an der Stelle mit der niedrigsten Oberflächentemperatur beträgt $\geq 0,7$. Von diesen Annahmen geringfügig abweichende Randbedingungen können bei der Festlegung der Ψ -Werte vernachlässigt werden. Die Tabellenwerte dürfen linear interpoliert werden. Die grafische Darstellung des Details ist als Prinzipskizze zu verstehen und für den jeweiligen Anwendungsfall anzupassen. Die Gleichwertigkeit gemäß DIN 4108 Beiblatt 2:2019 Bild 187 ist gegeben.

Längenbezogener Wärmedurchgangskoeffizient Ψ [W/(m·K)]

Wärmeleitfähigkeit Mauerwerk [W/m K]	Dicke s der Deckendämmung [mm]			
	100	140	180	
0,07	0,02	0,03	0,02	
0,09	0,03	0,03	0,02	
0,11	0,03	0,04	0,03	
0,14	0,04	0,05	0,03	

$$\begin{aligned} \Psi_{\text{Ref.}} &= \leq 0,16 \text{ W/(m}\cdot\text{K)} \\ \Psi_{\text{Det.}} &= \text{W/(m}\cdot\text{K)} \\ \Psi_{\text{Ers.}} &= \text{W/(m}\cdot\text{K)} \\ \Psi_{\text{KG}} &= \text{W/(m}\cdot\text{K)} \\ \Psi_{\text{TG}} &= \text{W/(m}\cdot\text{K)} \end{aligned}$$

Dachterrasse/Staffelgeschoss, Außenwand monolithisch

Nr. 11101

Detail Nr. 195
Kategorie: B

$$\Psi_{\text{Ref.}} = \leq 0,10 \text{ [W/(m}\cdot\text{K)]}$$

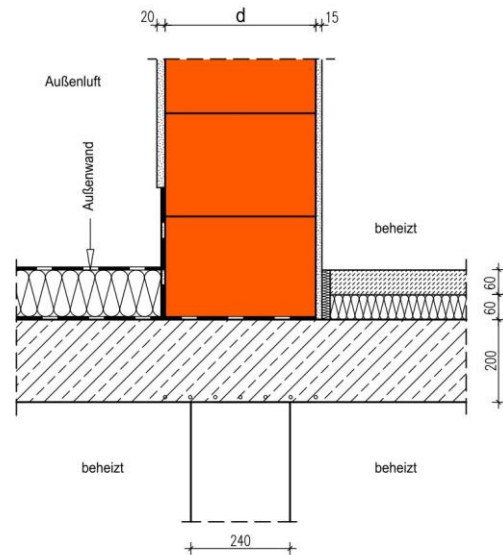
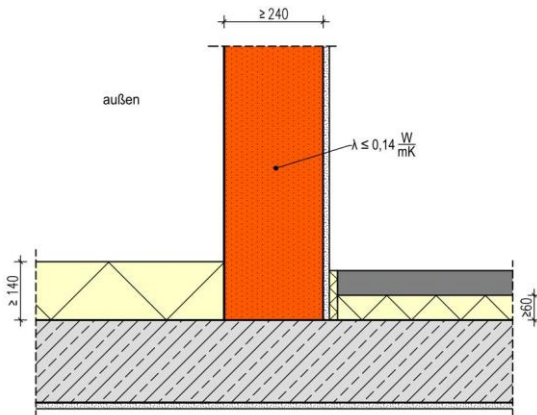

Die Berechnung des längenbezogenen Wärmedurchgangskoeffizienten erfolgt in Abhängigkeit unterschiedlicher Wanddicken d und Wärmeleitfähigkeiten des Außenmauerwerks. Die Wärmedämmung des Flachdachs ist mit einer Dicke von 120 mm angenommen worden. Die längenbezogenen Wärmedurchgangskoeffizienten gelten für Wärmeleitfähigkeiten der Dachdämmung zwischen 0,025 und 0,035 W/(m·K). Die Geschossdecke kann im Bereich der Außenwand mit einem deckengleichen Unterzug oder aber unterhalb mit einer tragenden Innenwand ausgebildet sein.

Der Temperaturfaktor f_{Rsi} an der Stelle mit der niedrigsten Oberflächentemperatur beträgt $\geq 0,7$. Von diesen Annahmen geringfügig abweichende Randbedingungen können bei der Festlegung der Ψ -Werte vernachlässigt werden. Die Tabellenwerte dürfen linear interpoliert werden. Die grafische Darstellung des Details ist als Prinzipskizze zu verstehen und für den jeweiligen Anwendungsfall anzupassen. Die Gleichwertigkeit gemäß DIN 4108 Beiblatt 2:2019 Bild 195 ist gegeben.

Längenbezogener Wärmedurchgangskoeffizient Ψ [W/(m·K)]

		Dicke d der Außenwand [mm]			
Wärmeleitfähigkeit Mauerwerk [W/m·K]		300	365	425	490
	0,07	0,06	0,06	0,07	0,07
	0,09	0,07	0,07	0,08	0,08
	0,11	0,08	0,08	0,09	0,09
	0,14	0,09	0,10	0,10	0,11

$$\begin{aligned} \Psi_{\text{Ref.}} &= \leq 0,10 \text{ W/(m}\cdot\text{K)} \\ \Psi_{\text{Det.}} &= \text{W/(m}\cdot\text{K)} \\ \Psi_{\text{Ers.}} &= \text{W/(m}\cdot\text{K)} \\ \Psi_{\text{KG}} &= \text{W/(m}\cdot\text{K)} \\ \Psi_{\text{TG}} &= \text{W/(m}\cdot\text{K)} \end{aligned}$$

Dachterrasse/Staffelgeschoss, Außenwand monolithisch mit Fenstertür

Nr. 11102

Detail Nr. Kategorie:	$\Psi_{\text{Ref.}} = [\text{W}/(\text{m}\cdot\text{K})]$
Keine Referenzwärmebrücke definiert	

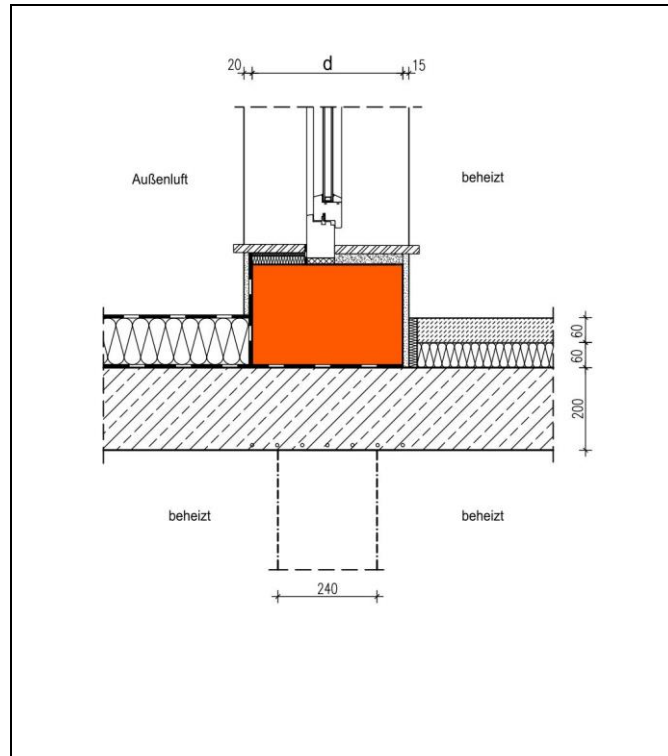

Die Berechnung des längenbezogenen Wärmedurchgangskoeffizienten erfolgt in Abhängigkeit unterschiedlicher Wanddicken d und U -Werte des Flachdachs/Dachterrasse. Die Rechenergebnisse gelten für Wärmeleitfähigkeiten der Außenwand zwischen 0,07 und 0,14 $\text{W}/(\text{m}\cdot\text{K})$ und für Dämmstoffdicken des Dachaufbaus zwischen 120 und 200 mm. Die Ψ -Werte gelten für Fensterrahmensysteme ab 70 mm Breite und mit wärmegeprägten Verbreiterungsprofil. Die Geschossdecke kann im Bereich der Außenwand mit einem deckengleichen Unterzug oder aber mit einer tragenden Innenwand ausgebildet sein.

Der Temperaturfaktor f_{RSi} an der Stelle mit der niedrigsten Oberflächentemperatur beträgt $\geq 0,7$. Von diesen Annahmen geringfügig abweichende Randbedingungen können bei der Festlegung der Ψ -Werte vernachlässigt werden. Die Tabellenwerte dürfen linear interpoliert werden. Die grafische Darstellung des Details ist als Prinzipskizze zu verstehen und für den jeweiligen Anwendungsfall anzupassen. Eine Gleichwertigkeit gemäß DIN 4108 Beiblatt 2:2019 kann wegen eines fehlenden Referenzdetails nicht angegeben werden.

Längenbezogener Wärmedurchgangskoeffizient Ψ [$\text{W}/(\text{m}\cdot\text{K})$]

U-Wert Dach [$\text{W}/\text{m}^2\cdot\text{K}$]	Dicke d der Außenwand [mm]				
		300	365	425	490
0,17	0,13	0,15	0,16	0,18	
0,21	0,13	0,14	0,16	0,18	
0,24	0,13	0,14	0,16	0,18	

- $\Psi_{\text{Ref.}} = \text{W}/(\text{m}\cdot\text{K})$
- $\Psi_{\text{Det.}} = \text{W}/(\text{m}\cdot\text{K})$
- $\Psi_{\text{Ers.}} = \text{W}/(\text{m}\cdot\text{K})$
- $\Psi_{\text{KG}} = \text{W}/(\text{m}\cdot\text{K})$
- $\Psi_{\text{TG}} = \text{W}/(\text{m}\cdot\text{K})$

Dachterrasse/Staffelgeschoss, Außenwand monolithisch mit Fenstertür, barrierefrei

Nr. 11103

Detail Nr. Kategorie:	$\Psi_{Ref.} = [W/(m \cdot K)]$
Keine Referenzwärmebrücke definiert	

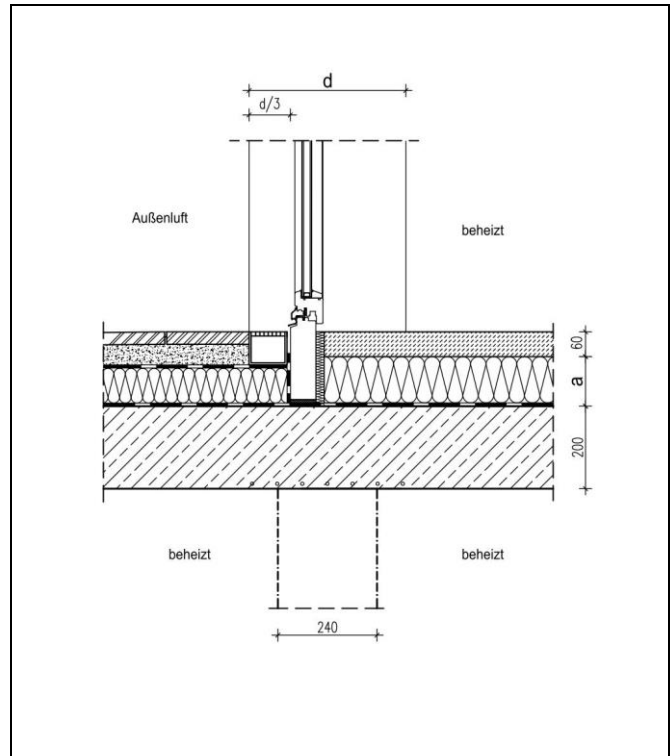

Die Berechnung des längenbezogenen Wärmedurchgangskoeffizienten erfolgt in Abhängigkeit unterschiedlicher Wanddicken d und U -Werte des Flachdachs/Dachterrasse. Die Rechenergebnisse gelten für Wärmeleitfähigkeiten der Außenwand zwischen $0,07$ und $0,14 W/(m \cdot K)$ und für Dämmstoffdicken des Dachaufbaus zwischen 120 und 200 mm. Die Ψ -Werte gelten für Fensterrahmensysteme ab 70 mm Breite und mit wärmegeprägten Verbreiterungsprofil in der Wärmedämmebene. Die Geschossdecke kann im Bereich der Außenwand mit einem deckengleichen Unterzug oder aber mit einer tragenden Innenwand ausgebildet sein.

Der Temperaturfaktor f_{Rsi} an der Stelle mit der niedrigsten Oberflächentemperatur beträgt $\geq 0,7$. Von diesen Annahmen geringfügig abweichende Randbedingungen können bei der Festlegung der Ψ -Werte vernachlässigt werden. Die Tabellenwerte dürfen linear interpoliert werden. Die grafische Darstellung des Details ist als Prinzipskizze zu verstehen und für den jeweiligen Anwendungsfall anzupassen. Eine Gleichwertigkeit gemäß DIN 4108 Beiblatt 2:2019 kann wegen eines fehlenden Referenzdetails nicht angegeben werden.

Längenbezogener Wärmedurchgangskoeffizient $\Psi [W/(m \cdot K)]$

U-Wert Dach [W/m ² K]	Dicke d der Außenwand [mm]			
		300	365	425
0,17	0,07	0,10	0,10	0,09
0,21	0,09	0,09	0,10	0,10
0,24	0,10	0,10	0,11	0,12

- $\Psi_{Ref.} = W/(m \cdot K)$
- $\Psi_{Det.} = W/(m \cdot K)$
- $\Psi_{Ers.} = W/(m \cdot K)$
- $\Psi_{KG} = W/(m \cdot K)$
- $\Psi_{TG} = W/(m \cdot K)$

Balkonplatte, thermische Trennung über 120 mm Iso-Korb, Außenwand monolithisch, d=300-365 mm

Nr. 12101

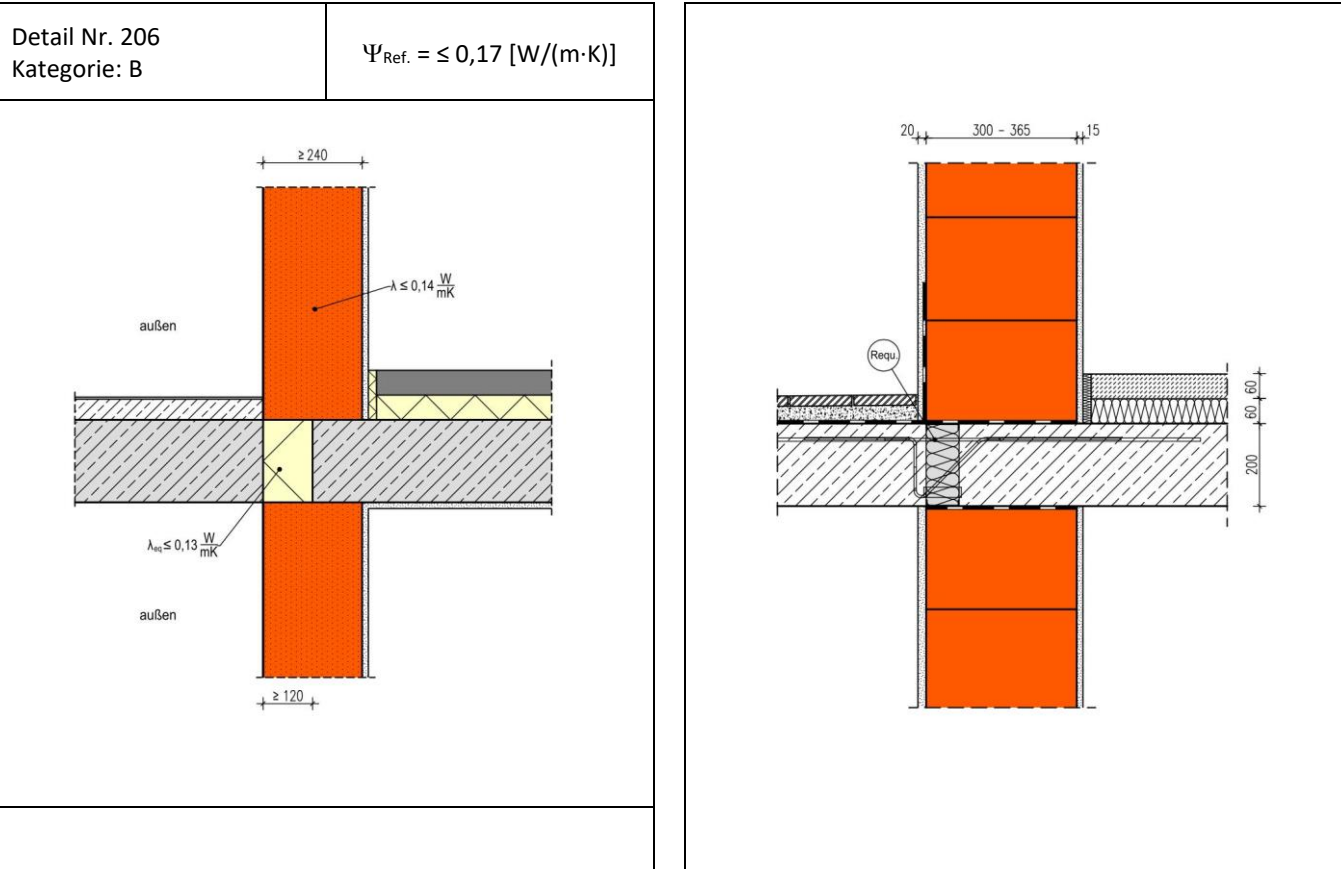

Die Berechnung des längenbezogenen Wärmedurchgangskoeffizienten erfolgt in Abhängigkeit unterschiedlicher Wärmeleitfähigkeiten des Außenmauerwerks und verschiedener Wärmedurchlasswiderstände R-äquivalent der Dämmstoffkörper zur thermischen Entkopplung der Balkonplatte. Die Requ-Werte sinken mit zunehmendem Stahlanteil im Dämmelement. Das Dämmelement hat eine Dicke von 120 mm. Die Rechenergebnisse gelten für Dicken der Außenwände zwischen 300 und 365 mm.

Der Temperaturfaktor f_{rsi} an der Stelle mit der niedrigsten Oberflächentemperatur beträgt $\geq 0,7$. Von diesen Annahmen geringfügig abweichende Randbedingungen können bei der Festlegung der Ψ -Werte vernachlässigt werden. Die Tabellenwerte dürfen linear interpoliert werden. Die grafische Darstellung des Details ist als Prinzipskizze zu verstehen und für den jeweiligen Anwendungsfall anzupassen. Die Gleichwertigkeit gemäß DIN 4108 Beiblatt 2:2019 Bild 206 ist für Ψ -Werte $\leq 0,17 \text{ W}/(\text{m}\cdot\text{K})$ gegeben, für darüber liegende Werte $\leq 0,22 \text{ W}/(\text{m}\cdot\text{K})$ gemäß Bild 205 Kategorie A.

Längenbezogener Wärmedurchgangskoeffizient Ψ [W/(m·K)]

Wärmeleitfähigkeit Mauerwerk [W/m K]	Wärmedurchlasswiderstand R [m²K/W]			
	1,42	0,81	0,48	
0,07	0,11	0,17	0,25	
0,09	0,11	0,17	0,25	
0,11	0,11	0,16	0,24	
0,14	0,10	0,15	0,22	

$\Psi_{Ref.} = \leq 0,17 \text{ W}/(\text{m}\cdot\text{K})$
 $\Psi_{Det.} = \text{W}/(\text{m}\cdot\text{K})$
 $\Psi_{Ers.} = \text{W}/(\text{m}\cdot\text{K})$
 $\Psi_{KG} = \text{W}/(\text{m}\cdot\text{K})$
 $\Psi_{TG} = \text{W}/(\text{m}\cdot\text{K})$

Balkonplatte, thermische Trennung über 120 mm Iso-Korb, Außenwand monolithisch, d=425-490 mm

Nr. 12102

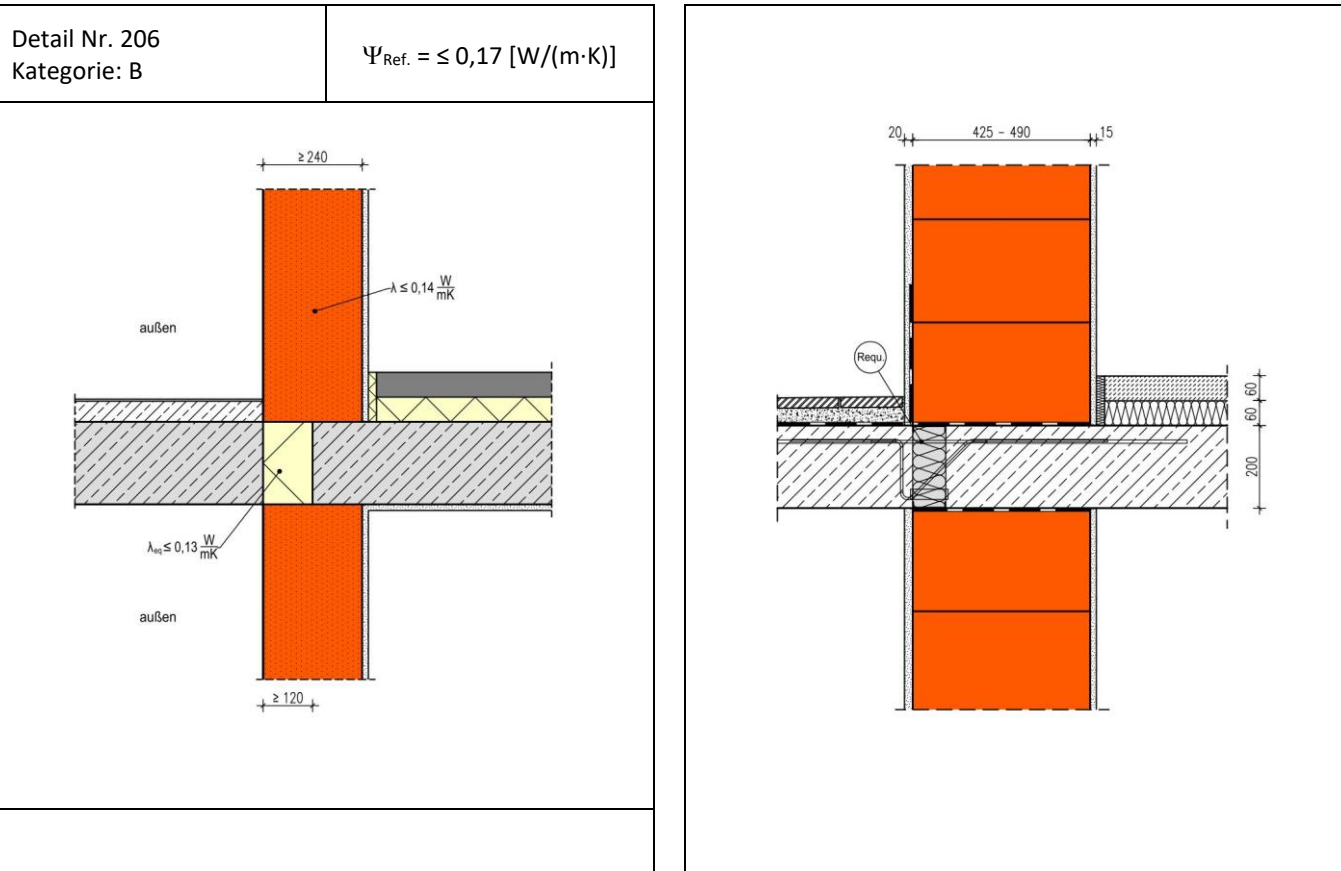

Die Berechnung des längenbezogenen Wärmedurchgangskoeffizienten erfolgt in Abhängigkeit unterschiedlicher Wärmeleitfähigkeiten des Außenmauerwerks und verschiedener Wärmedurchlasswiderstände R-äquivalent der Dämmstoffkörper zur thermischen Entkopplung der Balkonplatte. Die Requ-Werte sinken mit zunehmendem Stahlanteil im Dämmelement. Das Dämmelement hat eine Dicke von 120 mm. Die Rechenergebnisse gelten für Dicken der Außenwände zwischen 425 und 490 mm.

Der Temperaturfaktor f_{rsi} an der Stelle mit der niedrigsten Oberflächentemperatur beträgt $\geq 0,7$. Von diesen Annahmen geringfügig abweichende Randbedingungen können bei der Festlegung der Ψ -Werte vernachlässigt werden. Die Tabellenwerte dürfen linear interpoliert werden. Die grafische Darstellung des Details ist als Prinzipskizze zu verstehen und für den jeweiligen Anwendungsfall anzupassen. Die Gleichwertigkeit gemäß DIN 4108 Beiblatt 2:2019 Bild 206 ist für Ψ -Werte $\leq 0,17$ W/(m·K) gegeben, für darüber liegende Werte $\leq 0,22$ W/(m·K) gemäß Bild 205 Kategorie A.

Längenbezogener Wärmedurchgangskoeffizient Ψ [W/(m·K)]

		Wärmedurchlasswiderstand R [m ² K/W]			
Wärmeleitfähigkeit Mauerwerk [W/m K]		1,42	0,81	0,48	
	0,07	0,13	0,18	0,25	
	0,09	0,13	0,18	0,24	
	0,11	0,13	0,18	0,24	
	0,14	0,13	0,18	0,23	

$\Psi_{Ref.} = \leq 0,17$ W/(m·K)
 $\Psi_{Det.} =$ W/(m·K)
 $\Psi_{Ers.} =$ W/(m·K)
 $\Psi_{KG} =$ W/(m·K)
 $\Psi_{TG} =$ W/(m·K)

**Balkonplatte thermisch getrennt, Fenstertür in Außenwand monolithisch,
Rahmenbreite 76 mm**

Nr. 12103

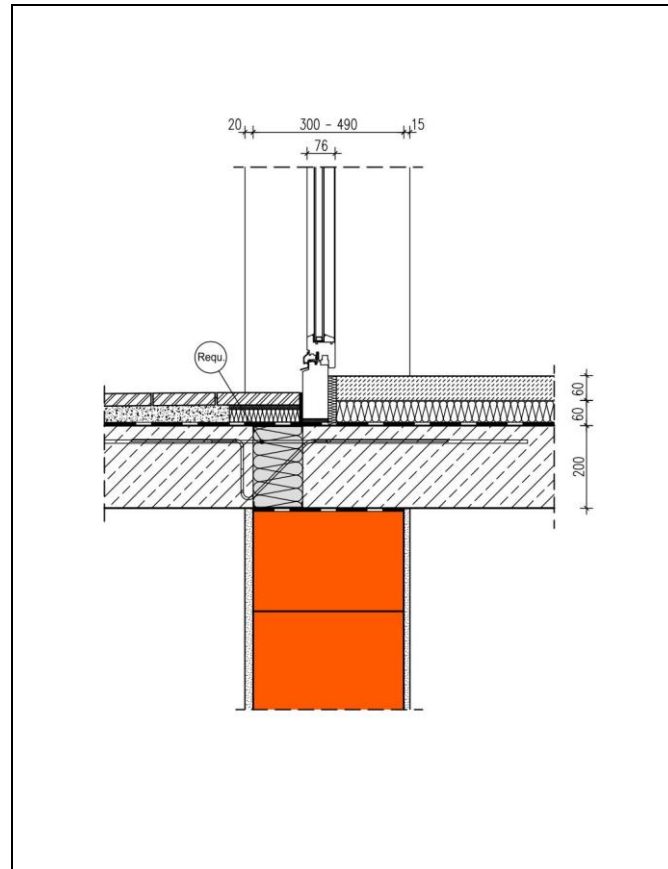
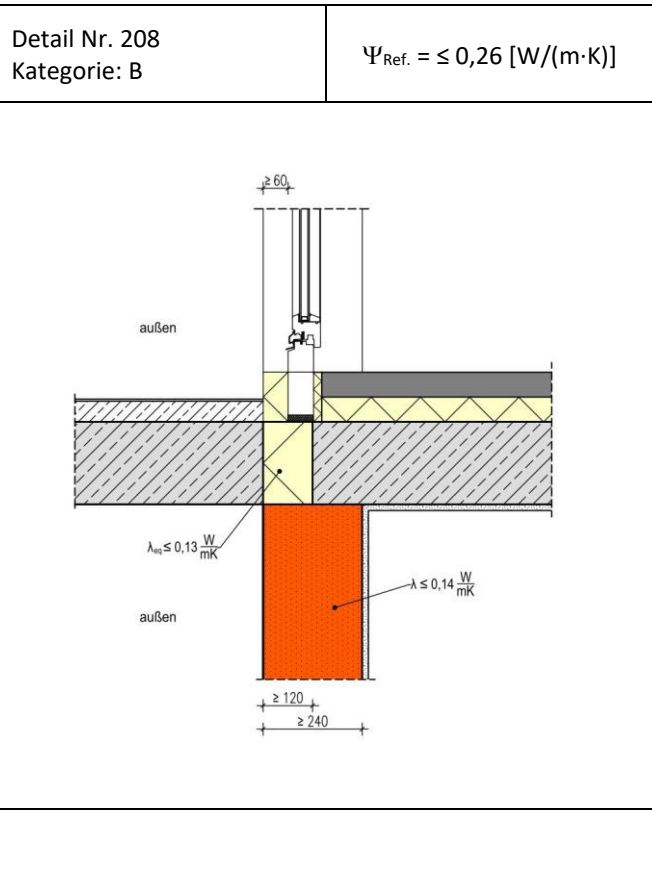

Die Berechnung des längenbezogenen Wärmedurchgangskoeffizienten erfolgt in Abhängigkeit unterschiedlicher Wärmeleitfähigkeiten des Außenmauerwerks und verschiedener Wärmedurchlasswiderstände R-äquivalent der Dämmstoffkörper zur thermischen Entkopplung der Balkonplatte. Die Requ-Werte sinken mit zunehmendem Stahlanteil im Dämmelement. Das Dämmelement hat eine Dicke von 120 mm. Die Rechenergebnisse gelten für Dicken der Fensterrahmen von 76 mm mit wärmegeprägten Verbreiterungsprofil. Die Dicke der Außenwände liegt zwischen 300 und 490 mm.

Der Temperaturfaktor f_{rsi} an der Stelle mit der niedrigsten Oberflächentemperatur beträgt $\geq 0,7$. Von diesen Annahmen geringfügig abweichende Randbedingungen können bei der Festlegung der Ψ -Werte vernachlässigt werden. Die Tabellenwerte dürfen linear interpoliert werden. Die grafische Darstellung des Details ist als Prinzipskizze zu verstehen und für den jeweiligen Anwendungsfall anzupassen. Die angegebenen Ψ -Werte für 76 mm Rahmenbreite gelten auch für 70 mm Rahmenbreite. Die Gleichwertigkeit gemäß DIN 4108 Beiblatt 2:2019 Bild 208 ist für Ψ -Werte $\leq 0,26 \text{ W/(m}\cdot\text{K)}$ gegeben, darüber liegende Werte gemäß Bild 207 Kategorie A.

Längenbezogener Wärmedurchgangskoeffizient Ψ [W/(m·K)]

		Wärmedurchlasswiderstand R [m²K/W]			
Wärmeleitfähigkeit Mauerwerk [W/m K]		1,42	0,81	0,48	
	0,07	0,16	0,21	0,30	
	0,09	0,16	0,21	0,29	
	0,11	0,16	0,21	0,28	
	0,14	0,15	0,21	0,28	

- $\Psi_{\text{Ref.}} = \leq 0,26 \text{ W/(m}\cdot\text{K)}$
- $\Psi_{\text{Det.}} = \leq 0,26 \text{ W/(m}\cdot\text{K)}$
- $\Psi_{\text{Ers.}} = \leq 0,13 \text{ W/(m}\cdot\text{K)}$
- $\Psi_{\text{KG}} = \text{W/(m}\cdot\text{K)}$
- $\Psi_{\text{TG}} = \text{W/(m}\cdot\text{K)}$

**Balkonplatte thermisch getrennt, Fenstertür in Außenwand monolithisch,
Rahmenbreite 100 mm**

Nr. 12104

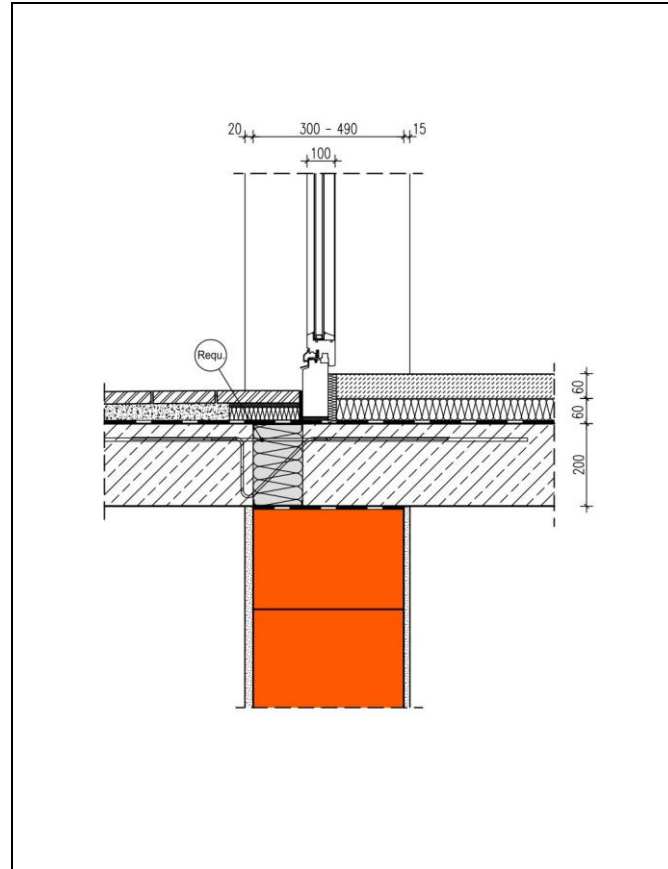
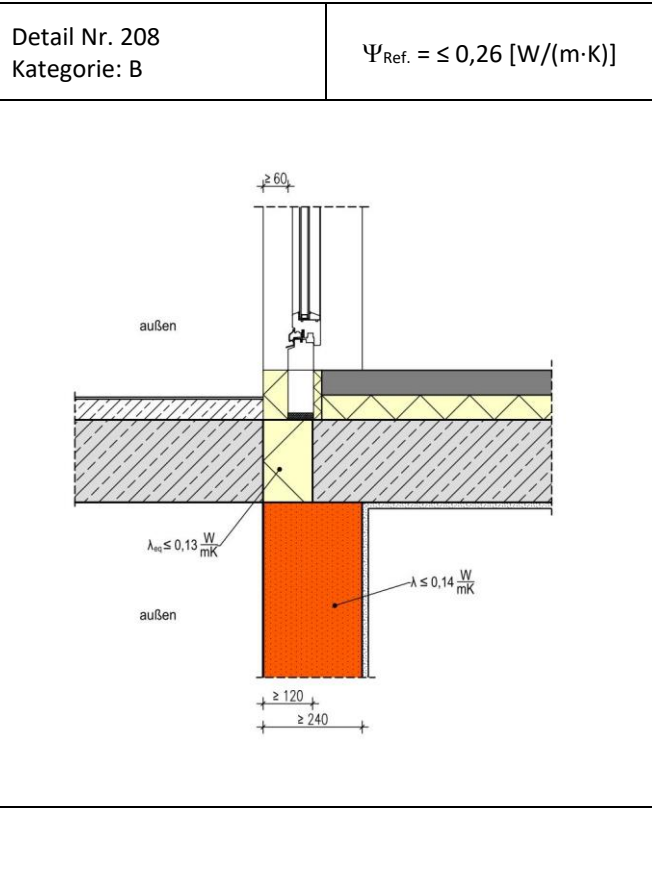

Die Berechnung des längenbezogenen Wärmedurchgangskoeffizienten erfolgt in Abhängigkeit unterschiedlicher Wärmeleitfähigkeiten des Außenmauerwerks und verschiedener Wärmedurchlasswiderstände R-äquivalent der Dämmstoffkörper zur thermischen Entkopplung der Balkonplatte. Die Requ-Werte sinken mit zunehmendem Stahlanteil im Dämmelement. Das Dämmelement hat eine Dicke von 120 mm. Die Rechenergebnisse gelten für Dicken der Fensterrahmen bis 100 mm mit wärmedämmten Verbreiterungsprofil. Die Dicke der Außenwände liegt zwischen 300 und 490 mm.

Der Temperaturfaktor f_{RSI} an der Stelle mit der niedrigsten Oberflächentemperatur beträgt $\geq 0,7$. Von diesen Annahmen geringfügig abweichende Randbedingungen können bei der Festlegung der Ψ -Werte vernachlässigt werden. Die Tabellenwerte dürfen linear interpoliert werden. Die grafische Darstellung des Details ist als Prinzipskizze zu verstehen und für den jeweiligen Anwendungsfall anzupassen. Die Gleichwertigkeit gemäß DIN 4108 Beiblatt 2:2019 Bild 208 ist für Ψ -Werte $\leq 0,26 \text{ W/(m}\cdot\text{K)}$ gegeben, darüber liegende Werte $\leq 0,31 \text{ W/(m}\cdot\text{K)}$ gemäß Bild 207 Kategorie A.

Längenbezogener Wärmedurchgangskoeffizient Ψ [W/(m·K)]

Wärmeleitfähigkeit Mauerwerk [W/m K]	Wärmedurchlasswiderstand R [m²K/W]			
	1,42	0,81	0,48	
0,07	0,19	0,25	0,32	
0,09	0,19	0,24	0,32	
0,11	0,18	0,23	0,31	
0,14	0,18	0,23	0,30	

- $\Psi_{\text{Ref.}} = \leq 0,26 \text{ W/(m}\cdot\text{K)}$
- $\Psi_{\text{Det.}} = \leq 0,26 \text{ W/(m}\cdot\text{K)}$
- $\Psi_{\text{Ers.}} = \leq 0,13 \text{ W/(m}\cdot\text{K)}$
- $\Psi_{\text{KG}} = \text{W/(m}\cdot\text{K)}$
- $\Psi_{\text{TG}} = \text{W/(m}\cdot\text{K)}$

Balkonplatte, thermisch getrennt, Fenstersturz Außenwand monolithisch 300-365 mm

Nr. 12105

Detail Nr. Kategorie:	$\Psi_{Ref.} = [W/(m \cdot K)]$
Keine Referenzwärmebrücke definiert	

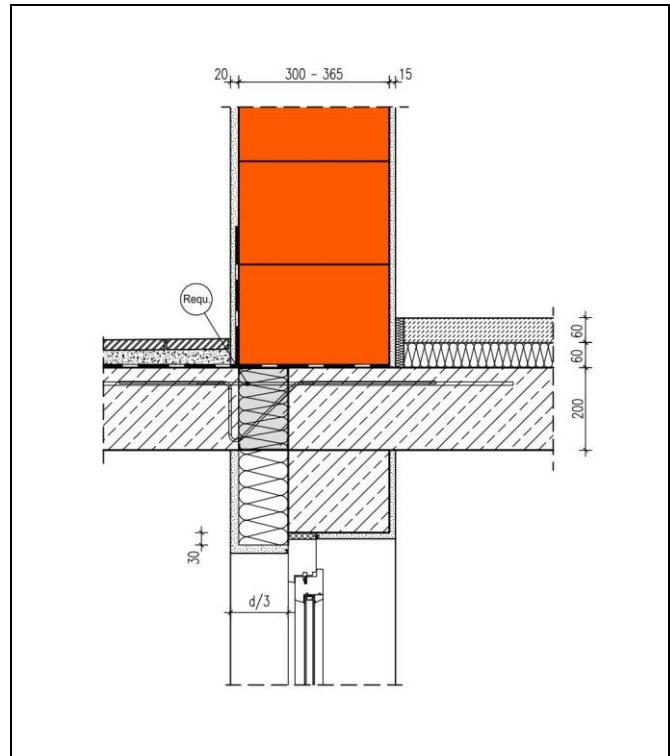

Die Berechnung des längenbezogenen Wärmedurchgangskoeffizienten erfolgt in Abhängigkeit unterschiedlicher Wärmeleitfähigkeiten des Außenmauerwerks und verschiedener Wärmedurchlasswiderstände R-equivalent der Dämmstoffkörper zur thermischen Entkopplung der Balkonplatte. Die Requ-Werte sinken mit zunehmendem Stahlanteil im Dämmelement. Das Dämmelement hat eine Dicke von 120 mm. Die Rechenergebnisse gelten für Dicken der Fensterrahmen von 70 bis 100 mm. Die Dicke der Außenwände liegt zwischen 300 und 365 mm.

Der Temperaturfaktor f_{rsi} an der Stelle mit der niedrigsten Oberflächentemperatur beträgt $\geq 0,7$. Von diesen Annahmen geringfügig abweichende Randbedingungen können bei der Festlegung der Ψ -Werte vernachlässigt werden. Die Tabellenwerte dürfen linear interpoliert werden. Die grafische Darstellung des Details ist als Prinzipskizze zu verstehen und für den jeweiligen Anwendungsfall anzupassen. Eine Gleichwertigkeit gemäß DIN 4108 Beiblatt 2:2019 kann wegen eines fehlenden Referenzdetails nicht angegeben werden.

Längenbezogener Wärmedurchgangskoeffizient Ψ [W/(m·K)]

Wärmeleitfähigkeit Mauerwerk [W/m·K]	Wärmedurchlasswiderstand R [m²K/W]			
	1,42	0,81	0,48	
0,07	0,15	0,21	0,29	
0,09	0,13	0,19	0,27	
0,11	0,11	0,18	0,25	
0,14	0,09	0,15	0,23	

- $\Psi_{Ref.} = W/(m \cdot K)$
- $\Psi_{Det.} = W/(m \cdot K)$
- $\Psi_{Ers.} = W/(m \cdot K)$
- $\Psi_{KG} = W/(m \cdot K)$
- $\Psi_{TG} = W/(m \cdot K)$

Balkonplatte, thermisch getrennt, Fenstersturz Außenwand monolithisch 425-490 mm

Nr. 12106

Detail Nr. Kategorie:	$\Psi_{Ref.} = [W/(m \cdot K)]$
Keine Referenzwärmebrücke definiert	

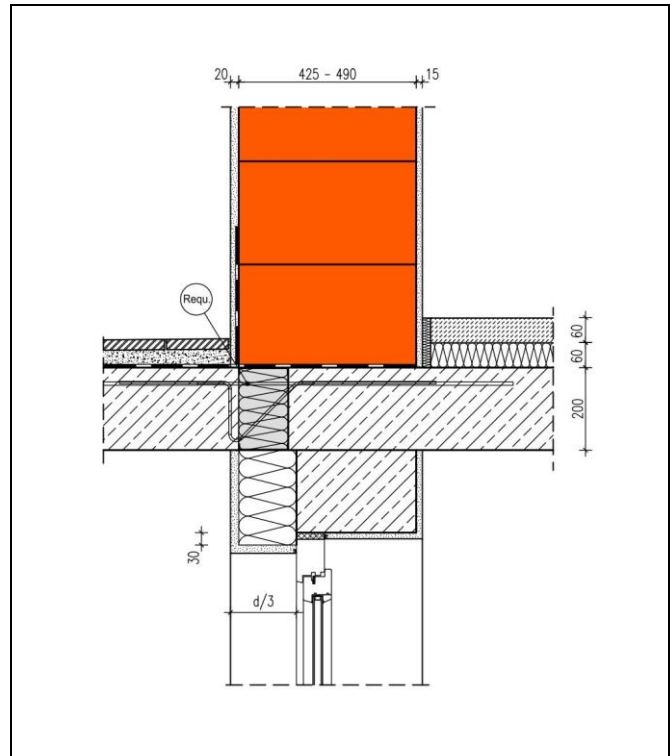

Die Berechnung des längenbezogenen Wärmedurchgangskoeffizienten erfolgt in Abhängigkeit unterschiedlicher Wärmeleitfähigkeiten des Außenmauerwerks und verschiedener Wärmedurchlasswiderstände R-equivalent der Dämmstoffkörper zur thermischen Entkopplung der Balkonplatte. Die Requ-Werte sinken mit zunehmendem Stahlanteil im Dämmelement. Das Dämmelement hat eine Dicke von 120 mm. Die Rechenergebnisse gelten für Dicken der Fensterrahmen von 70 bis 100 mm. Die Dicke der Außenwände liegt zwischen 425 und 490 mm.

Der Temperaturfaktor f_{rsi} an der Stelle mit der niedrigsten Oberflächentemperatur beträgt $\geq 0,7$. Von diesen Annahmen geringfügig abweichende Randbedingungen können bei der Festlegung der Ψ -Werte vernachlässigt werden. Die Tabellenwerte dürfen linear interpoliert werden. Die grafische Darstellung des Details ist als Prinzipskizze zu verstehen und für den jeweiligen Anwendungsfall anzupassen. Eine Gleichwertigkeit gemäß DIN 4108 Beiblatt 2:2019 kann wegen eines fehlenden Referenzdetails nicht angegeben werden.

Längenbezogener Wärmedurchgangskoeffizient Ψ [W/(m·K)]

		Wärmedurchlasswiderstand R [m²K/W]			
Wärmeleitfähigkeit Mauerwerk [W/m K]		1,42	0,81	0,48	
	0,07	0,16	0,22	0,29	
	0,09	0,15	0,21	0,28	
	0,11	0,14	0,20	0,27	
	0,14	0,03	0,18	0,25	

- $\Psi_{Ref.} = W/(m \cdot K)$
- $\Psi_{Det.} = W/(m \cdot K)$
- $\Psi_{Ers.} = W/(m \cdot K)$
- $\Psi_{KG} = W/(m \cdot K)$
- $\Psi_{TG} = W/(m \cdot K)$

**Balkonplatte, thermisch getrennt, Fenstertür/Fenstersturz Außenwand
monolithisch/außengedämmt**

Nr. 12107

Detail Nr. Kategorie:	$\Psi_{Ref.} = [W/(m \cdot K)]$
Keine Referenzwärmebrücke definiert	

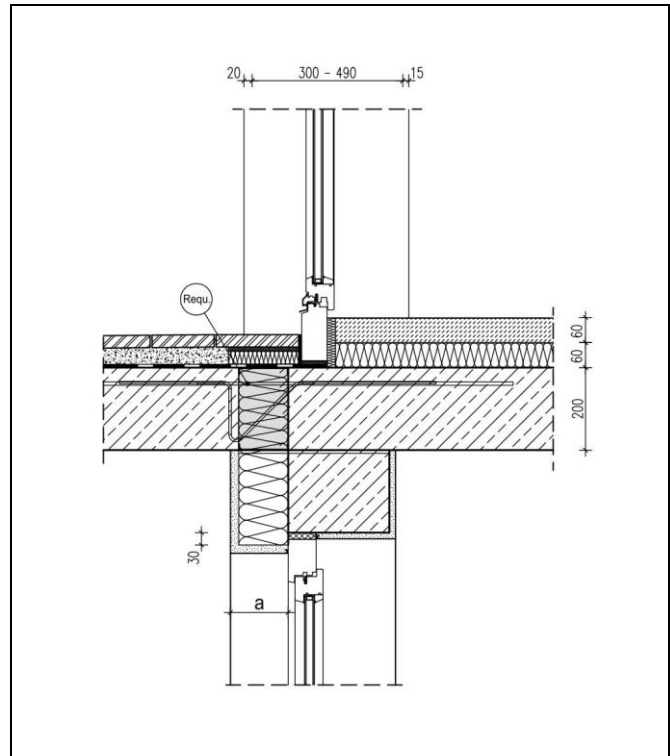

Die Berechnung des längenbezogenen Wärmedurchgangskoeffizienten erfolgt in Abhängigkeit unterschiedlicher Dämmschichtdicken der Stirndämmung der Geschossdecke bzw. des WDVS und verschiedener Wärmedurchlasswiderstände R-equivalent der Dämmstoffkörper zur thermischen Entkopplung der Balkonplatte. Die Requ-Werte sinken mit zunehmendem Stahlanteil im Dämmelement. Das Dämmelement hat eine Dicke von 120 mm. Die Rechenergebnisse gelten für Dicken der Fensterrahmen von 70 bis 100 mm. Die Lage des Fensters liegt bei monolithischen Außenwänden mittig, bei außergedämmten Wänden geringfügig in der Dämmebene. Die Fensterrahmen sind 30 mm überdämmt.

Der Temperaturfaktor f_{Rsi} an der Stelle mit der niedrigsten Oberflächentemperatur beträgt $\geq 0,7$. Von diesen Annahmen geringfügig abweichende Randbedingungen können bei der Festlegung der Ψ -Werte vernachlässigt werden. Die Tabellenwerte dürfen linear interpoliert werden. Die grafische Darstellung des Details ist als Prinzipskizze zu verstehen und für den jeweiligen Anwendungsfall anzupassen. Eine Gleichwertigkeit gemäß DIN 4108 Beiblatt 2:2019 kann wegen eines fehlenden Referenzdetails nicht angegeben werden.

Längenbezogener Wärmedurchgangskoeffizient $\Psi [W/(m \cdot K)]$

		Wärmedurchlasswiderstand R [m^2K/W]			
Dicke a der Stirndämmung [mm]		1,42	0,81	0,48	
	100	0,18	0,24	0,31	
	120	0,15	0,22	0,30	
	140	0,15	0,21	0,28	
	160	0,13	0,19	0,26	

- $\Psi_{Ref.} = W/(m \cdot K)$
- $\Psi_{Det.} = W/(m \cdot K)$
- $\Psi_{Ers.} = W/(m \cdot K)$
- $\Psi_{KG} = W/(m \cdot K)$
- $\Psi_{TG} = W/(m \cdot K)$

Balkonplatte, thermisch getrennt, Rollladenkasten/Außenwand monolithisch

Nr. 12108

Detail Nr. Kategorie:	$\Psi_{Ref.} = [W/(m \cdot K)]$
Keine Referenzwärmebrücke definiert	

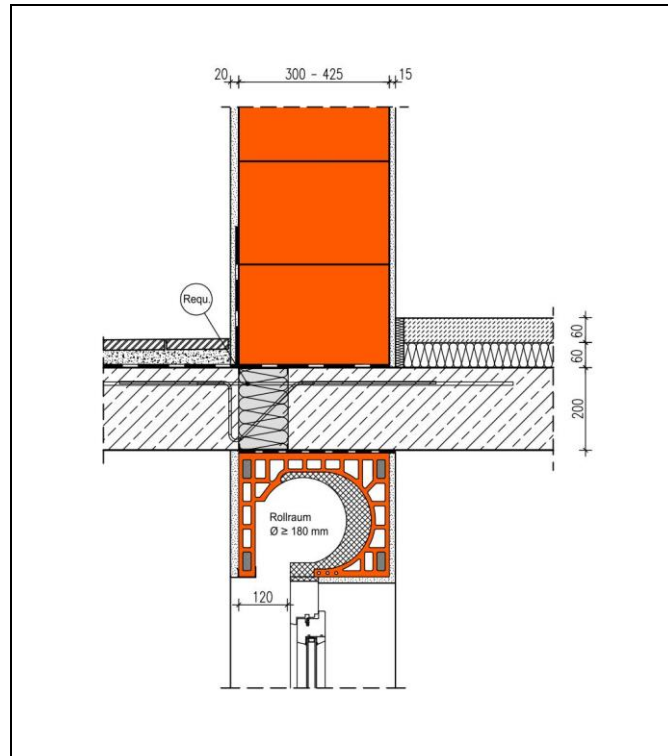

Die Berechnung des längenbezogenen Wärmedurchgangskoeffizienten erfolgt in Abhängigkeit unterschiedlicher Wärmeleitfähigkeiten des Außenmauerwerks und verschiedener Wärmedurchlasswiderstände R-equivalent der Dämmstoffkörper zur thermischen Entkopplung der Balkonplatte. Die Requ-Werte sinken mit zunehmendem Stahlanteil im Dämmelement. Das Dämmelement hat eine Dicke von 120 mm. Die Rechenergebnisse gelten für Dicken der Fensterrahmen von 70 bis 100 mm. Die Dicke der Außenwände liegt zwischen 300 und 490 mm.

Der Temperaturfaktor f_{rsi} an der Stelle mit der niedrigsten Oberflächentemperatur beträgt $\geq 0,7$. Von diesen Annahmen geringfügig abweichende Randbedingungen können bei der Festlegung der Ψ -Werte vernachlässigt werden. Die Tabellenwerte dürfen linear interpoliert werden. Die grafische Darstellung des Details ist als Prinzipskizze zu verstehen und für den jeweiligen Anwendungsfall anzupassen. Eine Gleichwertigkeit gemäß DIN 4108 Beiblatt 2:2019 kann wegen eines fehlenden Referenzdetails nicht angegeben werden.

Längenbezogener Wärmedurchgangskoeffizient Ψ [W/(m·K)]

Wärmeleitfähigkeit Mauerwerk [W/m K]	Wärmedurchlasswiderstand R [m²K/W]			
	1,42	0,81	0,48	
0,07	0,30	0,35	0,41	
0,09	0,29	0,32	0,39	
0,11	0,27	0,31	0,36	
0,14	0,25	0,28	0,33	

$\Psi_{Ref.}$	=	$W/(m \cdot K)$
$\Psi_{Det.}$	=	$W/(m \cdot K)$
$\Psi_{Ers.}$	=	$W/(m \cdot K)$
Ψ_{KG}	=	$W/(m \cdot K)$
Ψ_{TG}	=	$W/(m \cdot K)$

**Balkonplatte, thermisch getrennt, Rollladenkasten/Fenstertür in Außenwand
monolithisch**

Nr. 12109

Detail Nr. Kategorie:	$\Psi_{\text{Ref.}} = [W/(m \cdot K)]$
Keine Referenzwärmebrücke definiert	

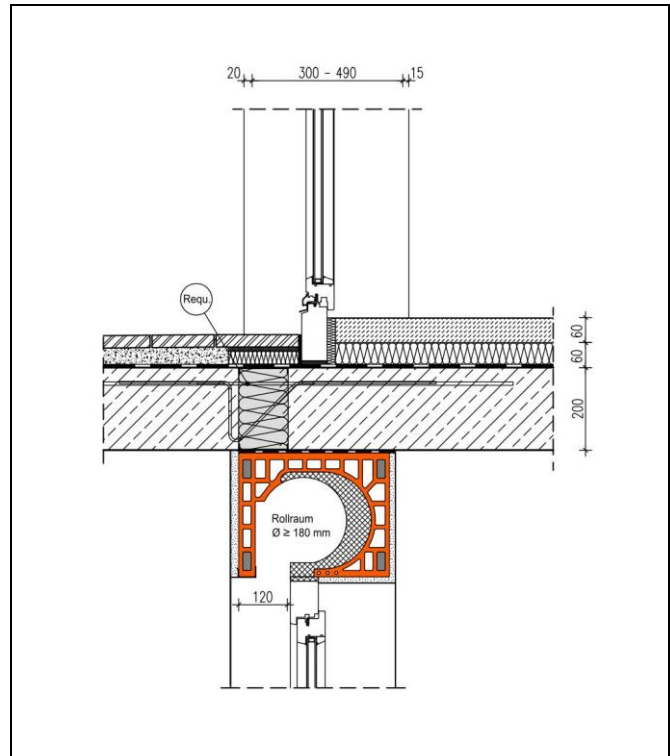

Die Berechnung des längenbezogenen Wärmedurchgangskoeffizienten erfolgt in Abhängigkeit unterschiedlicher Wärmeleitfähigkeiten des Außenmauerwerks und verschiedener Wärmedurchlasswiderstände R-equivalent der Dämmstoffkörper zur thermischen Entkopplung der Balkonplatte. Die Requ-Werte sinken mit zunehmendem Stahlanteil im Dämmelement. Das Dämmelement hat eine Dicke von 120 mm. Die Rechenergebnisse gelten für Dicken der Fensterrahmen von 70 bis 100 mm. Die Dicke der Außenwände liegt zwischen 300 und 490 mm.

Der Temperaturfaktor f_{rsi} an der Stelle mit der niedrigsten Oberflächentemperatur beträgt $\geq 0,7$. Von diesen Annahmen geringfügig abweichende Randbedingungen können bei der Festlegung der Ψ -Werte vernachlässigt werden. Die Tabellenwerte dürfen linear interpoliert werden. Die grafische Darstellung des Details ist als Prinzipskizze zu verstehen und für den jeweiligen Anwendungsfall anzupassen. Eine Gleichwertigkeit gemäß DIN 4108 Beiblatt 2:2019 kann wegen eines fehlenden Referenzdetails nicht angegeben werden.

Längenbezogener Wärmedurchgangskoeffizient Ψ [W/(m·K)]

		Wärmedurchlasswiderstand R [m²K/W]			
Wärmeleitfähigkeit Mauerwerk [W/m K]		1,42	0,81	0,48	
	0,07	0,30	0,35	0,40	
	0,09	0,27	0,32	0,37	
	0,11	0,25	0,29	0,35	
	0,14	0,22	0,26	0,31	

- $\Psi_{\text{Ref.}} = W/(m \cdot K)$
- $\Psi_{\text{Det.}} = W/(m \cdot K)$
- $\Psi_{\text{Ers.}} = W/(m \cdot K)$
- $\Psi_{\text{KG}} = W/(m \cdot K)$
- $\Psi_{\text{TG}} = W/(m \cdot K)$

Balkonplatte, thermische Trennung über 120 mm Iso-Korb, Außenwand mit WDVS

Nr. 12201

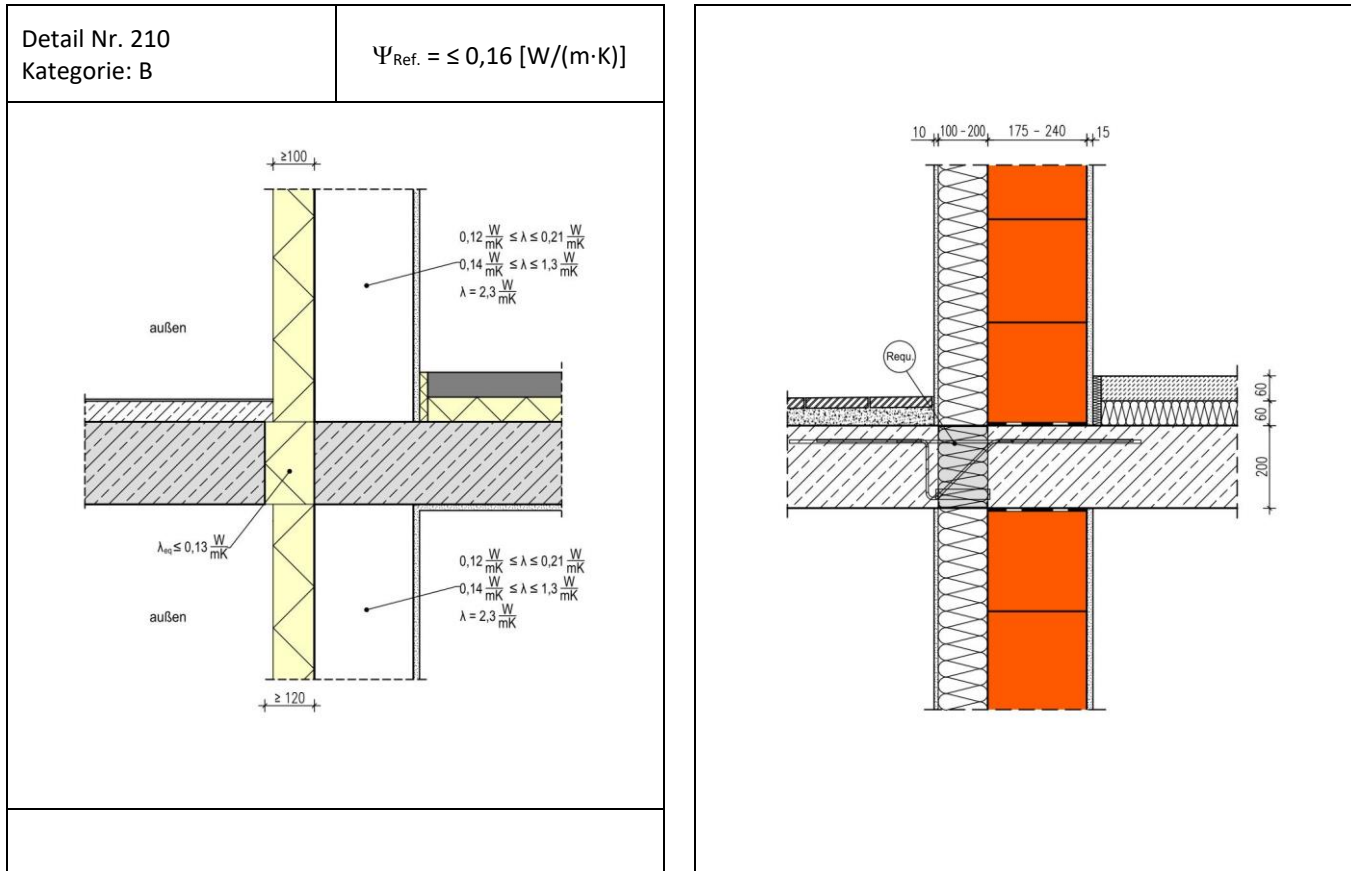

Die Berechnung des längenbezogenen Wärmedurchgangskoeffizienten erfolgt in Abhängigkeit unterschiedlicher Wärmeleitfähigkeiten des Hintermauerwerks der Dicken 175 - 240 mm und verschiedener Wärmedurchlasswiderstände R-äquivalent der Dämmstoffkörper zur thermischen Entkopplung der Balkonplatte. Die Requ - Werte sinken mit zunehmendem Stahlanteil im Dämmelement. Die Ψ -Werte gelten für Außenwände mit WDVS mit Dämmstoffdicken zwischen 100 und 200 mm. Das Dämmelement hat eine Dicke von 120 mm.

Der Temperaturfaktor f_{Rsi} an der Stelle mit der niedrigsten Oberflächentemperatur beträgt $\geq 0,7$. Von diesen Annahmen geringfügig abweichende Randbedingungen können bei der Festlegung der Ψ -Werte vernachlässigt werden. Die Tabellenwerte dürfen linear interpoliert werden. Die grafische Darstellung des Details ist als Prinzipskizze zu verstehen und für den jeweiligen Anwendungsfall anzupassen. Die Gleichwertigkeit gemäß DIN 4108 Beiblatt 2:2019 Bild 210 ist für Ψ -Werte $\leq 0,16 \text{ W}/(\text{m}\cdot\text{K})$ gegeben, darüber liegende Werte $\leq 0,22 \text{ W}/(\text{m}\cdot\text{K})$ gemäß Bild 209 Kategorie A.

Längenbezogener Wärmedurchgangskoeffizient Ψ [W/(m·K)]

Wärmeleitfähigkeit Hintermauerung [W/(m·K)]	Wärmedurchlasswiderstand R [m²K/W]			
	1,42	0,81	0,48	
0,16	0,08	0,14	0,21	
0,33	0,08	0,14	0,22	
0,50	0,08	0,15	0,23	
0,96	0,09	0,19	0,24	

- $\Psi_{Ref.} = \leq 0,16 \text{ W}/(\text{m}\cdot\text{K})$
- $\Psi_{Det.} = \text{W}/(\text{m}\cdot\text{K})$
- $\Psi_{Ers.} = \text{W}/(\text{m}\cdot\text{K})$
- $\Psi_{KG} = \text{W}/(\text{m}\cdot\text{K})$
- $\Psi_{TG} = \text{W}/(\text{m}\cdot\text{K})$

Balkonplatte, thermische Trennung über 120 mm Iso-Korb, Außenwand zweischalig

Nr. 12301

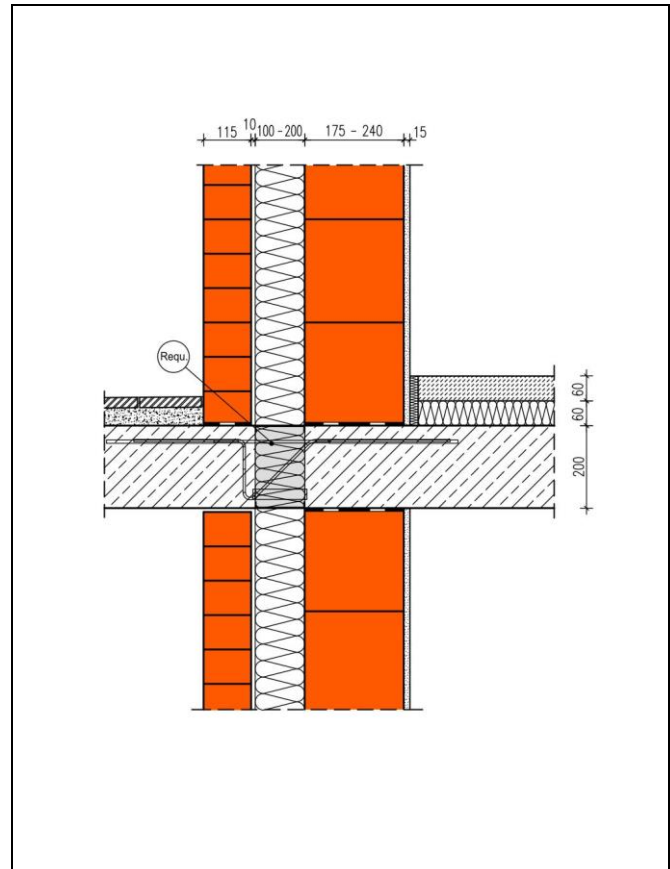
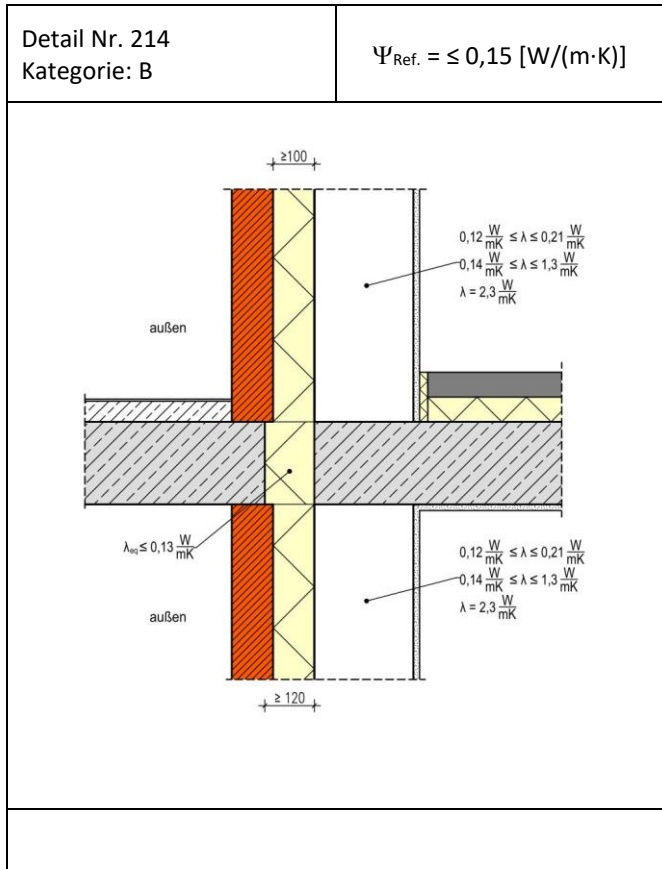

Die Berechnung des längenbezogenen Wärmedurchgangskoeffizienten erfolgt in Abhängigkeit unterschiedlicher Wärmeleitfähigkeiten des Hintermauerwerks der Dicken 175 - 240 mm und verschiedener Wärmedurchlasswiderstände R-äquivalent der Dämmstoffkörper zur thermischen Entkopplung der Balkonplatte. Die Requ - Werte sinken mit zunehmendem Stahlanteil im Dämmelement. Die Ψ -Werte gelten für zweischalige Außenwände mit Dämmstoffdicken zwischen 100 und 200 mm. Das Dämmelement hat eine Dicke von 120 mm.

Der Temperaturfaktor f_{Rsi} an der Stelle mit der niedrigsten Oberflächentemperatur beträgt $\geq 0,7$. Von diesen Annahmen geringfügig abweichende Randbedingungen können bei der Festlegung der Ψ -Werte vernachlässigt werden. Die Tabellenwerte dürfen linear interpoliert werden. Die grafische Darstellung des Details ist als Prinzipskizze zu verstehen und für den jeweiligen Anwendungsfall anzupassen. Die Gleichwertigkeit gemäß DIN 4108 Beiblatt 2:2019 Bild 214 ist für Ψ -Werte $\leq 0,15 \text{ W/(m}\cdot\text{K)}$ gegeben, darüber liegende Werte bis $0,21 \text{ W/(m}\cdot\text{K)}$ gemäß Bild 213 Kategorie A.

Längenbezogener Wärmedurchgangskoeffizient Ψ [W/(m·K)]

Wärmeleitfähigkeit Hintermauerung [W/(m·K)]	Wärmedurchlasswiderstand R [m²K/W]			
	1,42	0,81	0,48	
0,16	0,08	0,14	0,21	
0,33	0,08	0,14	0,22	
0,50	0,08	0,15	0,23	
0,96	0,09	0,19	0,24	

- $\Psi_{\text{Ref.}} = \leq 0,15 \text{ W/(m}\cdot\text{K)}$
- $\Psi_{\text{Det.}} = \text{W/(m}\cdot\text{K)}$
- $\Psi_{\text{Ers.}} = \text{W/(m}\cdot\text{K)}$
- $\Psi_{\text{KG}} = \text{W/(m}\cdot\text{K)}$
- $\Psi_{\text{TG}} = \text{W/(m}\cdot\text{K)}$

Fensterbrüstung Außenwand monolithisch, Einbaulage mittig

Nr. 13101

Detail Nr. 219
Kategorie: B

$$\Psi_{\text{Ref.}} = \leq 0,12 \text{ [W/(m}\cdot\text{K)]}$$

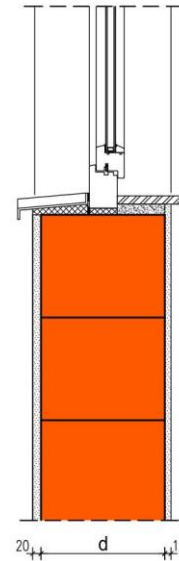
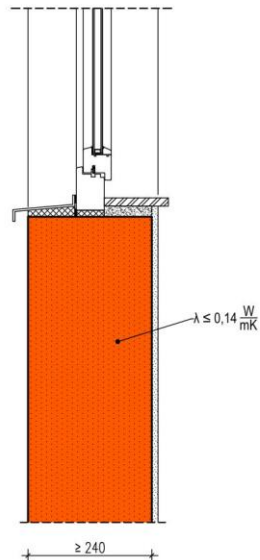

Die Berechnung des längenbezogenen Wärmedurchgangskoeffizienten erfolgt in Abhängigkeit unterschiedlicher Wanddicken d und Wärmeleitfähigkeiten des Mauerwerks. Die Werte gelten für Fenster mit Bautiefen der Rahmen zwischen 70 und 100 mm aus Holz/ Kunststoff. Die Verwendung eines wärmegeprägten Verbreiterungs-/Sohlbankprofil wird angenommen. Bautiefen von 100 mm weisen etwa $0,01 \text{ W/(m}\cdot\text{K)}$ günstigere Ψ -Werte auf als derzeit übliche Rahmen mit 76 mm Bautiefe. Die Fenstereinbauposition liegt im mittleren Drittel der Wandebene.

Der Temperaturfaktor f_{rsi} an der Stelle mit der niedrigsten Oberflächentemperatur beträgt $\geq 0,7$. Von diesen Annahmen geringfügig abweichende Randbedingungen können bei der Festlegung der Ψ -Werte vernachlässigt werden. Die Tabellenwerte dürfen linear interpoliert werden. Die grafische Darstellung des Details ist als Prinzipskizze zu verstehen und für den jeweiligen Anwendungsfall anzupassen. Die Gleichwertigkeit gemäß DIN 4108 Beiblatt 2:2019 Bild 219 ist gegeben.

Längenbezogener Wärmedurchgangskoeffizient Ψ [W/(m·K)]

Wärmeleitfähigkeit Mauerwerk [W/m K]	Dicke d der Außenwand [mm]				
	300	365	425	490	
0,07	0,03	0,03	0,03	0,03	0,04
0,09	0,04	0,04	0,05	0,05	0,05
0,11	0,04	0,05	0,05	0,05	0,05
0,14	0,05	0,05	0,06	0,06	0,06

$$\begin{aligned} \Psi_{\text{Ref.}} &= \leq 0,12 \text{ W/(m}\cdot\text{K)} \\ \Psi_{\text{Det.}} &= \leq 0,12 \text{ W/(m}\cdot\text{K)} \\ \Psi_{\text{Ers.}} &= \leq 0,04 \text{ W/(m}\cdot\text{K)} \\ \Psi_{\text{KG}} &= \text{W/(m}\cdot\text{K)} \\ \Psi_{\text{TG}} &= \text{W/(m}\cdot\text{K)} \end{aligned}$$

Fensterbrüstung Außenwand monolithisch, Einbaulage Außenkante

Nr. 13102

Detail Nr. 219
Kategorie: B

$$\Psi_{\text{Ref.}} = \leq 0,12 \text{ [W/(m}\cdot\text{K)]}$$

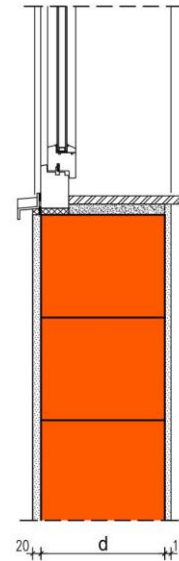
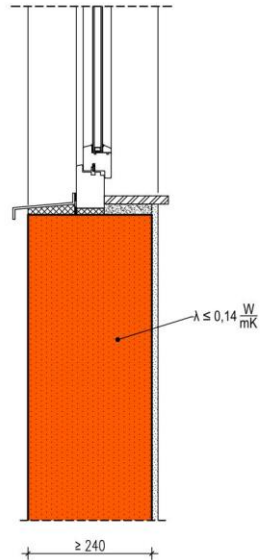

Die Berechnung des längenbezogenen Wärmedurchgangskoeffizienten erfolgt in Abhängigkeit unterschiedlicher Wanddicken d und Wärmeleitfähigkeiten des Mauerwerks. Die Werte gelten für Fenster mit Bautiefen der Rahmen zwischen 70 und 100 mm aus Holz/ Kunststoff. Die Verwendung eines wärmegeprägten Verbreiterungs-/Sohlbankprofil wird angenommen. Bautiefen von 100 mm weisen etwa $0,01 \text{ W/(m}\cdot\text{K)}$ günstigere Ψ -Werte auf als derzeit übliche Rahmen mit 76 mm Bautiefe. Die Fenstereinbauposition liegt an der Außenkante des Mauerwerks.

Der Temperaturfaktor f_{rsi} an der Stelle mit der niedrigsten Oberflächentemperatur beträgt $\geq 0,7$. Von diesen Annahmen geringfügig abweichende Randbedingungen können bei der Festlegung der Ψ -Werte vernachlässigt werden. Die Tabellenwerte dürfen linear interpoliert werden. Die grafische Darstellung des Details ist als Prinzipskizze zu verstehen und für den jeweiligen Anwendungsfall anzupassen. Die Gleichwertigkeit gemäß DIN 4108 Beiblatt 2:2019 Bild 219 ist gegeben.

Längenbezogener Wärmedurchgangskoeffizient Ψ [W/(m·K)]

		Dicke d der Außenwand [mm]			
		300	365	425	490
Wärmeleitfähigkeit Mauerwerk [W/m K]	0,07	0,05	0,05	0,06	0,07
	0,09	0,05	0,06	0,07	0,08
	0,11	0,06	0,07	0,08	0,09
	0,14	0,07	0,08	0,10	0,11

$$\begin{aligned} \Psi_{\text{Ref.}} &= \leq 0,12 \text{ W/(m}\cdot\text{K)} \\ \Psi_{\text{Det.}} &= \leq 0,12 \text{ W/(m}\cdot\text{K)} \\ \Psi_{\text{Ers.}} &= \leq 0,04 \text{ W/(m}\cdot\text{K)} \\ \Psi_{\text{KG}} &= \text{W/(m}\cdot\text{K)} \\ \Psi_{\text{TG}} &= \text{W/(m}\cdot\text{K)} \end{aligned}$$

Fenstertür ohne Brüstung, Außenwand monolithisch, Stirndämmung, Einbaulage mittig

Nr. 13103

Detail Nr. Kategorie:	$\Psi_{\text{Ref.}} = [W/(m \cdot K)]$
Keine Referenzwärmebrücke definiert	

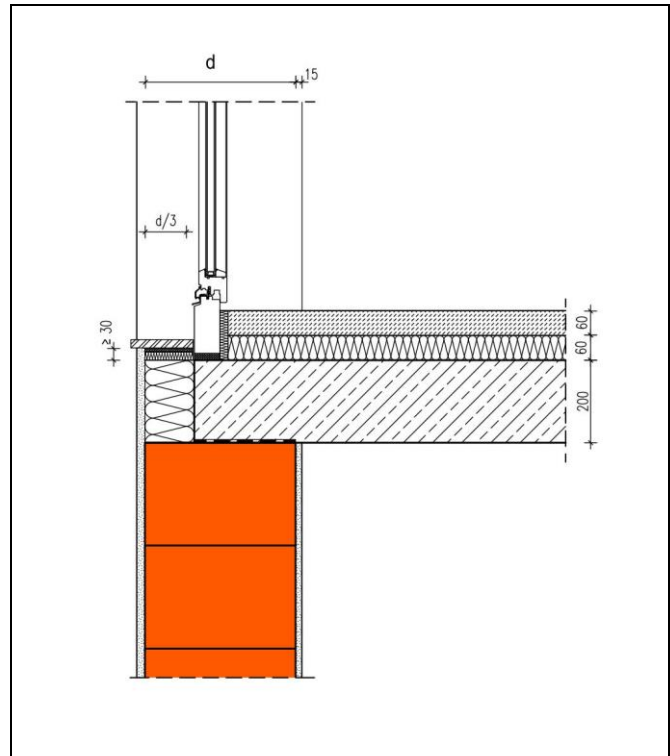

Die Berechnung des längenbezogenen Wärmedurchgangskoeffizienten erfolgt in Abhängigkeit unterschiedlicher Wanddicken d und Wärmeleitfähigkeiten des Mauerwerks. Die Werte gelten für Fenster mit Bautiefen der Rahmen zwischen 70 und 100 mm aus Holz/ Kunststoff. Die Verwendung eines wärme gedämmten Verbreiterungs-/Sohlbankprofil wird angenommen. Bautiefen von 100 mm weisen etwa $0,01 W/(m \cdot K)$ günstigere Ψ -Werte auf als derzeit übliche Rahmen mit 76 mm Bautiefe. Die Fenstereinbauposition liegt mittig des Mauerwerks und wird 30 mm überdämmt.

Der Temperaturfaktor f_{rsi} an der Stelle mit der niedrigsten Oberflächentemperatur beträgt $\geq 0,7$. Von diesen Annahmen geringfügig abweichende Randbedingungen können bei der Festlegung der Ψ -Werte vernachlässigt werden. Die Tabellenwerte dürfen linear interpoliert werden. Die grafische Darstellung des Details ist als Prinzipskizze zu verstehen und für den jeweiligen Anwendungsfall anzupassen. Eine Gleichwertigkeit gemäß DIN 4108 Beiblatt 2:2019 kann wegen eines fehlenden Referenzdetails nicht angegeben werden.

Längenbezogener Wärmedurchgangskoeffizient Ψ [W/(m·K)]

Wärmeleitfähigkeit Mauerwerk [W/m K]	Dicke d der Außenwand [mm]				
		300	365	425	490
0,07	0,09	0,09	0,08	0,08	
0,09	0,08	0,08	0,08	0,08	
0,11	0,07	0,08	0,08	0,08	
0,14	0,07	0,07	0,07	0,07	

- $\Psi_{\text{Ref.}} = W/(m \cdot K)$
- $\Psi_{\text{Det.}} = W/(m \cdot K)$
- $\Psi_{\text{Ers.}} = W/(m \cdot K)$
- $\Psi_{\text{KG}} = W/(m \cdot K)$
- $\Psi_{\text{TG}} = W/(m \cdot K)$

Fenstertür ohne Brüstung, Außenwand monolithisch, Deckenabmauerung, Einbaulage mittig

Nr. 13104

Detail Nr. Kategorie:	$\Psi_{\text{Ref.}} = [W/(m \cdot K)]$
Keine Referenzwärmebrücke definiert	

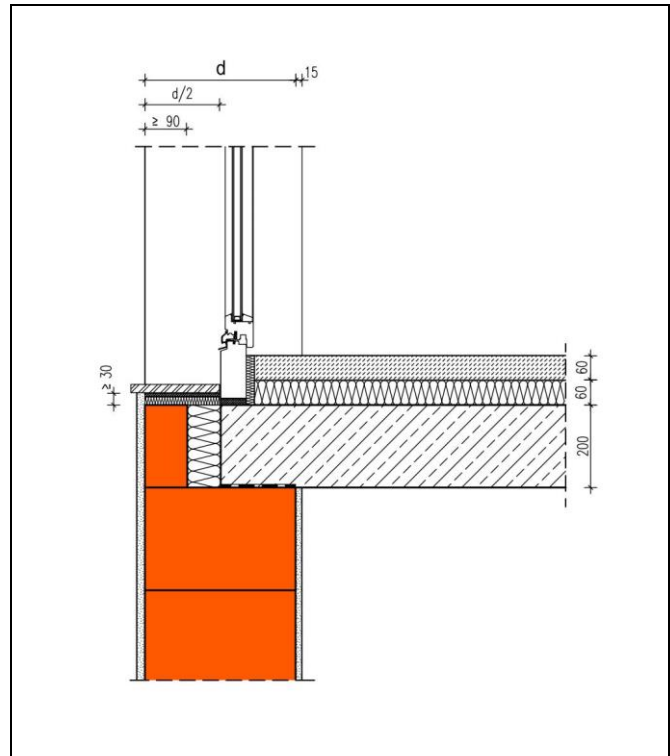

Die Berechnung des längenbezogenen Wärmedurchgangskoeffizienten erfolgt in Abhängigkeit unterschiedlicher Wanddicken d und Wärmeleitfähigkeiten des Mauerwerks. Die Werte gelten für Fenster mit Bautiefen der Rahmen zwischen 70 und 100 mm aus Holz/ Kunststoff. Die Verwendung eines wärme gedämmten Verbreiterungs-/Sohlbankprofil wird angenommen. Bautiefen von 100 mm weisen etwa $0,01 W/(m \cdot K)$ günstigere Ψ -Werte auf als derzeit übliche Rahmen mit 76 mm Bautiefe. Die Dicke der Dämmung zwischen Abmauerziegel und der Deckenstirn beträgt inklusive Abmauerziegel $d/2$ mit einer Wärmeleitfähigkeit von $0,035 W/(m \cdot K)$. Die Wärmeleitfähigkeit des Abmauerziegels hat einen zu vernachlässigenden Einfluss auf die Ψ -Werte. Die Fenstereinbauposition liegt mittig des Mauerwerks.

Der Temperaturfaktor f_{RSi} an der Stelle mit der niedrigsten Oberflächentemperatur beträgt $\geq 0,7$. Von diesen Annahmen geringfügig abweichende Randbedingungen können bei der Festlegung der Ψ -Werte vernachlässigt werden. Die Tabellenwerte dürfen linear interpoliert werden. Die grafische Darstellung des Details ist als Prinzipskizze zu verstehen und für den jeweiligen Anwendungsfall anzupassen. Eine Gleichwertigkeit gemäß DIN 4108 Beiblatt 2:2019 kann wegen eines fehlenden Referenzdetails nicht angegeben werden.

Längenbezogener Wärmedurchgangskoeffizient $\Psi [W/(m \cdot K)]$

Wärmeleitfähigkeit Mauerwerk [$W/m \cdot K$]	Dicke d der Außenwand [mm]				
		300	365	425	490
0,07	0,07	0,06	0,05	0,05	0,05
0,09	0,07	0,05	0,05	0,04	0,04
0,11	0,06	0,05	0,04	0,04	0,04
0,14	0,05	0,04	0,04	0,04	0,03

- $\Psi_{\text{Ref.}} = W/(m \cdot K)$
- $\Psi_{\text{Det.}} = W/(m \cdot K)$
- $\Psi_{\text{Ers.}} = W/(m \cdot K)$
- $\Psi_{\text{KG}} = W/(m \cdot K)$
- $\Psi_{\text{TG}} = W/(m \cdot K)$

Fensterbrüstung Außenwand mit WDVS, Einbaulage 30 mm in der Dämmebene

Nr. 13201

Detail Nr. 221
Kategorie: B

$$\Psi_{\text{Ref.}} = \leq 0,10 \text{ [W/(m}\cdot\text{K)]}$$

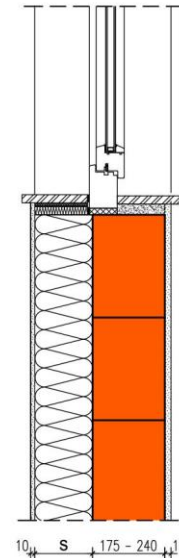
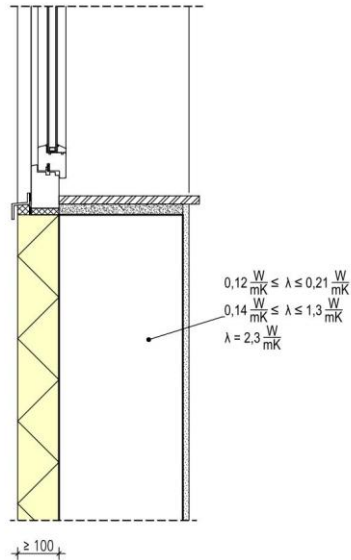

Die Berechnung des längenbezogenen Wärmedurchgangskoeffizienten erfolgt in Abhängigkeit unterschiedlicher Dämmstoffdicken S des WDVS und Wärmeleitfähigkeiten des Hintermauerwerks für Wanddicken 175 - 240 mm. Die Wärmeleitfähigkeit des WDVS ist mit $0,035 \text{ W/(m}\cdot\text{K)}$ angenommen. Die Ψ -Werte gelten für Fenster mit Bautiefen der Rahmen zwischen 70 und 100 mm aus Holz/ Kunststoff. Die Verwendung eines wärmegeprägten Verbreiterungs-/Sohlbankprofil wird angenommen. Bautiefen von 100 mm weisen etwa $0,01 \text{ W/(m}\cdot\text{K)}$ günstigere Ψ -Werte auf als derzeit übliche Rahmen mit 76 mm Bautiefe. Der Fensterrahmen ist bis zu 30 mm in die Dämmebene gesetzt und 30 mm überdämmt.

Der Temperaturfaktor f_{Rsi} an der Stelle mit der niedrigsten Oberflächentemperatur beträgt $\geq 0,7$. Von diesen Annahmen geringfügig abweichende Randbedingungen können bei der Festlegung der Ψ -Werte vernachlässigt werden. Die Tabellenwerte dürfen linear interpoliert werden. Die grafische Darstellung des Details ist als Prinzipskizze zu verstehen und für den jeweiligen Anwendungsfall anzupassen. Die Gleichwertigkeit gemäß DIN 4108 Beiblatt 2:2019 Bild 221 ist gegeben.

Längenbezogener Wärmedurchgangskoeffizient Ψ [W/(m·K)]

		Dicke s der Wärmedämmung [mm]			
		100	140	200	
Wärmeleitfähigkeit Hintermauerung [W/(m·K)]		0,16	0,07	0,07	0,07
		0,33	0,07	0,08	0,09
		0,5	0,08	0,08	0,08
		0,96	0,08	0,09	0,09

$$\begin{aligned} \Psi_{\text{Ref.}} &= \leq 0,10 \text{ W/(m}\cdot\text{K)} \\ \Psi_{\text{Det.}} &= \leq 0,10 \text{ W/(m}\cdot\text{K)} \\ \Psi_{\text{Ers.}} &= \leq 0,02 \text{ W/(m}\cdot\text{K)} \\ \Psi_{\text{KG}} &= \text{W/(m}\cdot\text{K)} \\ \Psi_{\text{TG}} &= \text{W/(m}\cdot\text{K)} \end{aligned}$$

**Fensterbrüstung Außenwand zweischalig, Einbaulage Außenkante
Hintermauerung**

Nr. 13301

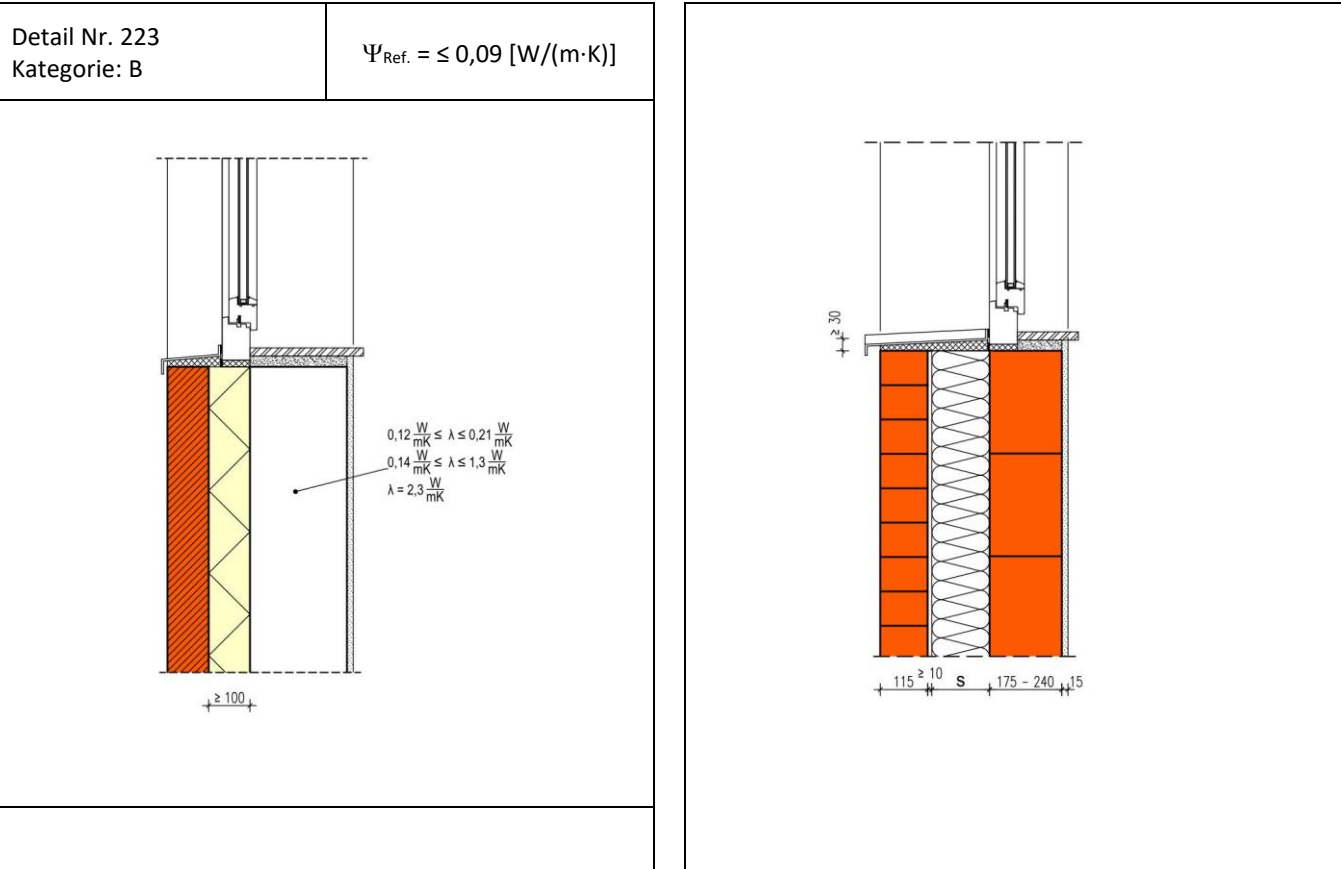

Die Berechnung des langenzugeordneten Warmedurchgangskoeffizienten erfolgt in Abhangigkeit unterschiedlicher Dammstoffdicken s der Warmedammung und Warmeleitfahigkeiten des Hintermauerwerks fur Wanddicken 175 - 240 mm. Die Warmeleitfahigkeit der Warmedammung ist mit $0,035 \text{ W/(m}\cdot\text{K)}$ angenommen. Die Ψ -Werte gelten auch fur Dicken der Vormauerschale $\geq 90 \text{ mm}$. Die Ψ -Werte gelten fur Fenster mit Bautiefen der Rahmen zwischen 70 und 100 mm aus Holz/ Kunststoff. Die Verwendung eines warmedammten Verbreiterungs-/Sohlbankprofil wird angenommen. Bautiefen von 100 mm weisen etwa $0,01 \text{ W/(m}\cdot\text{K)}$ gunstigere Ψ -Werte auf als derzeit ubliche Rahmen mit 76 mm Bautiefe. Die Fenstereinbauposition liegt auenbundig zu der Hintermauerung. Der Fensterrahmen ist 30 mm uberdammt.

Der Temperaturfaktor f_{Rsi} an der Stelle mit der niedrigsten Oberflachentemperatur betragt $\geq 0,7$. Von diesen Annahmen geringfugig abweichende Randbedingungen konnen bei der Festlegung der Ψ -Werte vernachlassigt werden. Die Tabellenwerte durfen linear interpoliert werden. Die grafische Darstellung des Details ist als Prinzipskizze zu verstehen und fur den jeweiligen Anwendungsfall anzupassen. Die Gleichwertigkeit gema DIN 4108 Beiblatt 2:2019 Bild 223 ist gegeben.

Langenzugeordneter Warmedurchgangskoeffizient Ψ [W/(m·K)]

		Dicke s der Warmedammung [mm]			
		100	140	200	
Warmeleitfahigkeit Hintermauerung [W/(m·K)]	0,16	0,04	0,04	0,05	
	0,33	0,05	0,06	0,07	
	0,5	0,06	0,07	0,07	
	0,96	0,07	0,08	0,09	

- $\Psi_{Ref.} = \leq 0,09 \text{ W/(m}\cdot\text{K)}$
- $\Psi_{Det.} = \leq 0,09 \text{ W/(m}\cdot\text{K)}$
- $\Psi_{Ers.} = \leq 0,05 \text{ W/(m}\cdot\text{K)}$
- $\Psi_{KG} = \text{W/(m}\cdot\text{K)}$
- $\Psi_{TG} = \text{W/(m}\cdot\text{K)}$

Fensterbrüstung Außenwand zweischalig, Einbaulage in der Wärmedämmebene

Nr. 13302

Detail Nr. 223
Kategorie: B

$$\Psi_{\text{Ref.}} = \leq 0,09 \text{ [W/(m}\cdot\text{K)]}$$

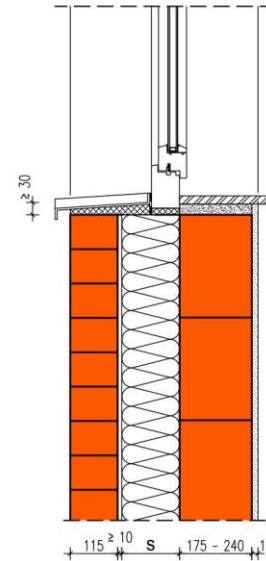
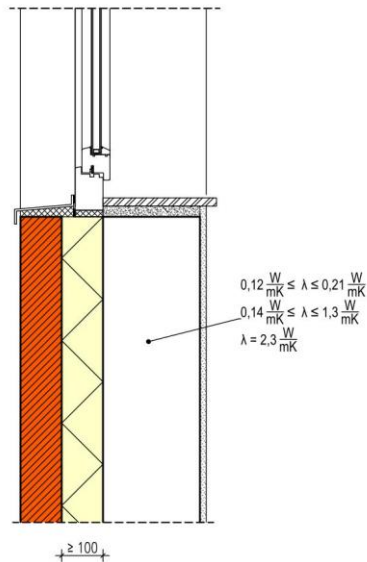

Die Berechnung des längenbezogenen Wärmedurchgangskoeffizienten erfolgt in Abhängigkeit unterschiedlicher Dämmstoffdicken S der Wärmedämmung und Wärmeleitfähigkeiten des Hintermauerwerks für Wanddicken 175 - 240 mm. Die Wärmeleitfähigkeit der Wärmedämmung ist mit $0,035 \text{ W/(m}\cdot\text{K)}$ angenommen. Die Ψ -Werte gelten auch für Dicken der Vormauerschale $\geq 90 \text{ mm}$. Die Ψ -Werte gelten für Fenster mit Bautiefen der Rahmen zwischen 70 und 100 mm aus Holz/ Kunststoff. Die Verwendung eines wärme gedämmten Verbreiterungs-/Sohlbankprofil wird angenommen. Bautiefen von 100 mm weisen etwa $0,01 \text{ W/(m}\cdot\text{K)}$ günstigere Ψ -Werte auf als derzeit übliche Rahmen mit 76 mm Bautiefe. Die Fenstereinbauposition liegt in der Dämmebene, das Fenster ist außenseitig an der Hintermauerung über eine Konsole angeschlagen. Der Fensterrahmen auf einer Konsole ist 30 mm überdämmt.

Der Temperaturfaktor f_{rsi} an der Stelle mit der niedrigsten Oberflächentemperatur beträgt $\geq 0,7$. Von diesen Annahmen geringfügig abweichende Randbedingungen können bei der Festlegung der Ψ -Werte vernachlässigt werden. Die Tabellenwerte dürfen linear interpoliert werden. Die grafische Darstellung des Details ist als Prinzipskizze zu verstehen und für den jeweiligen Anwendungsfall anzupassen. Die Gleichwertigkeit gemäß DIN 4108 Beiblatt 2:2019 Bild 223 ist gegeben.

Längenbezogener Wärmedurchgangskoeffizient Ψ [W/(m·K)]

		Dicke s der Wärmedämmung [mm]			
		100	140	200	
Wärmeleitfähigkeit Hintermauerung [W/(m·K)]	0,16	0,03	0,03	0,03	
	0,33	0,03	0,03	0,03	
	0,5	0,02	0,03	0,03	
	0,96	0,02	0,03	0,03	

$\Psi_{\text{Ref.}} = \leq 0,09 \text{ W/(m}\cdot\text{K)}$
 $\Psi_{\text{Det.}} = \leq 0,09 \text{ W/(m}\cdot\text{K)}$
 $\Psi_{\text{Ers.}} = \leq 0,05 \text{ W/(m}\cdot\text{K)}$
 $\Psi_{\text{KG}} = \text{W/(m}\cdot\text{K)}$
 $\Psi_{\text{TG}} = \text{W/(m}\cdot\text{K)}$

Fensterlaibung Außenwand monolithisch, Einbaulage mittig

Nr. 14101

Detail Nr. 225
Kategorie: B

$$\Psi_{\text{Ref.}} = \leq 0,06 \text{ [W/(m}\cdot\text{K)]}$$

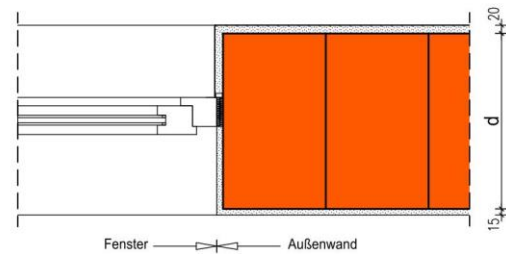
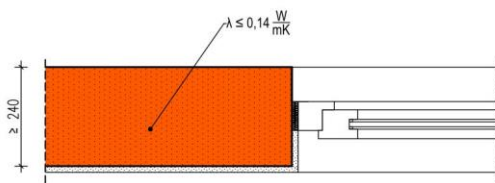

Die Berechnung des längenbezogenen Wärmedurchgangskoeffizienten erfolgt in Abhängigkeit unterschiedlicher Wanddicken d und Wärmeleitfähigkeiten des Mauerwerks. Die Werte gelten für Fenster mit Bautiefen der Rahmen zwischen 70 und 100 mm aus Holz/ Kunststoff. Bautiefen von 100 mm weisen etwa $0,01 \text{ W/(m}\cdot\text{K)}$ günstigere Ψ -Werte auf als derzeit übliche Rahmen mit 76 mm Bautiefe. Die Fenstereinbauposition liegt im mittleren Drittel der Wandebene. Die Werte gelten auch für Rahmen mit Rollladenschienen.

Der Temperaturfaktor f_{RSI} an der Stelle mit der niedrigsten Oberflächentemperatur beträgt $\geq 0,7$. Von diesen Annahmen geringfügig abweichende Randbedingungen können bei der Festlegung der Ψ -Werte vernachlässigt werden. Die Tabellenwerte dürfen linear interpoliert werden. Die grafische Darstellung des Details ist als Prinzipskizze zu verstehen und für den jeweiligen Anwendungsfall anzupassen. Die Gleichwertigkeit gemäß DIN 4108 Beiblatt 2:2019 Bild 225 ist gegeben.

Längenbezogener Wärmedurchgangskoeffizient Ψ [W/(m·K)]

		Dicke d der Außenwand [mm]			
		300	365	425	490
Wärmeleitfähigkeit Mauerwerk [W/m K]	0,07	0,03	0,03	0,04	0,04
	0,09	0,03	0,03	0,04	0,04
	0,11	0,04	0,04	0,04	0,05
	0,14	0,04	0,04	0,05	0,06

$$\begin{aligned} \Psi_{\text{Ref.}} &= \leq 0,06 \text{ W/(m}\cdot\text{K)} \\ \Psi_{\text{Det.}} &= \leq 0,06 \text{ W/(m}\cdot\text{K)} \\ \Psi_{\text{Ers.}} &= \leq 0,05 \text{ W/(m}\cdot\text{K)} \\ \Psi_{\text{KG}} &= \text{W/(m}\cdot\text{K)} \\ \Psi_{\text{TG}} &= \text{W/(m}\cdot\text{K)} \end{aligned}$$

Fensterlaibung Außenwand monolithisch, Einbaulage Außenkante

Nr. 14102

Detail Nr. 225
Kategorie: B

$$\Psi_{\text{Ref.}} = \leq 0,06 \text{ [W/(m}\cdot\text{K)]}$$

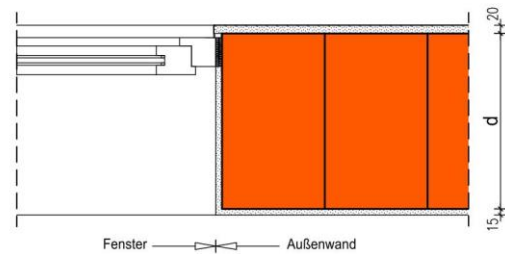
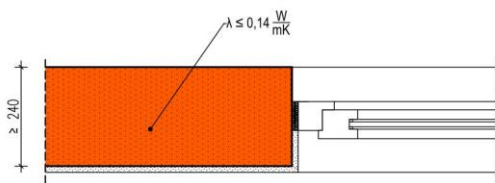

Die Berechnung des längenbezogenen Wärmedurchgangskoeffizienten erfolgt in Abhängigkeit unterschiedlicher Wanddicken d und Wärmeleitfähigkeiten des Mauerwerks. Die Werte gelten für Fenster mit Bautiefen der Rahmen zwischen 70 und 100 mm aus Holz/ Kunststoff. Bautiefen von 100 mm weisen etwa $0,01 \text{ W/(m}\cdot\text{K)}$ günstigere Ψ -Werte auf als derzeit übliche Rahmen mit 76 mm Bautiefe. Die Fenstereinbauposition liegt an der Außenkante des Mauerwerks. Die Werte gelten auch für Rahmen mit Rollladenschienen.

Der Temperaturfaktor f_{RSI} an der Stelle mit der niedrigsten Oberflächentemperatur beträgt $\geq 0,7$. Von diesen Annahmen geringfügig abweichende Randbedingungen können bei der Festlegung der Ψ -Werte vernachlässigt werden. Die Tabellenwerte dürfen linear interpoliert werden. Die grafische Darstellung des Details ist als Prinzipskizze zu verstehen und für den jeweiligen Anwendungsfall anzupassen. Die Gleichwertigkeit gemäß DIN 4108 Beiblatt 2:2019 Bild 225 ist für Ψ -Werte $\leq 0,06 \text{ W/(m}\cdot\text{K)}$ gegeben.

Längenbezogener Wärmedurchgangskoeffizient Ψ [W/(m·K)]

		Dicke d der Außenwand [mm]			
		300	365	425	490
Wärmeleitfähigkeit Mauerwerk [W/m K]	0,07	0,04	0,05	0,05	0,05
	0,09	0,04	0,05	0,06	0,06
	0,11	0,05	0,06	0,07	0,07
	0,14	0,06	0,07	0,08	0,09

$$\begin{aligned} \Psi_{\text{Ref.}} &= \leq 0,06 \text{ W/(m}\cdot\text{K)} \\ \Psi_{\text{Det.}} &= \leq 0,06 \text{ W/(m}\cdot\text{K)} \\ \Psi_{\text{Ers.}} &= \leq 0,05 \text{ W/(m}\cdot\text{K)} \\ \Psi_{\text{KG}} &= \text{W/(m}\cdot\text{K)} \\ \Psi_{\text{TG}} &= \text{W/(m}\cdot\text{K)} \end{aligned}$$

Fensterlaibung Außenwand monolithisch, mit Außenanschlag

Nr. 14103

Detail Nr. 225
Kategorie: B

$$\Psi_{\text{Ref.}} = \leq 0,06 \text{ [W/(m}\cdot\text{K)]}$$

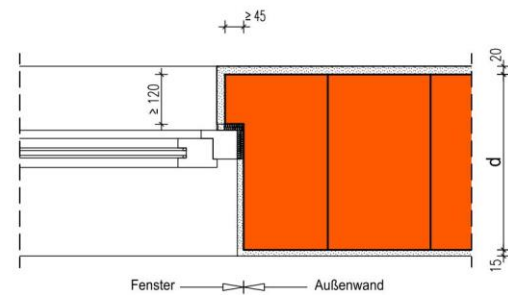
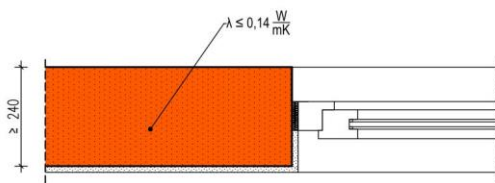

Die Berechnung des längenbezogenen Wärmedurchgangskoeffizienten erfolgt in Abhängigkeit unterschiedlicher Wanddicken d und Wärmeleitfähigkeiten des Mauerwerks. Die Werte gelten für Fenster mit Bautiefen der Rahmen zwischen 70 und 100 mm aus Holz/ Kunststoff. Bautiefen von 100 mm weisen etwa $0,01 \text{ W/(m}\cdot\text{K)}$ günstigere Ψ -Werte auf als derzeit übliche Rahmen mit 76 mm Bautiefe. Die Fenstereinbauposition liegt an einem Maueranschlag an der Außenkante des Mauerwerks. Die Werte gelten auch für Rahmen mit Rollladenschienen sofern diese nicht hinter dem Mauerwerkanschlag sondern seitlich liegen.

Der Temperaturfaktor f_{Rsi} an der Stelle mit der niedrigsten Oberflächentemperatur beträgt $\geq 0,7$. Von diesen Annahmen geringfügig abweichende Randbedingungen können bei der Festlegung der Ψ -Werte vernachlässigt werden. Die Tabellenwerte dürfen linear interpoliert werden. Die grafische Darstellung des Details ist als Prinzipskizze zu verstehen und für den jeweiligen Anwendungsfall anzupassen. Die Gleichwertigkeit gemäß DIN 4108 Beiblatt 2:2019 Bild 225 ist gegeben.

Längenbezogener Wärmedurchgangskoeffizient Ψ [W/(m·K)]

		Dicke d der Außenwand [mm]			
		300	365	425	490
Wärmeleitfähigkeit Mauerwerk [W/m·K]	0,07	0,00	0,00	0,00	0,00
	0,09	0,00	0,00	0,00	0,00
	0,11	0,00	0,01	0,01	0,01
	0,14	0,00	0,01	0,01	0,01

$$\begin{aligned} \Psi_{\text{Ref.}} &= \leq 0,06 \text{ W/(m}\cdot\text{K)} \\ \Psi_{\text{Det.}} &= \leq 0,06 \text{ W/(m}\cdot\text{K)} \\ \Psi_{\text{Ers.}} &= \leq 0,05 \text{ W/(m}\cdot\text{K)} \\ \Psi_{\text{KG}} &= \text{W/(m}\cdot\text{K)} \\ \Psi_{\text{TG}} &= \text{W/(m}\cdot\text{K)} \end{aligned}$$

Fensterlaibung Außenwand mit WDVS, Einbaulage 30 mm in der Dämmebene

Nr. 14201

Detail Nr. 227
Kategorie: B

$$\Psi_{\text{Ref.}} = \leq 0,07 \text{ [W/(m}\cdot\text{K)]}$$

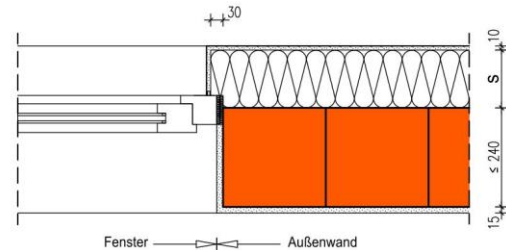
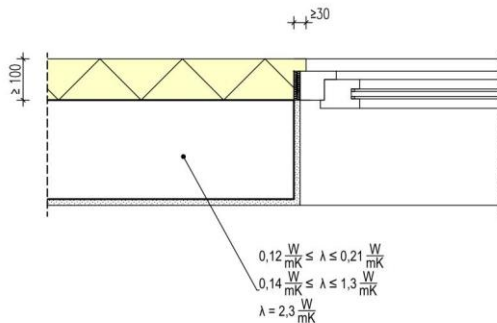

Die Berechnung des längenbezogenen Wärmedurchgangskoeffizienten erfolgt in Abhängigkeit unterschiedlicher Dämmstoffdicken s des WDVS und Wärmeleitfähigkeiten des Hintermauerwerks für Wanddicken 175 - 240 mm. Die Wärmeleitfähigkeit des WDVS ist mit $0,035 \text{ W/(m}\cdot\text{K)}$ angenommen. Die Ψ -Werte gelten für Fenster mit Bautiefen der Rahmen zwischen 70 und 100 mm aus Holz/ Kunststoff. Bautiefen von 100 mm weisen etwa $0,01 \text{ W/(m}\cdot\text{K)}$ günstigere Ψ -Werte auf als derzeit übliche Rahmen mit 76 mm Bautiefe. Der Fensterrahmen ist bis zu 30 mm in die Dämmebene gesetzt und 30 mm überdämmt. Es sind keine Rollladenschienen vorhanden.

Der Temperaturfaktor f_{RSi} an der Stelle mit der niedrigsten Oberflächentemperatur beträgt $\geq 0,7$. Von diesen Annahmen geringfügig abweichende Randbedingungen können bei der Festlegung der Ψ -Werte vernachlässigt werden. Die Tabellenwerte dürfen linear interpoliert werden. Die grafische Darstellung des Details ist als Prinzipskizze zu verstehen und für den jeweiligen Anwendungsfall anzupassen. Die Gleichwertigkeit gemäß DIN 4108 Beiblatt 2:2019 Bild 227 ist gegeben.

Längenbezogener Wärmedurchgangskoeffizient $\Psi \text{ [W/(m}\cdot\text{K)]}$

		Dicke s der Wärmedämmung [mm]			
		100	140	200	
Wärmeleitfähigkeit Hintermauerung [W/(m·K)]	0,16	0,01	0,02	0,02	
	0,33	0,02	0,02	0,02	
	0,5	0,02	0,03	0,03	
	0,96	0,03	0,03	0,04	

$$\begin{aligned} \Psi_{\text{Ref.}} &= \leq 0,07 \text{ W/(m}\cdot\text{K)} \\ \Psi_{\text{Det.}} &= \leq 0,07 \text{ W/(m}\cdot\text{K)} \\ \Psi_{\text{Ers.}} &= \leq 0,02 \text{ W/(m}\cdot\text{K)} \\ \Psi_{\text{KG}} &= \text{W/(m}\cdot\text{K)} \\ \Psi_{\text{TG}} &= \text{W/(m}\cdot\text{K)} \end{aligned}$$

Fensterlaibung Außenwand mit WDVS, Einbaulage 30 mm in der Dämmebene, Rollladenschiene

Nr. 14202

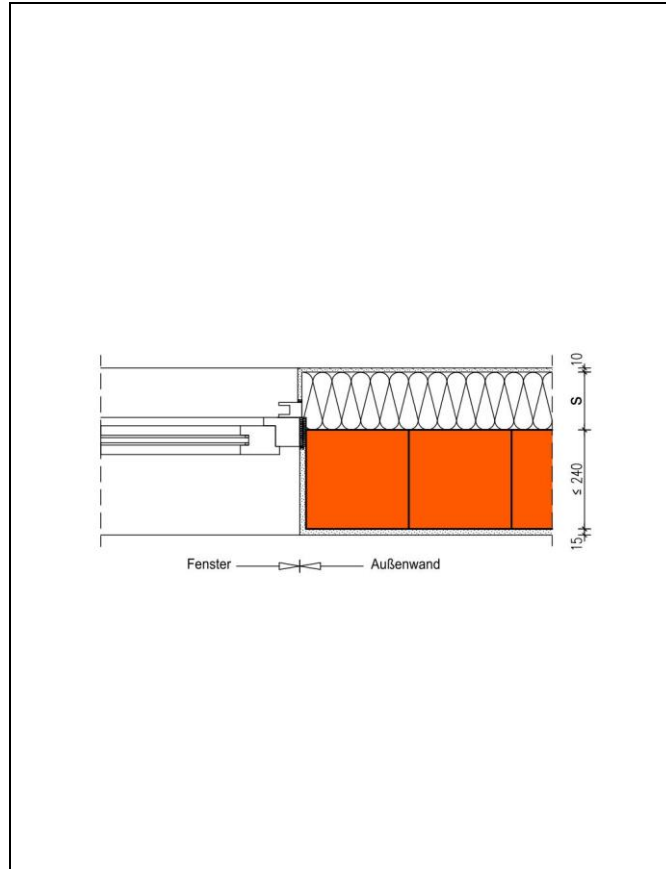
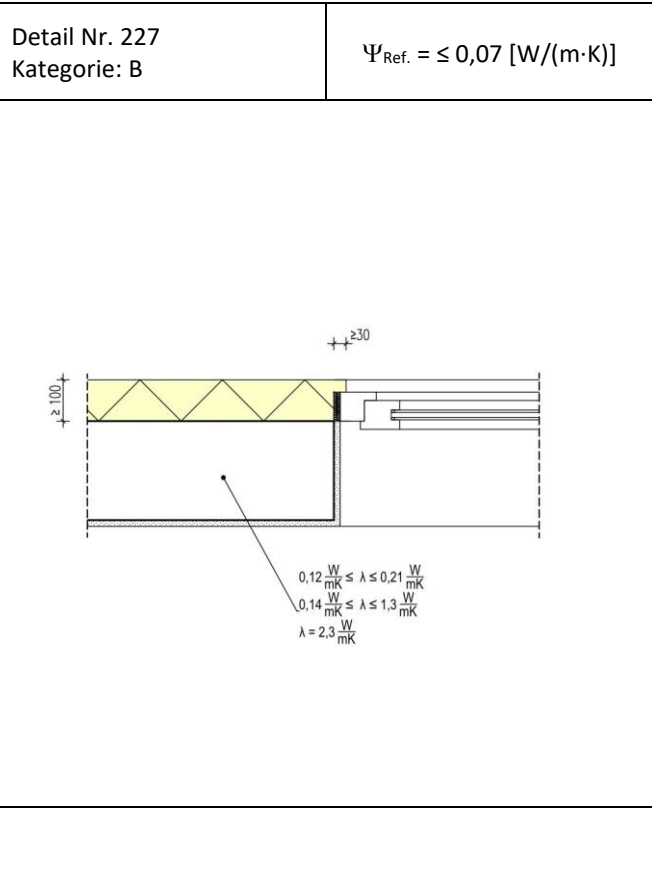

Die Berechnung des längenbezogenen Wärmedurchgangskoeffizienten erfolgt in Abhängigkeit unterschiedlicher Dämmstoffdicken S des WDVS und Wärmeleitfähigkeiten des Hintermauerwerks für Wanddicken 175 - 240 mm. Die Wärmeleitfähigkeit des WDVS ist mit $0,035 \text{ W/(m}\cdot\text{K)}$ angenommen. Die Ψ -Werte gelten für Fenster mit Bautiefen der Rahmen zwischen 70 und 100 mm aus Holz/ Kunststoff. Bautiefen von 100 mm weisen etwa $0,01 \text{ W/(m}\cdot\text{K)}$ günstigere Ψ -Werte auf als derzeit übliche Rahmen mit 76 mm Bautiefe. Der Fensterrahmen ist bis zu 30 mm in die Dämmebene gesetzt und 30 mm überdämmt. Es sind Rollladenschiene vorhanden.

Der Temperaturfaktor f_{rsi} an der Stelle mit der niedrigsten Oberflächentemperatur beträgt $\geq 0,7$. Von diesen Annahmen geringfügig abweichende Randbedingungen können bei der Festlegung der Ψ -Werte vernachlässigt werden. Die Tabellenwerte dürfen linear interpoliert werden. Die grafische Darstellung des Details ist als Prinzipskizze zu verstehen und für den jeweiligen Anwendungsfall anzupassen. Die Gleichwertigkeit gemäß DIN 4108 Beiblatt 2:2019 Bild 227 ist gegeben.

Längenbezogener Wärmedurchgangskoeffizient Ψ [W/(m·K)]

		Dicke s der Wärmedämmung [mm]			
		100	140	200	
Wärmeleitfähigkeit Hintermauerung [W/(m·K)]	0,16	0,02	0,03	0,03	
	0,33	0,04	0,04	0,05	
	0,5	0,04	0,05	0,06	
	0,96	0,06	0,06	0,07	

$\Psi_{\text{Ref.}} = \leq 0,07 \text{ W/(m}\cdot\text{K)}$
 $\Psi_{\text{Det.}} = \leq 0,07 \text{ W/(m}\cdot\text{K)}$
 $\Psi_{\text{Ers.}} = \leq 0,02 \text{ W/(m}\cdot\text{K)}$
 $\Psi_{\text{KG}} = \text{W/(m}\cdot\text{K)}$
 $\Psi_{\text{TG}} = \text{W/(m}\cdot\text{K)}$

Fensterlaibung Außenwand zweischalig, Einbaulage in Hintermauerung

Nr. 14301

Detail Nr. 229
Kategorie: B

$$\Psi_{\text{Ref.}} = \leq 0,06 \text{ [W/(m}\cdot\text{K)]}$$

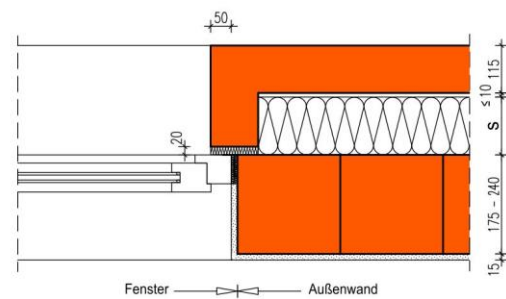
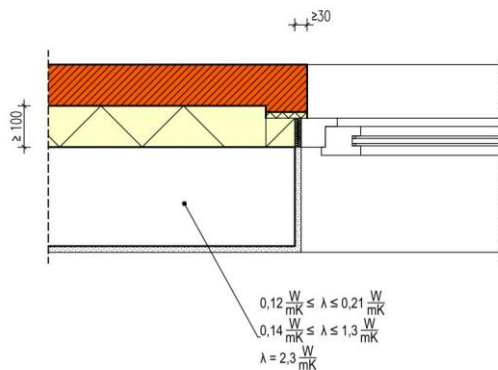

Die Berechnung des längenbezogenen Wärmedurchgangskoeffizienten erfolgt in Abhängigkeit unterschiedlicher Dämmstoffdicken s der Wärmedämmung und Wärmeleitfähigkeiten des Hintermauerwerks für Wanddicken 175 - 240 mm. Die Wärmeleitfähigkeit der Wärmedämmung ist mit 0,035 W/(m·K) angenommen. Die Ψ -Werte gelten auch für Dicken der Vormauerschale ≥ 90 mm. Die Ψ -Werte gelten für Fenster mit Bautiefen der Rahmen zwischen 70 und 100 mm aus Holz/ Kunststoff. Bautiefen von 100 mm weisen etwa 0,01 W/(m·K) günstigere Ψ -Werte auf als derzeit übliche Rahmen mit 76 mm Bautiefe. Die Fenstereinbauposition liegt in der Hintermauerung, das Fenster ist an der Außenseite der Hintermauerung angeschlagen. Der Fensterrahmen ist 50 mm seitlich überdämmt. Die Werte gelten auch für den Fall mit Rollladenschienen sofern diese nicht in die Überdämmung eingesetzt sind.

Der Temperaturfaktor f_{rsi} an der Stelle mit der niedrigsten Oberflächentemperatur beträgt $\geq 0,7$. Von diesen Annahmen geringfügig abweichende Randbedingungen können bei der Festlegung der Ψ -Werte vernachlässigt werden. Die Tabellenwerte dürfen linear interpoliert werden. Die grafische Darstellung des Details ist als Prinzipskizze zu verstehen und für den jeweiligen Anwendungsfall anzupassen. Die Gleichwertigkeit gemäß DIN 4108 Beiblatt 2:2019 Bild 228 ist gegeben, gemäß Bild 229 für Ψ -Werte $\leq 0,06$ W/(m·K) der Kategorie B ebenfalls.

Längenbezogener Wärmedurchgangskoeffizient Ψ [W/(m·K)]

		Dicke s der Wärmedämmung [mm]			
		100	140	200	
Wärmeleitfähigkeit Hintermauerung [W/(m·K)]	0,16	0,04	0,05	0,06	
	0,33	0,06	0,07	0,08	
	0,5	0,07	0,08	0,10	
	0,96	0,09	0,10	0,12	

$$\Psi_{\text{Ref.}} = \leq 0,06 \text{ W/(m}\cdot\text{K)}$$

$$\Psi_{\text{Det.}} = \leq 0,06 \text{ W/(m}\cdot\text{K)}$$

$$\Psi_{\text{Ers.}} = \leq 0,03 \text{ W/(m}\cdot\text{K)}$$

$$\Psi_{\text{KG}} = \text{W/(m}\cdot\text{K)}$$

$$\Psi_{\text{TG}} = \text{W/(m}\cdot\text{K)}$$

Fensterlaibung Außenwand zweischalig, Einbaulage in der Dämmebene

Nr. 14302

Detail Nr. 229
Kategorie: B

$$\Psi_{\text{Ref.}} = \leq 0,06 \text{ [W/(m}\cdot\text{K)]}$$

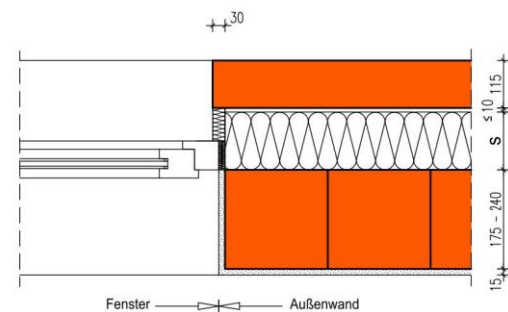
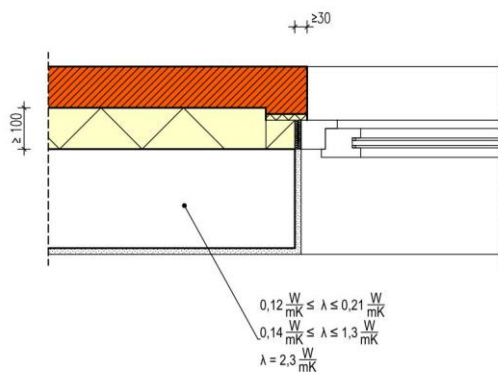

Die Berechnung des längenbezogenen Wärmedurchgangskoeffizienten erfolgt in Abhängigkeit unterschiedlicher Dämmstoffdicken s der Wärmedämmung und Wärmeleitfähigkeiten des Hintermauerwerks für Wanddicken 175 - 240 mm. Die Wärmeleitfähigkeit der Wärmedämmung ist mit $0,035 \text{ W/(m}\cdot\text{K)}$ angenommen. Die Ψ -Werte gelten auch für Dicken der Vormauerschale $\geq 90 \text{ mm}$. Die Ψ -Werte gelten für Fenster mit Bautiefen der Rahmen zwischen 70 und 100 mm aus Holz/ Kunststoff. Bautiefen von 100 mm weisen etwa $0,01 \text{ W/(m}\cdot\text{K)}$ günstigere Ψ -Werte auf als derzeit übliche Rahmen mit 76 mm Bautiefe. Die Fenstereinbauposition liegt in der Dämmebene, das Fenster ist außenseitig an der Hintermauerung über eine Konsole angeschlagen. Der Fensterrahmen auf einer Konsole ist 30 mm seitlich überdämmt. Die Werte gelten auch für den Fall mit Rollladenschienen sofern diese nicht in die Überdämmung eingesetzt sind.

Der Temperaturfaktor f_{rsi} an der Stelle mit der niedrigsten Oberflächentemperatur beträgt $\geq 0,7$. Von diesen Annahmen geringfügig abweichende Randbedingungen können bei der Festlegung der Ψ -Werte vernachlässigt werden. Die Tabellenwerte dürfen linear interpoliert werden. Die grafische Darstellung des Details ist als Prinzipskizze zu verstehen und für den jeweiligen Anwendungsfall anzupassen. Die Gleichwertigkeit gemäß DIN 4108 Beiblatt 2:2019 Bild 229 ist gegeben.

Längenbezogener Wärmedurchgangskoeffizient Ψ [W/(m·K)]

		Dicke s der Wärmedämmung [mm]			
		100	140	200	
Wärmeleitfähigkeit Hintermauerung [W/(m·K)]	0,16	0,01	0,01	0,01	
	0,33	0,00	0,00	0,01	
	0,5	0,00	0,00	0,01	
	0,96	0,00	0,00	0,01	

$$\begin{aligned} \Psi_{\text{Ref.}} &= \leq 0,06 \text{ W/(m}\cdot\text{K)} \\ \Psi_{\text{Det.}} &= \leq 0,06 \text{ W/(m}\cdot\text{K)} \\ \Psi_{\text{Ers.}} &= \leq 0,03 \text{ W/(m}\cdot\text{K)} \\ \Psi_{\text{KG}} &= \text{W/(m}\cdot\text{K)} \\ \Psi_{\text{TG}} &= \text{W/(m}\cdot\text{K)} \end{aligned}$$

Fenstersturz Stahlbeton, Außenwand monolithisch, Einbaulage mittig

Nr. 15101

Detail Nr. 231
Kategorie: B

$$\Psi_{\text{Ref.}} = \leq 0,37 \text{ [W/(m}\cdot\text{K)]}$$

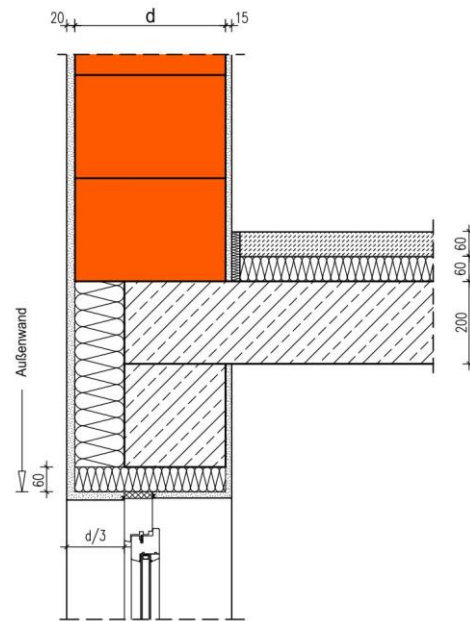
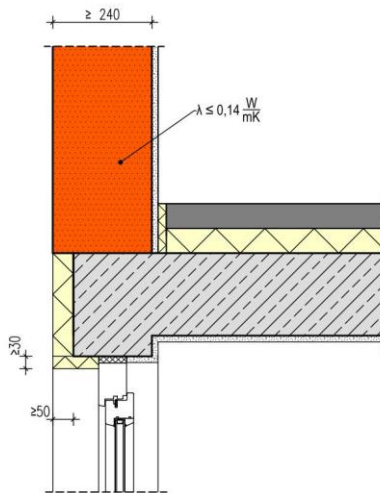

Die Berechnung des längenbezogenen Wärmedurchgangskoeffizienten erfolgt in Abhängigkeit unterschiedlicher Wanddicken d und Wärmeleitfähigkeiten des Mauerwerks. Die Werte gelten für Fenster mit Bautiefen der Rahmen zwischen 70 und 100 mm aus Holz/ Kunststoff. Bautiefen von 100 mm weisen etwa $0,01 \text{ W/(m}\cdot\text{K)}$ günstigere Ψ -Werte auf als derzeit übliche Rahmen mit 76 mm Bautiefe. Die Fenstereinbauposition liegt im mittleren Drittel der Wandebene. Die Dicke der Deckenstirndämmung beträgt etwa $1/3$ der Außenwanddicke.

Der Temperaturfaktor f_{rsi} an der Stelle mit der niedrigsten Oberflächentemperatur beträgt $\geq 0,7$. Von diesen Annahmen geringfügig abweichende Randbedingungen können bei der Festlegung der Ψ -Werte vernachlässigt werden. Die Tabellenwerte dürfen linear interpoliert werden. Die grafische Darstellung des Details ist als Prinzipskizze zu verstehen und für den jeweiligen Anwendungsfall anzupassen. Die Gleichwertigkeit gemäß DIN 4108 Beiblatt 2:2019 Bild 231 und Bild 232 ist gegeben.

Längenbezogener Wärmedurchgangskoeffizient Ψ [W/(m·K)]

	Dicke d der Außenwand [mm]				
		300	365	425	490
0,07	0,10	0,10	0,10	0,10	0,10
0,09	0,07	0,08	0,08	0,08	0,09
0,11	0,05	0,06	0,06	0,06	0,07
0,14	0,01	0,03	0,04	0,04	0,05

$$\begin{aligned} \Psi_{\text{Ref.}} &= \leq 0,37 \text{ W/(m}\cdot\text{K)} \\ \Psi_{\text{Det.}} &= \leq 0,37 \text{ W/(m}\cdot\text{K)} \\ \Psi_{\text{Ers.}} &= \leq 0,32 \text{ W/(m}\cdot\text{K)} \\ \Psi_{\text{KG}} &= \text{W/(m}\cdot\text{K)} \\ \Psi_{\text{TG}} &= \text{W/(m}\cdot\text{K)} \end{aligned}$$

Fenstersturz Stahlbeton, Außenwand monolithisch, Einbaulage Außenkante

Nr. 15102

Detail Nr. 231
Kategorie: B

$$\Psi_{\text{Ref.}} = \leq 0,37 \text{ [W/(m}\cdot\text{K)]}$$

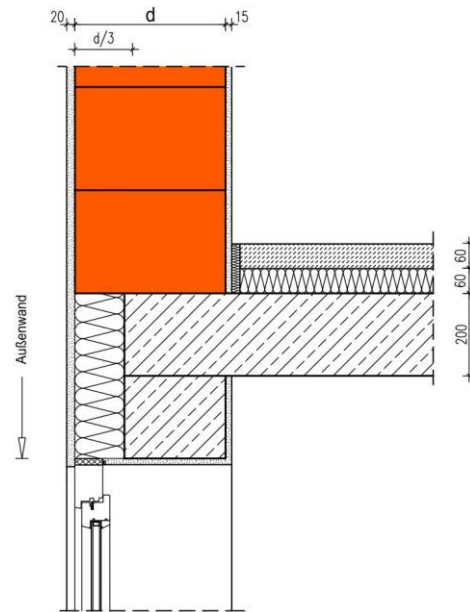
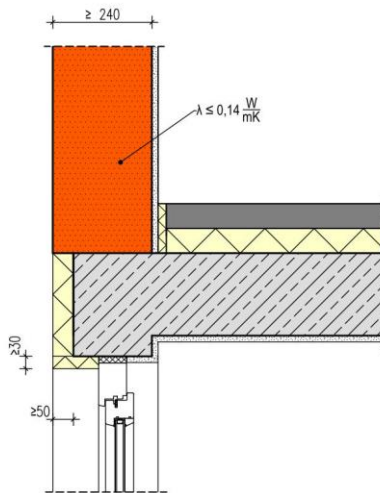

Die Berechnung des längenbezogenen Wärmedurchgangskoeffizienten erfolgt in Abhängigkeit unterschiedlicher Wanddicken d und Wärmeleitfähigkeiten des Mauerwerks. Die Werte gelten für Fenster mit Bautiefen der Rahmen zwischen 70 und 100 mm aus Holz/ Kunststoff. Bautiefen von 100 mm weisen etwa $0,01 \text{ W/(m}\cdot\text{K)}$ günstigere Ψ -Werte auf als derzeit übliche Rahmen mit 76 mm Bautiefe. Die Fenstereinbauposition liegt an der Außenkante des Außenmauerwerks. Die Dicke der Deckenstirndämmung beträgt etwa $1/3$ der Außenwanddicke.

Der Temperaturfaktor f_{rsi} an der Stelle mit der niedrigsten Oberflächentemperatur beträgt $\geq 0,7$. Von diesen Annahmen geringfügig abweichende Randbedingungen können bei der Festlegung der Ψ -Werte vernachlässigt werden. Die Tabellenwerte dürfen linear interpoliert werden. Die grafische Darstellung des Details ist als Prinzipskizze zu verstehen und für den jeweiligen Anwendungsfall anzupassen. Die Gleichwertigkeit gemäß DIN 4108 Beiblatt 2:2019 Bild 231 und Bild 232 ist gegeben.

Längenbezogener Wärmedurchgangskoeffizient Ψ [W/(m·K)]

	Dicke d der Außenwand [mm]			
	300	365	425	490
0,07	0,07	0,08	0,07	0,07
0,09	0,05	0,06	0,06	0,06
0,11	0,03	0,04	0,05	0,05
0,14	0,00	0,02	0,03	0,04

$$\begin{aligned} \Psi_{\text{Ref.}} &= \leq 0,37 \text{ W/(m}\cdot\text{K)} \\ \Psi_{\text{Det.}} &= \leq 0,37 \text{ W/(m}\cdot\text{K)} \\ \Psi_{\text{Ers.}} &= \leq 0,32 \text{ W/(m}\cdot\text{K)} \\ \Psi_{\text{KG}} &= \text{W/(m}\cdot\text{K)} \\ \Psi_{\text{TG}} &= \text{W/(m}\cdot\text{K)} \end{aligned}$$

Fenstersturz Stahlbeton, Außenwand monolithisch, Einbaulage mittig, Rahmen überdämmt

Nr. 15103

Detail Nr. 231
Kategorie: B

$$\Psi_{\text{Ref.}} = \leq 0,37 \text{ [W/(m}\cdot\text{K)]}$$

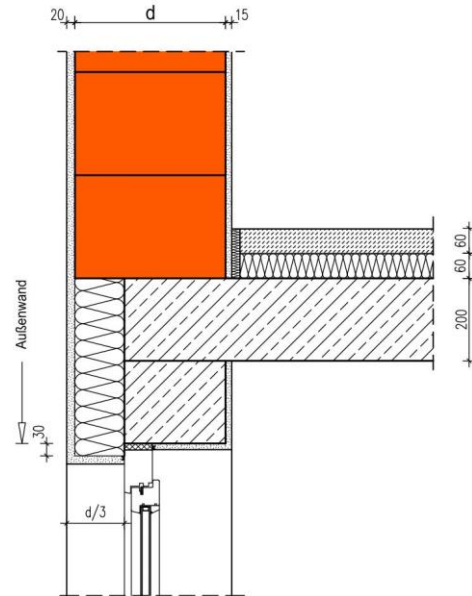
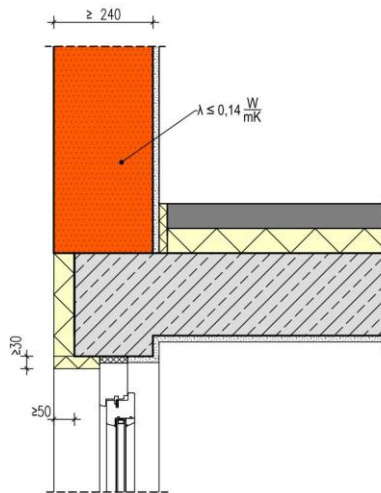

Die Berechnung des längenbezogenen Wärmedurchgangskoeffizienten erfolgt in Abhängigkeit unterschiedlicher Wanddicken d und Wärmeleitfähigkeiten des Mauerwerks. Die Werte gelten für Fenster mit Bautiefen der Rahmen zwischen 70 und 100 mm aus Holz/ Kunststoff. Bautiefen von 100 mm weisen etwa $0,01 \text{ W/(m}\cdot\text{K)}$ günstigere Ψ -Werte auf als derzeit übliche Rahmen mit 76 mm Bautiefe. Die Fenstereinbauposition liegt im mittleren Drittel der Wandebene. Die Dicke der Deckenstirndämmung beträgt etwa $1/3$ der Außenwanddicke mit 30 mm Überdämmung des Rahmens.

Der Temperaturfaktor f_{Rsi} an der Stelle mit der niedrigsten Oberflächentemperatur beträgt $\geq 0,7$. Von diesen Annahmen geringfügig abweichende Randbedingungen können bei der Festlegung der Ψ -Werte vernachlässigt werden. Die Tabellenwerte dürfen linear interpoliert werden. Die grafische Darstellung des Details ist als Prinzipskizze zu verstehen und für den jeweiligen Anwendungsfall anzupassen. Die Gleichwertigkeit gemäß DIN 4108 Beiblatt 2:2019 Bild 231 und Bild 232 ist gegeben.

Längenbezogener Wärmedurchgangskoeffizient Ψ [W/(m·K)]

	Dicke d der Außenwand [mm]			
		300	365	425
0,07	0,13	0,13	0,13	0,13
0,09	0,11	0,12	0,12	0,12
0,11	0,09	0,10	0,11	0,11
0,14	0,07	0,08	0,05	0,10

$$\begin{aligned} \Psi_{\text{Ref.}} &= \leq 0,37 \text{ W/(m}\cdot\text{K)} \\ \Psi_{\text{Det.}} &= \leq 0,37 \text{ W/(m}\cdot\text{K)} \\ \Psi_{\text{Ers.}} &= \leq 0,32 \text{ W/(m}\cdot\text{K)} \\ \Psi_{\text{KG}} &= \text{W/(m}\cdot\text{K)} \\ \Psi_{\text{TG}} &= \text{W/(m}\cdot\text{K)} \end{aligned}$$

Fenstersturz als Ziegel-Flachsturz, Außenwand monolithisch, Einbaulage mittig

Nr. 15104

Detail Nr. 231
Kategorie: B

$$\Psi_{\text{Ref.}} = \leq 0,37 \text{ [W/(m}\cdot\text{K)]}$$

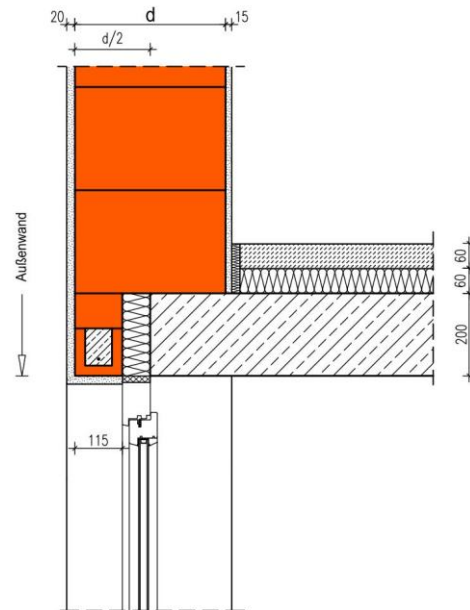
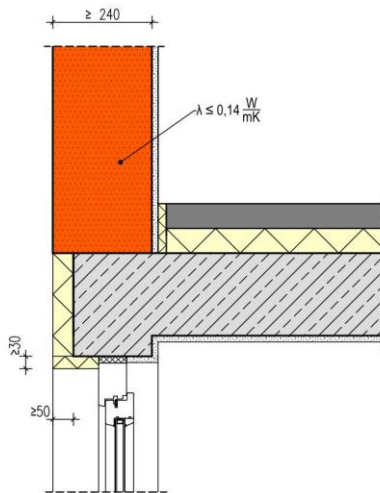

Die Berechnung des längenbezogenen Wärmedurchgangskoeffizienten erfolgt in Abhängigkeit unterschiedlicher Wanddicken d und Wärmeleitfähigkeiten des Außenmauerwerks. Die Werte gelten für Fenster mit Bautiefen der Rahmen zwischen 70 und 100 mm aus Holz/ Kunststoff. Bautiefen von 100 mm weisen etwa $0,01 \text{ W/(m}\cdot\text{K)}$ günstigere Ψ -Werte auf als derzeit übliche Rahmen mit 76 mm Bautiefe. Die Fenstereinbauposition liegt im mittleren Drittel der Wandebene. Die Ausführung mit 115 mm breiten Ziegel-Flachstürzen ist je nach Statik auf bestimmte Fensterbreiten beschränkt. Die Dicke der Dämmung inklusive Flachsturz beträgt $d/2$ mit der Wärmeleitfähigkeit $0,035 \text{ W/(m}\cdot\text{K)}$. Bei großen Fensterbreiten kann statt des Flachsturzes und der Abmauerung eine Ziegel-U-Schale eingesetzt werden. Die Wärmeleitfähigkeit des Abmauerziegels hat einen zu vernachlässigenden Einfluss auf die Ψ -Werte.

Der Temperaturfaktor f_{rsi} an der Stelle mit der niedrigsten Oberflächentemperatur beträgt $\geq 0,7$. Von diesen Annahmen geringfügig abweichende Randbedingungen können bei der Festlegung der Ψ -Werte vernachlässigt werden. Die Tabellenwerte dürfen linear interpoliert werden. Die grafische Darstellung des Details ist als Prinzipskizze zu verstehen und für den jeweiligen Anwendungsfall anzupassen. Die Gleichwertigkeit gemäß DIN 4108 Beiblatt 2:2019 Bild 231 und Bild 232 ist gegeben.

Längenbezogener Wärmedurchgangskoeffizient Ψ [W/(m·K)]

		Dicke d der Außenwand [mm]			
		300	365	425	490
Wärmeleitfähigkeit Mauerwerk [W/m·K]	0,07	0,11	0,08	0,08	0,07
	0,09	0,10	0,08	0,07	0,07
	0,11	0,10	0,07	0,07	0,06
	0,14	0,08	0,06	0,06	0,06

$$\begin{aligned} \Psi_{\text{Ref.}} &= \leq 0,37 \text{ W/(m}\cdot\text{K)} \\ \Psi_{\text{Det.}} &= \leq 0,37 \text{ W/(m}\cdot\text{K)} \\ \Psi_{\text{Ers.}} &= \leq 0,32 \text{ W/(m}\cdot\text{K)} \\ \Psi_{\text{KG}} &= \text{W/(m}\cdot\text{K)} \\ \Psi_{\text{TG}} &= \text{W/(m}\cdot\text{K)} \end{aligned}$$

Fenstersturz als Ziegel-Flachsturz, Außenwand monolithisch, Einbaulage an Flachsturz anschlagend

Nr. 15105

Detail Nr. 231
Kategorie: B

$$\Psi_{\text{Ref.}} = \leq 0,37 \text{ [W/(m}\cdot\text{K)]}$$

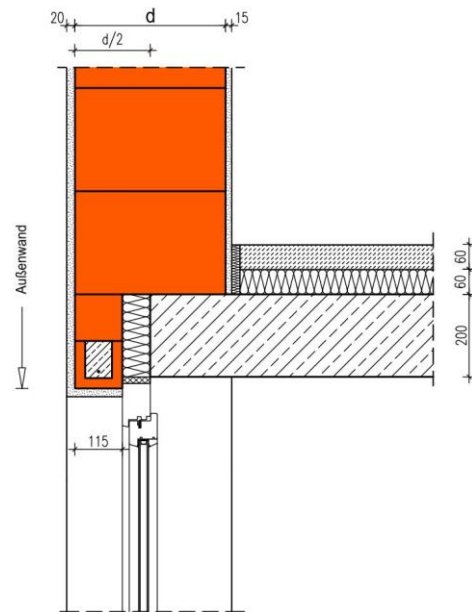
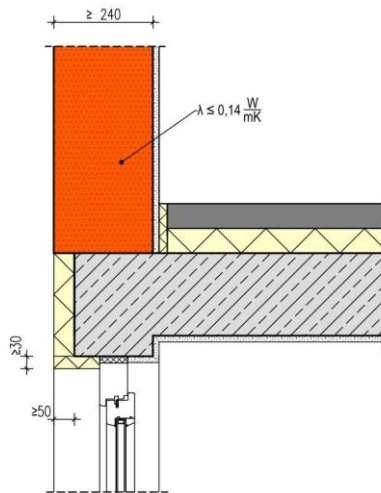

Die Berechnung des längenbezogenen Wärmedurchgangskoeffizienten erfolgt in Abhängigkeit unterschiedlicher Wanddicken d und Wärmeleitfähigkeiten des Außenmauerwerks. Die Werte gelten für Fenster mit Bautiefen der Rahmen zwischen 70 und 100 mm aus Holz/ Kunststoff. Bautiefen von 100 mm weisen etwa $0,01 \text{ W/(m}\cdot\text{K)}$ günstigere Ψ -Werte auf als derzeit übliche Rahmen mit 76 mm Bautiefe. Die Fenstereinbauposition liegt am Anschlag vor dem Flachsturz. Die Ausführung mit 115 mm breiten Ziegel-Flachstürzen ist je nach Statik auf bestimmte Fensterbreiten beschränkt. Die Dicke der Dämmung inklusive Flachsturz beträgt $d/2$ mit der Wärmeleitfähigkeit $0,035 \text{ W/(m}\cdot\text{K)}$. Die Wärmeleitfähigkeit des Abmauerziegels hat einen zu vernachlässigenden Einfluss auf die Ψ -Werte.

Der Temperaturfaktor f_{RSi} an der Stelle mit der niedrigsten Oberflächentemperatur beträgt $\geq 0,7$. Von diesen Annahmen geringfügig abweichende Randbedingungen können bei der Festlegung der Ψ -Werte vernachlässigt werden. Die Tabellenwerte dürfen linear interpoliert werden. Die grafische Darstellung des Details ist als Prinzipskizze zu verstehen und für den jeweiligen Anwendungsfall anzupassen. Die Gleichwertigkeit gemäß DIN 4108 Beiblatt 2:2019 Bild 231 und Bild 232 ist gegeben.

Längenbezogener Wärmedurchgangskoeffizient Ψ [W/(m·K)]

		Dicke d der Außenwand [mm]			
		300	365	425	490
Wärmeleitfähigkeit Mauerwerk [W/m K]	0,07	0,12	0,08	0,05	0,04
	0,09	0,11	0,07	0,04	0,04
	0,11	0,10	0,07	0,04	0,03
	0,14	0,08	0,06	0,03	0,03

$$\Psi_{\text{Ref.}} = \leq 0,37 \text{ W/(m}\cdot\text{K)}$$

$$\Psi_{\text{Det.}} = \leq 0,37 \text{ W/(m}\cdot\text{K)}$$

$$\Psi_{\text{Ers.}} = \leq 0,32 \text{ W/(m}\cdot\text{K)}$$

$$\Psi_{\text{KG}} = \text{W/(m}\cdot\text{K)}$$

$$\Psi_{\text{TG}} = \text{W/(m}\cdot\text{K)}$$

Fenstersturz als Ziegel-Wärmedämmsturz, Außenwand monolithisch, Einbaulage mittig

Nr. 15106

Detail Nr. 231
Kategorie: B

$$\Psi_{\text{Ref.}} = \leq 0,37 \text{ [W/(m}\cdot\text{K)]}$$

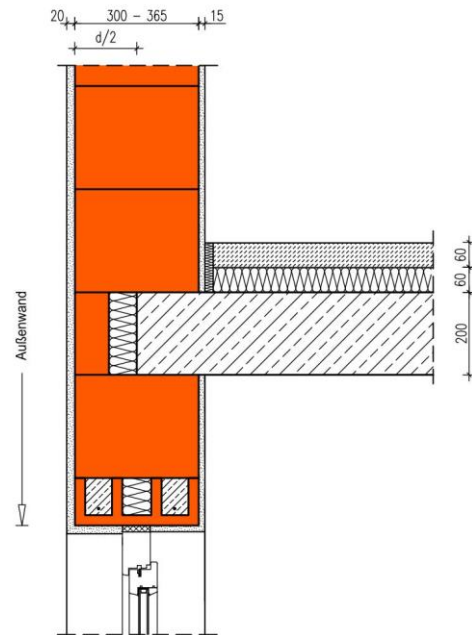
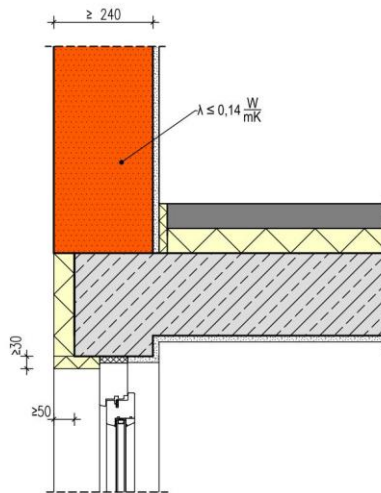

Die Berechnung des längenbezogenen Wärmedurchgangskoeffizienten erfolgt in Abhängigkeit der Wanddicken 300 und 365 mm und Wärmeleitfähigkeiten des Außenmauerwerks. Die Werte gelten für Fenster mit Bautiefen der Rahmen zwischen 70 und 100 mm aus Holz/ Kunststoff. Bautiefen von 100 mm weisen etwa 0,01 W/(m·K) günstigere Ψ -Werte auf als derzeit übliche Rahmen mit 76 mm Bautiefe. Die Fenstereinbauposition liegt im mittleren Drittel der Wandebene. Die Ausführung mit 115 mm breiten Ziegel-Flachstürzen ist je nach Statik auf bestimmte Fensterbreiten beschränkt. Bei großen Fensterbreiten kann statt des Dämmsturzes eine Ausführung mit zwei Ziegel-U-Schalen oder Flachstürzen und zwischenliegender Dämmung gewählt werden. Die Dicke der Deckenstirndämmung beträgt inklusive Abmauerziegel $d/2$ mit der Wärmeleitfähigkeit 0,035 W/(m·K). Die Wärmeleitfähigkeit des Abmauerziegels hat einen zu vernachlässigenden Einfluss auf die Ψ -Werte.

Der Temperaturfaktor f_{Rsi} an der Stelle mit der niedrigsten Oberflächentemperatur beträgt $\geq 0,7$. Von diesen Annahmen geringfügig abweichende Randbedingungen können bei der Festlegung der Ψ -Werte vernachlässigt werden. Die Tabellenwerte dürfen linear interpoliert werden. Die grafische Darstellung des Details ist als Prinzipskizze zu verstehen und für den jeweiligen Anwendungsfall anzupassen. Die Gleichwertigkeit gemäß DIN 4108 Beiblatt 2:2019 Bild 231 und Bild 232 ist gegeben.

Längenbezogener Wärmedurchgangskoeffizient Ψ [W/(m·K)]

		Dicke d der Außenwand [mm]		
		300	365	
Wärmeleitfähigkeit Mauerwerk [W/m K]	0,07	0,13	0,12	
	0,09	0,12	0,11	
	0,11	0,11	0,10	
	0,14	0,09	0,09	

$$\Psi_{\text{Ref.}} = \leq 0,37 \text{ W/(m}\cdot\text{K)}$$

$$\Psi_{\text{Det.}} = \leq 0,37 \text{ W/(m}\cdot\text{K)}$$

$$\Psi_{\text{Ers.}} = \leq 0,32 \text{ W/(m}\cdot\text{K)}$$

$$\Psi_{\text{KG}} = \text{W/(m}\cdot\text{K)}$$

$$\Psi_{\text{TG}} = \text{W/(m}\cdot\text{K)}$$

Fenstersturz als Ziegel-Wärmedämmsturz mit Übermauerung, Außenwand monolithisch, Einbaulage mittig

Nr. 15107

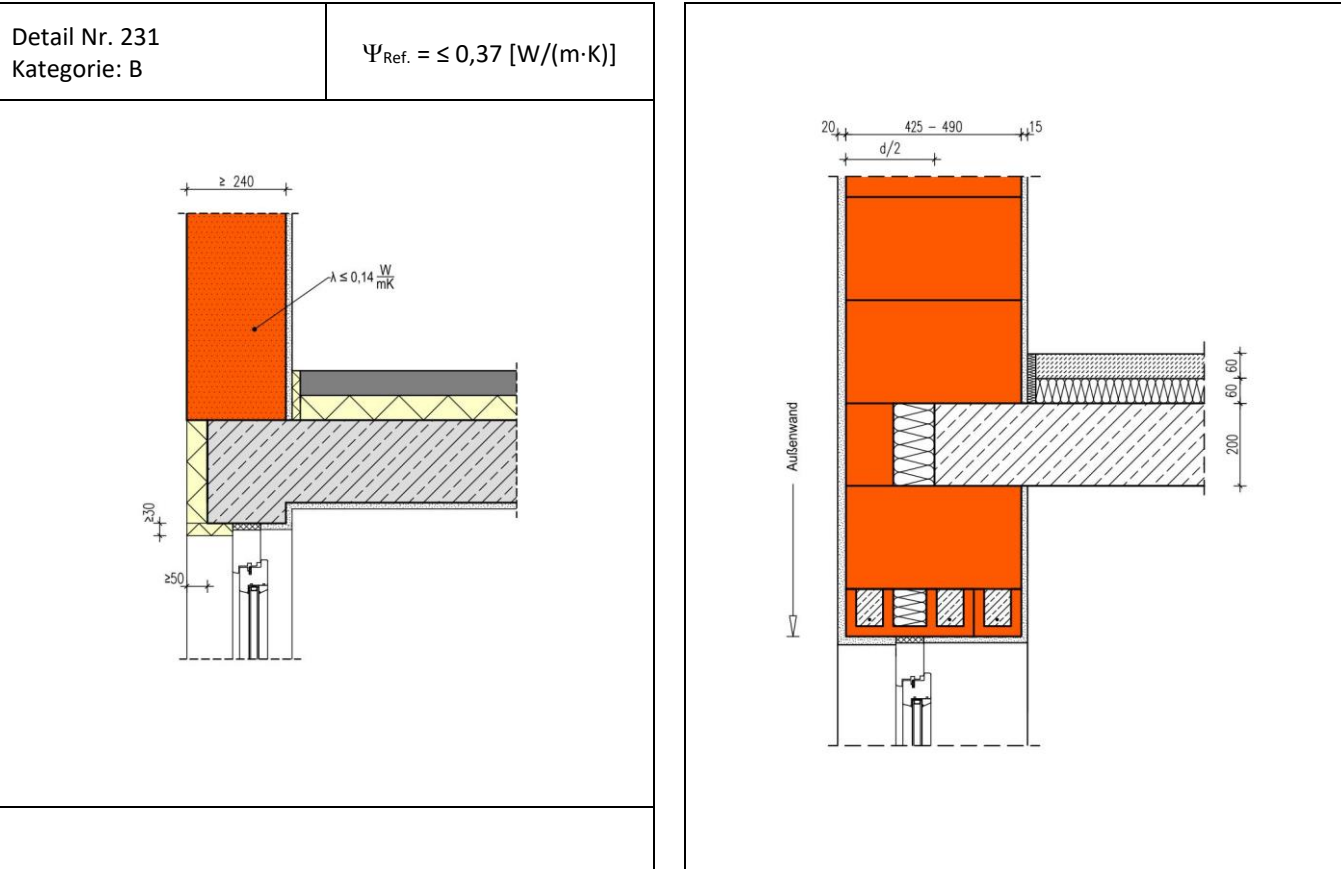

Die Berechnung des längenbezogenen Wärmedurchgangskoeffizienten erfolgt in Abhängigkeit der Wanddicken 425 und 490 mm und Wärmeleitfähigkeiten des Außenmauerwerks. Die Werte gelten für Fenster mit Bautiefen der Rahmen zwischen 70 und 100 mm aus Holz/ Kunststoff. Bautiefen von 100 mm weisen etwa 0,01 W/(m·K) günstigere Ψ-Werte auf als derzeit übliche Rahmen mit 76 mm Bautiefe. Die Fenstereinbauposition liegt im mittleren Drittel der Wandebene. Die Ausführung mit 115 mm breiten Ziegel-Flachstürzen ist je nach Statik auf bestimmte Fensterbreiten beschränkt. Bei großen Fensterbreiten kann statt des Dämmsturzes eine Ausführung mit zwei Ziegel-U-Schalen oder Flachstürzen und zwischenliegender Dämmung gewählt werden. Die Dicke der Deckenstirndämmung beträgt inklusive Abmauerziegel d/2 mit der Wärmeleitfähigkeit 0,035 W/(m·K). Die Wärmeleitfähigkeit des Abmauerziegels hat einen zu vernachlässigenden Einfluss auf die Ψ-Werte.

Der Temperaturfaktor f_{rsi} an der Stelle mit der niedrigsten Oberflächentemperatur beträgt $\geq 0,7$. Von diesen Annahmen geringfügig abweichende Randbedingungen können bei der Festlegung der Ψ-Werte vernachlässigt werden. Die Tabellenwerte dürfen linear interpoliert werden. Die grafische Darstellung des Details ist als Prinzipskizze zu verstehen und für den jeweiligen Anwendungsfall anzupassen. Die Gleichwertigkeit gemäß DIN 4108 Beiblatt 2:2019 Bild 231 und Bild 232 ist gegeben.

Längenbezogener Wärmedurchgangskoeffizient Ψ [W/(m·K)]

		Dicke d der Außenwand [mm]		
		425	490	
Wärmeleitfähigkeit Mauerwerk [W/m K]	0,07	0,12	0,11	
	0,09	0,11	0,10	
	0,11	0,10	0,10	
	0,14	0,09	0,10	

- Ψ_{Ref.} = ≤ 0,37 W/(m·K)
- Ψ_{Det.} = ≤ 0,37 W/(m·K)
- Ψ_{Ers.} = ≤ 0,32 W/(m·K)
- Ψ_{KG} = W/(m·K)
- Ψ_{TG} = W/(m·K)

Fenstersturz als Ziegel-Flachstürze mit Übermauerung, Außenwand monolithisch, Einbaurage mittig

Nr. 15108

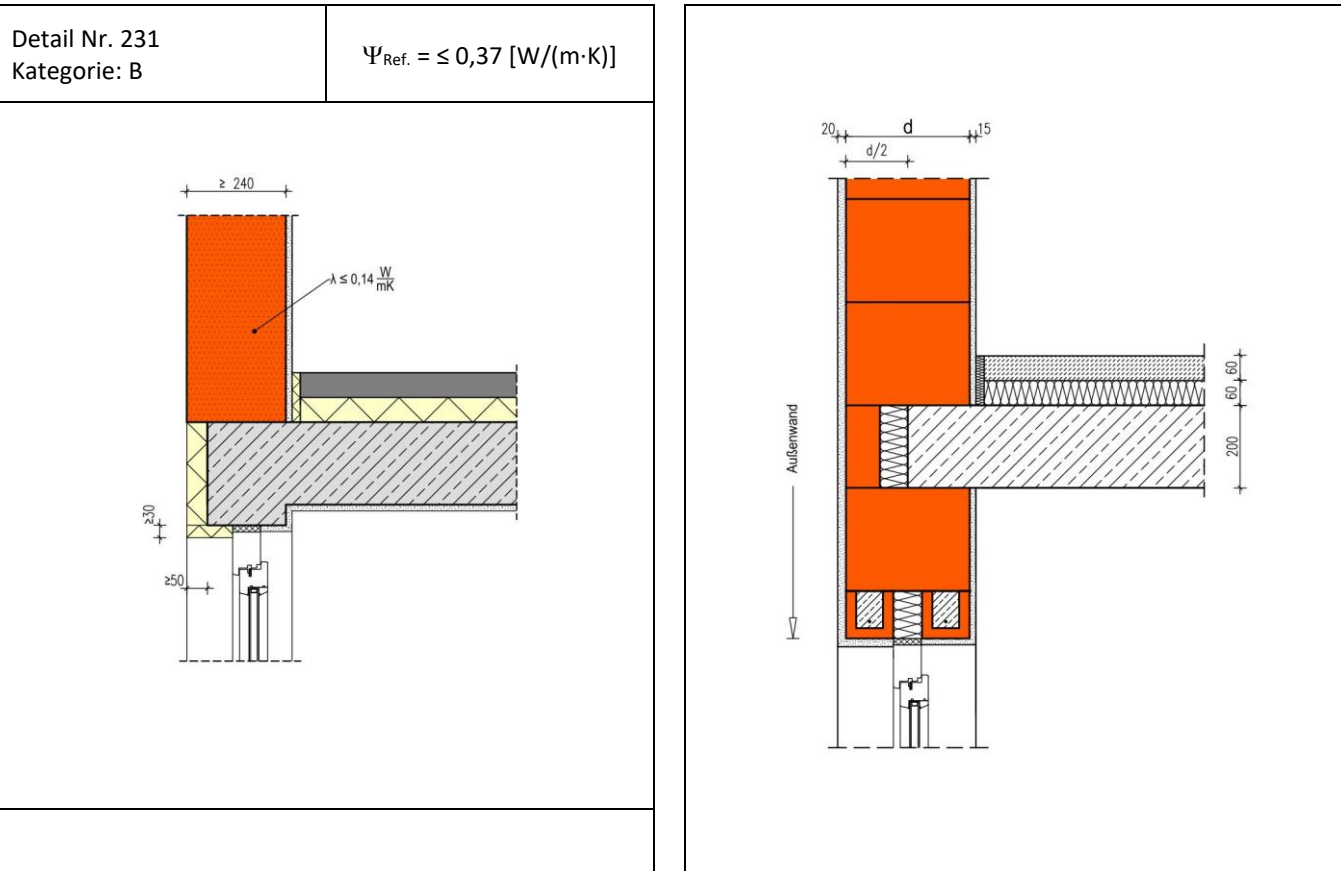

Die Berechnung des längenbezogenen Wärmedurchgangskoeffizienten erfolgt in Abhängigkeit unterschiedlicher Wanddicken und Wärmeleitfähigkeiten des Außenmauerwerks. Die Werte gelten für Fenster mit Bautiefen der Rahmen zwischen 70 und 100 mm aus Holz/ Kunststoff. Bautiefen von 100 mm weisen etwa 0,01 W/(m·K) günstigere Ψ -Werte auf als derzeit übliche Rahmen mit 76 mm Bautiefe. Die Fenstereinbauposition liegt im mittleren Drittel der Wandebene. Die Ausführung mit Ziegel-Flachstürzen ist je nach Statik auf bestimmte Fensterbreiten beschränkt. Bei 300 und 365 mm Mauerwerk werden 2 Flachstürze mit je 115 mm Dicke angenommen, bei 425 und 490 mm Mauerwerk mit 2*175 mm. Der Zwischenraum ist mit Wärmedämmung ausgefüllt, die Dicke der Deckenstirndämmung inklusive Abmauerziegel beträgt $d/2$ mit der Wärmeleitfähigkeit 0,035 W/(m·K). Die Wärmeleitfähigkeit des Abmauerziegels hat einen zu vernachlässigenden Einfluss auf die Ψ -Werte.

Der Temperaturfaktor f_{rsi} an der Stelle mit der niedrigsten Oberflächentemperatur beträgt $\geq 0,7$. Von diesen Annahmen geringfügig abweichende Randbedingungen können bei der Festlegung der Ψ -Werte vernachlässigt werden. Die Tabellenwerte dürfen linear interpoliert werden. Die grafische Darstellung des Details ist als Prinzipskizze zu verstehen und für den jeweiligen Anwendungsfall anzupassen. Die Gleichwertigkeit gemäß DIN 4108 Beiblatt 2:2019 Bild 231 und Bild 232 ist gegeben.

Längenbezogener Wärmedurchgangskoeffizient Ψ [W/(m·K)]

		Dicke d der Außenwand [mm]			
		300	365	425	490
Wärmeleitfähigkeit Mauerwerk [W/m K]	0,07	0,11	0,10	0,09	0,08
	0,09	0,09	0,09	0,08	0,07
	0,11	0,08	0,08	0,08	0,07
	0,14	0,07	0,07	0,07	0,06

$\Psi_{Ref.} = \leq 0,37$ W/(m·K)
 $\Psi_{Det.} = \leq 0,37$ W/(m·K)
 $\Psi_{Ers.} = \leq 0,32$ W/(m·K)
 $\Psi_{KG} = W/(m·K)$
 $\Psi_{TG} = W/(m·K)$

Fenstersturz als Ziegel-WU-Schale mit Anschlag, Außenwand monolithisch

Nr. 15109

Detail Nr. 231
Kategorie: B

$$\Psi_{\text{Ref.}} = \leq 0,37 \text{ [W/(m}\cdot\text{K)]}$$

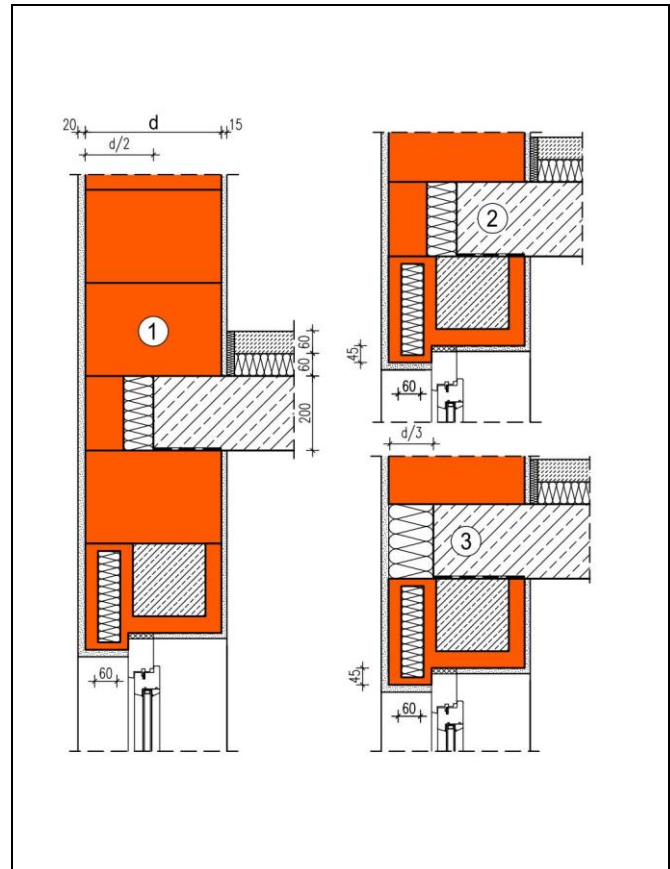
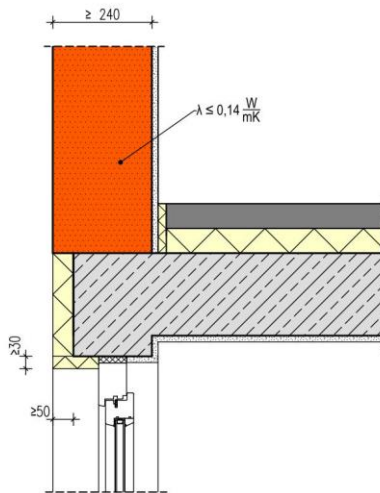

Die Berechnung des längenbezogenen Wärmedurchgangskoeffizienten erfolgt in Abhängigkeit unterschiedlicher Wärmeleitfähigkeiten des Außenmauerwerks für die Wanddicke 365 mm. Die Werte gelten für Fenster mit Bautiefen der Rahmen zwischen 70 und 100 mm aus Holz/ Kunststoff. Bautiefen von 100 mm weisen etwa 0,01 W/(m·K) günstigere Ψ -Werte auf als derzeit übliche Rahmen mit 76 mm Bautiefe. Die Fenstereinbauposition liegt im mittleren Drittel der Wandebene unmittelbar am Wärmedämmsturz anschlagend. Die Ausführung mit einer WU-Schale mit Anschlag ist für Varianten A, B und C berechnet. In den Fällen A und B beträgt die Dicke der Deckenstirndämmung inklusive Abmauerziegel $d/2$ mit der Wärmeleitfähigkeit 0,035 W/(m·K), im Fall C $d/3$. Die Bauteilabmessungen der Fälle A,B und C sind identisch sofern keine anderen Maßangaben gemacht sind. Die Wärmeleitfähigkeit des Abmauerziegels hat einen zu vernachlässigenden Einfluss auf die Ψ -Werte.

Der Temperaturfaktor f_{rsi} an der Stelle mit der niedrigsten Oberflächentemperatur beträgt $\geq 0,7$. Von diesen Annahmen geringfügig abweichende Randbedingungen können bei der Festlegung der Ψ -Werte vernachlässigt werden. Die Tabellenwerte dürfen linear interpoliert werden. Die grafische Darstellung des Details ist als Prinzipskizze zu verstehen und für den jeweiligen Anwendungsfall anzupassen. Die Gleichwertigkeit gemäß DIN 4108 Beiblatt 2:2019 Bild 231 und Bild 232 ist gegeben.

Längenbezogener Wärmedurchgangskoeffizient Ψ [W/(m·K)]

		Variante			
Wärmeleitfähigkeit Mauerwerk [W/m K]		1	2	3	
	0,07	0,19	0,19	0,16	
	0,09	0,17	0,17	0,14	
	0,11	0,16	0,15	0,12	
	0,14	0,14	0,13	0,10	

$$\begin{aligned} \Psi_{\text{Ref.}} &= \leq 0,37 \text{ W/(m}\cdot\text{K)} \\ \Psi_{\text{Det.}} &= \leq 0,37 \text{ W/(m}\cdot\text{K)} \\ \Psi_{\text{Ers.}} &= \leq 0,32 \text{ W/(m}\cdot\text{K)} \\ \Psi_{\text{KG}} &= \text{W/(m}\cdot\text{K)} \\ \Psi_{\text{TG}} &= \text{W/(m}\cdot\text{K)} \end{aligned}$$

Fenstersturz Stahlbeton/Fenstertür, Außenwand monolithisch, Einbaulage mittig

Nr. 15110

Detail Nr. Kategorie:	$\Psi_{Ref.} = [W/(m \cdot K)]$
Keine Referenzwärmebrücke definiert	

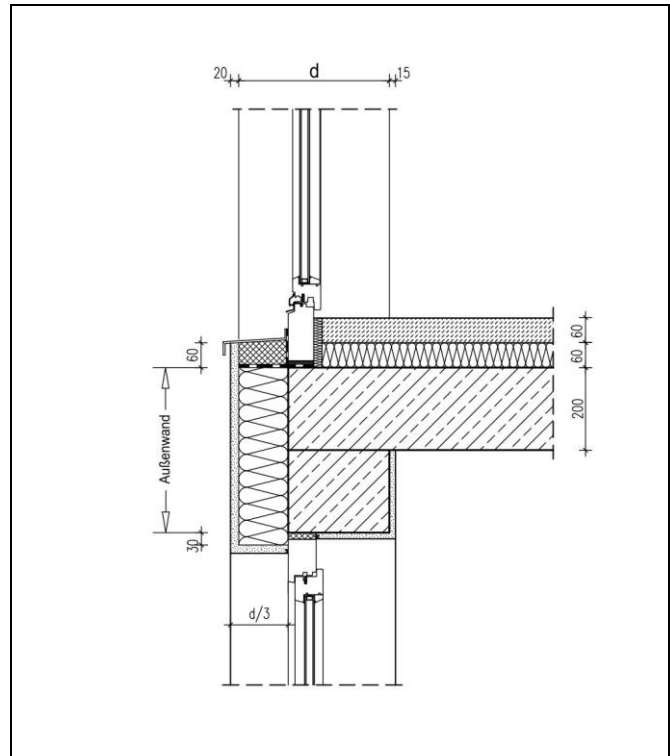

Die Berechnung des längenbezogenen Wärmedurchgangskoeffizienten erfolgt in Abhängigkeit unterschiedlicher Wanddicken d und Wärmeleitfähigkeiten des Mauerwerks. Die Werte gelten für Fenster mit Bautiefen der Rahmen zwischen 70 und 100 mm aus Holz/ Kunststoff. Bautiefen von 100 mm weisen etwa $0,01 \text{ W}/(\text{m} \cdot \text{K})$ günstigere Ψ -Werte auf als derzeit übliche Rahmen mit 76 mm Bautiefe. Die Fenstereinbauposition liegt im mittleren Drittel der Wandebene. Die Türschwelle ist 60 mm, der Fensterrahmen am Sturz 30 mm überdämmt.

Der Temperaturfaktor f_{rsi} an der Stelle mit der niedrigsten Oberflächentemperatur beträgt $\geq 0,7$. Von diesen Annahmen geringfügig abweichende Randbedingungen können bei der Festlegung der Ψ -Werte vernachlässigt werden. Die Tabellenwerte dürfen linear interpoliert werden. Die grafische Darstellung des Details ist als Prinzipskizze zu verstehen und für den jeweiligen Anwendungsfall anzupassen. Eine Gleichwertigkeit gemäß DIN 4108 Beiblatt 2:2019 kann wegen eines fehlenden Referenzdetails nicht angegeben werden.

Längenbezogener Wärmedurchgangskoeffizient $\Psi [W/(m \cdot K)]$

		Dicke d der Außenwand [mm]			
		300	365	425	490
Wärmeleitfähigkeit Mauerwerk $[W/m \cdot K]$	0,07	0,08	0,08	0,08	0,08
	0,09	0,05	0,06	0,06	0,06
	0,11	0,03	0,04	0,04	0,04
	0,14	-0,01	0,00	0,02	0,02

- $\Psi_{Ref.} = W/(m \cdot K)$
- $\Psi_{Det.} = W/(m \cdot K)$
- $\Psi_{Ers.} = W/(m \cdot K)$
- $\Psi_{KG} = W/(m \cdot K)$
- $\Psi_{TG} = W/(m \cdot K)$

Fenstersturz als Ziegel U-Schale/Flachdachanschluss, Außenwand monolithisch, Einbaulage mittig

Nr. 15111

Detail Nr. 234
Kategorie: B

$$\Psi_{\text{Ref.}} = \leq 0,37 \text{ [W/(m}\cdot\text{K)]}$$

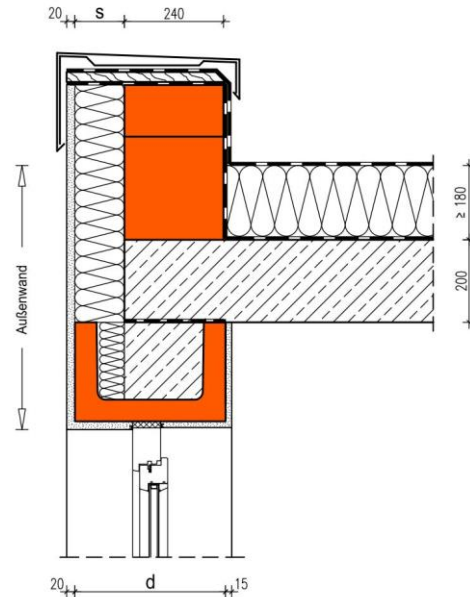
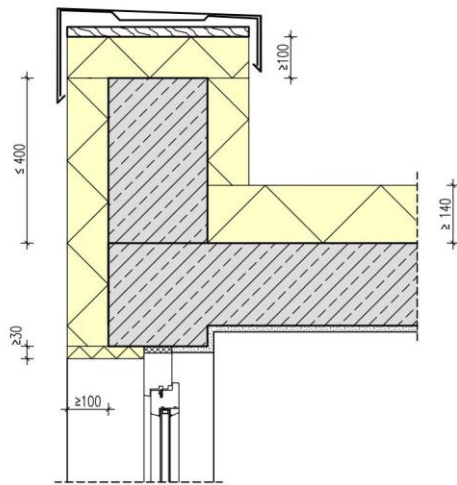

Die Berechnung des längenbezogenen Wärmedurchgangskoeffizienten erfolgt in Abhängigkeit unterschiedlicher Wanddicken d und Wärmeleitfähigkeiten des Mauerwerks. Die Werte gelten für Fenster mit Bautiefen der Rahmen zwischen 70 und 100 mm aus Holz/ Kunststoff. Bautiefen von 100 mm weisen etwa $0,01 \text{ W/(m}\cdot\text{K)}$ günstigere Ψ -Werte auf als derzeit übliche Rahmen mit 76 mm Bautiefe. Die Fenstereinbauposition liegt im mittleren Drittel der Wandebene. Die Wärmedämmung auf der Dachdecke weist eine Mindestdicke von 180 mm der Wärmeleitfähigkeit $0,035 \text{ W/(m}\cdot\text{K)}$ auf. Die Attika aus wärmedämmendem Mauerwerk der Wärmeleitfähigkeit $0,14 \text{ W/(m}\cdot\text{K)}$ ist im Bereich des Deckenaufagers außenseitig mit 100 mm Wärmedämmung der Wärmeleitfähigkeit (035) und in der U-Schale des Ringankers mit 60 mm Dicke versehen. Die Rechenergebnisse gelten auch für Dicken der Dachdämmung $> 140 \text{ mm}$.

Der Temperaturfaktor f_{rsi} an der Stelle mit der niedrigsten Oberflächentemperatur beträgt $\geq 0,7$. Von diesen Annahmen geringfügig abweichende Randbedingungen können bei der Festlegung der Ψ -Werte vernachlässigt werden. Die Tabellenwerte dürfen linear interpoliert werden. Die grafische Darstellung des Details ist als Prinzipskizze zu verstehen und für den jeweiligen Anwendungsfall anzupassen. Die Gleichwertigkeit gemäß DIN 4108 Beiblatt 2:2019 Bild 234 ist gegeben.

Längenbezogener Wärmedurchgangskoeffizient Ψ [W/(m·K)]

		Dicke d der Außenwand [mm]			
		300	365	425	490
Wärmeleitfähigkeit Mauerwerk [W/m K]	0,07	0,19	0,21	0,22	0,23
	0,09	0,16	0,18	0,19	0,20
	0,11	0,12	0,15	0,16	0,18
	0,14	0,07	0,11	0,13	0,15

$$\begin{aligned} \Psi_{\text{Ref.}} &= \leq 0,37 \text{ W/(m}\cdot\text{K)} \\ \Psi_{\text{Det.}} &= \leq 0,37 \text{ W/(m}\cdot\text{K)} \\ \Psi_{\text{Ers.}} &= \leq 0,32 \text{ W/(m}\cdot\text{K)} \\ \Psi_{\text{KG}} &= \text{W/(m}\cdot\text{K)} \\ \Psi_{\text{TG}} &= \text{W/(m}\cdot\text{K)} \end{aligned}$$

Fenstersturz als Ziegel-Flachsturz, Außenwand mit WDVS, Einbaulage 30 mm in der Dämmebene

Nr. 15201

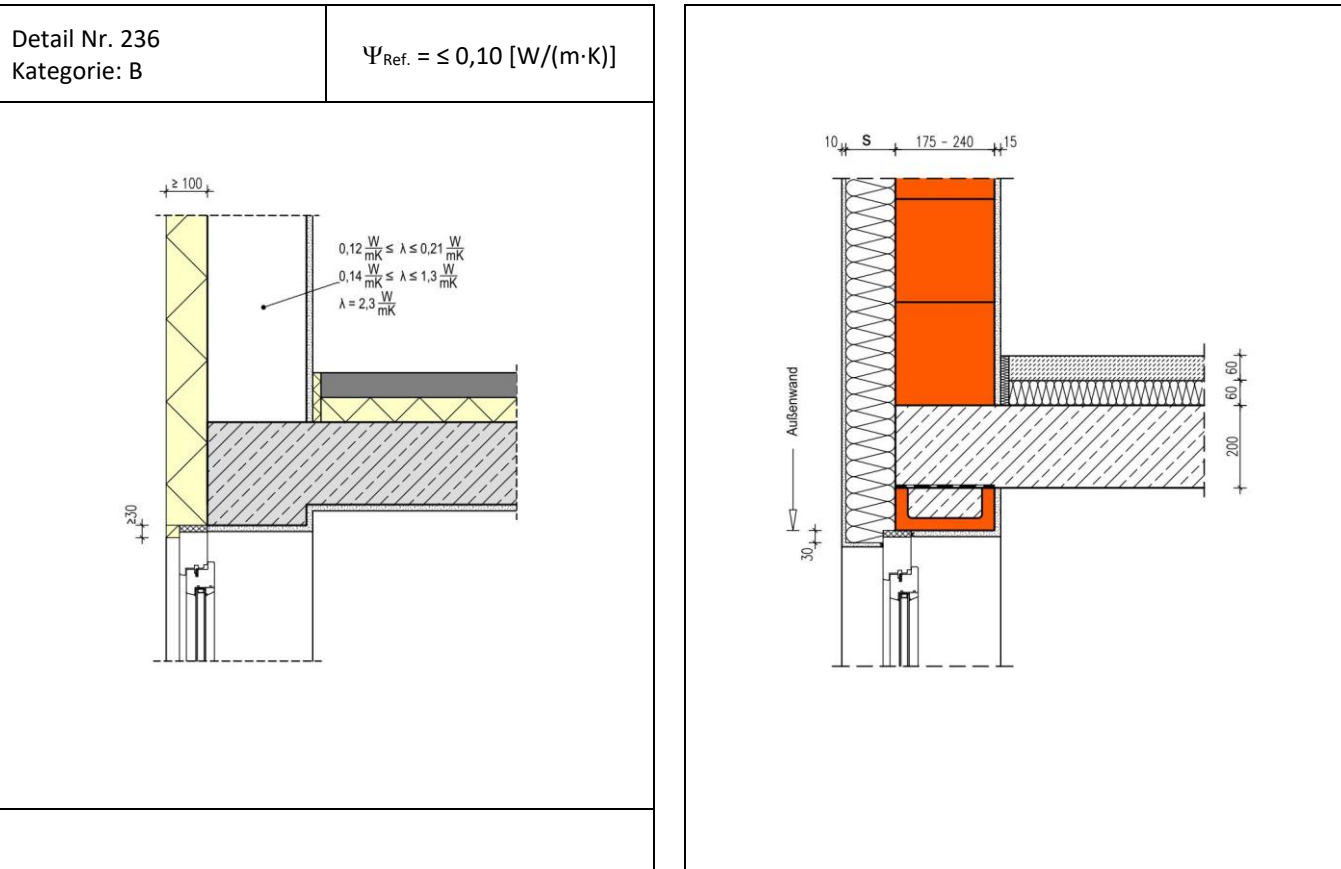

Die Berechnung des längenbezogenen Wärmedurchgangskoeffizienten erfolgt in Abhängigkeit unterschiedlicher Dämmstoffdicken S des WDVS und Wärmeleitfähigkeiten des Hintermauerwerks für Wanddicken 175 - 240 mm. Die Wärmeleitfähigkeit des WDVS ist mit 0,035 W/(m·K) angenommen. Die Ψ-Werte gelten für Fenster mit Bautiefen der Rahmen zwischen 70 und 100 mm aus Holz/ Kunststoff. Bautiefen von 100 mm weisen etwa 0,01 W/(m·K) günstigere Ψ-Werte auf als derzeit übliche Rahmen mit 76 mm Bautiefe. Der Fensterrahmen ist bis zu 30 mm in die Dämmebene gesetzt und 30 mm überdämmt.

Der Temperaturfaktor f_{rsi} an der Stelle mit der niedrigsten Oberflächentemperatur beträgt $\geq 0,7$. Von diesen Annahmen geringfügig abweichende Randbedingungen können bei der Festlegung der Ψ-Werte vernachlässigt werden. Die Tabellenwerte dürfen linear interpoliert werden. Die grafische Darstellung des Details ist als Prinzipskizze zu verstehen und für den jeweiligen Anwendungsfall anzupassen. Die Gleichwertigkeit gemäß DIN 4108 Beiblatt 2:2019 Bild 236 und Bild 238 ist gegeben.

Längenbezogener Wärmedurchgangskoeffizient Ψ [W/(m·K)]

		Dicke s der Wärmedämmung [mm]			
		100	140	200	
Wärmeleitfähigkeit der Hintermauerung [W/(m·K)]	0,16	0,05	0,04	0,04	
	0,33	0,04	0,03	0,04	
	0,5	0,03	0,03	0,04	
	0,96	0,02	0,03	0,03	

$\Psi_{Ref.} = \leq 0,10 \text{ W/(m·K)}$
 $\Psi_{Det.} = \leq 0,10 \text{ W/(m·K)}$
 $\Psi_{Ers.} = \leq 0,07 \text{ W/(m·K)}$
 $\Psi_{KG} = \text{W/(m·K)}$
 $\Psi_{TG} = \text{W/(m·K)}$

Fenstersturz als Ziegel-U-Schale, Außenwand mit WDVS, Einbaulage 30 mm in der Dämmebene

Nr. 15202

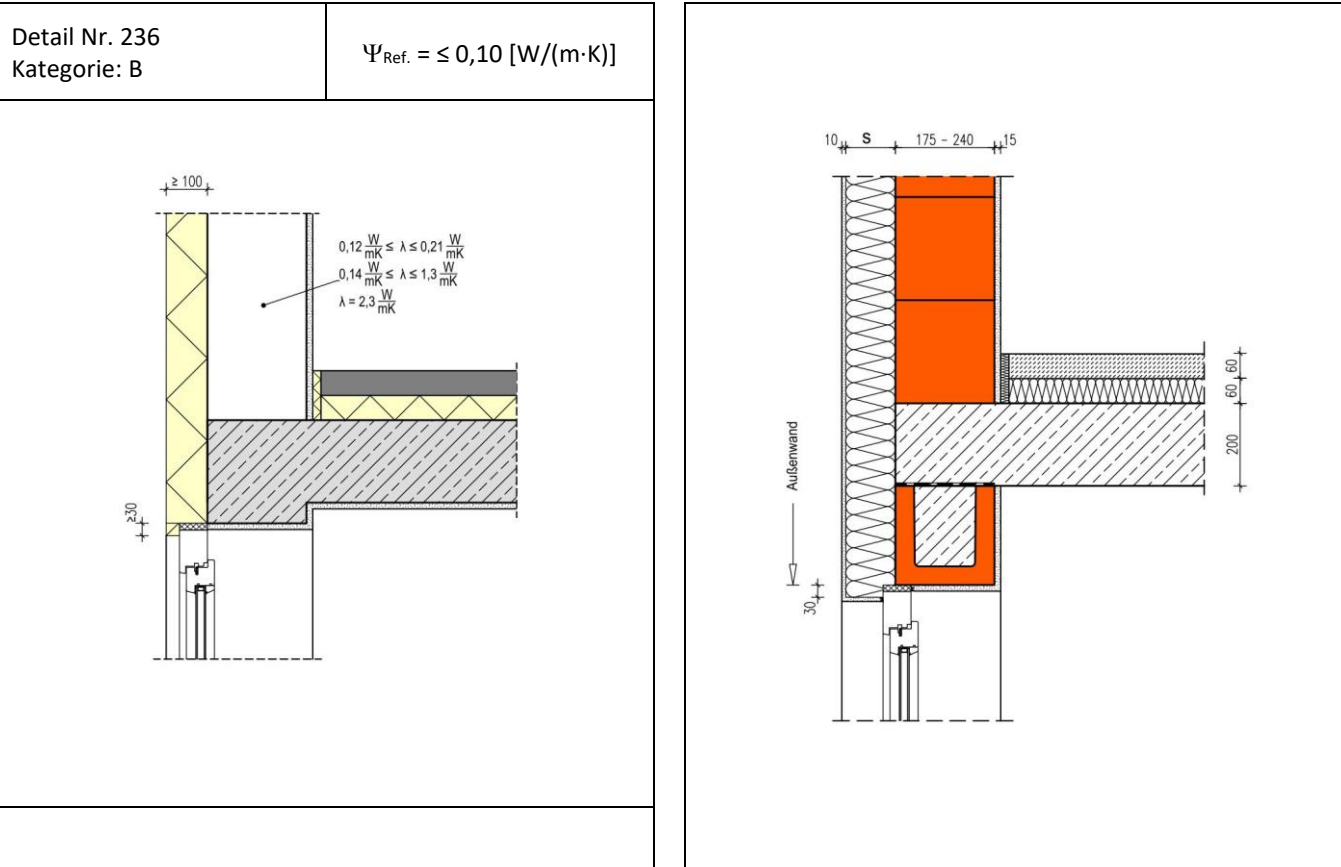

Die Berechnung des längenbezogenen Wärmedurchgangskoeffizienten erfolgt in Abhängigkeit unterschiedlicher Dämmstoffdicken S des WDVS und Wärmeleitfähigkeiten des Hintermauerwerks für Wanddicken 175 - 240 mm. Die Wärmeleitfähigkeit des WDVS ist mit 0,035 W/(m·K) angenommen. Die Ψ-Werte gelten für Fenster mit Bautiefen der Rahmen zwischen 70 und 100 mm aus Holz/ Kunststoff. Bautiefen von 100 mm weisen etwa 0,01 W/(m·K) günstigere Ψ-Werte auf als derzeit übliche Rahmen mit 76 mm Bautiefe. Der Fensterrahmen ist bis zu 30 mm in die Dämmebene gesetzt und 30 mm überdämmt.

Der Temperaturfaktor f_{rsi} an der Stelle mit der niedrigsten Oberflächentemperatur beträgt $\geq 0,7$. Von diesen Annahmen geringfügig abweichende Randbedingungen können bei der Festlegung der Ψ-Werte vernachlässigt werden. Die Tabellenwerte dürfen linear interpoliert werden. Die grafische Darstellung des Details ist als Prinzipskizze zu verstehen und für den jeweiligen Anwendungsfall anzupassen. Die Gleichwertigkeit gemäß DIN 4108 Beiblatt 2:2019 Bild 236 i und Bild 238 ist gegeben.

Längenbezogener Wärmedurchgangskoeffizient Ψ [W/(m·K)]

		Dicke s der Wärmedämmung [mm]			
		100	140	200	
Wärmeleitfähigkeit der Hintermauerung [W/(m·K)]	0,16	0,05	0,05	0,04	
	0,33	0,03	0,03	0,04	
	0,5	0,03	0,03	0,03	
	0,96	0,02	0,03	0,03	

$\Psi_{Ref.} = \leq 0,10 \text{ W/(m·K)}$
 $\Psi_{Det.} = \leq 0,10 \text{ W/(m·K)}$
 $\Psi_{Ers.} = \leq 0,07 \text{ W/(m·K)}$
 $\Psi_{KG} = \text{W/(m·K)}$
 $\Psi_{TG} = \text{W/(m·K)}$

Fenstersturz Stahlbeton/Fenstertür, Außenwand mit WDVS, Einbaulage bis 30 mm in der Dämmebene

Nr. 15203

Detail Nr. Kategorie:	$\Psi_{Ref.} = [W/(m \cdot K)]$
Keine Referenzwärmebrücke definiert	

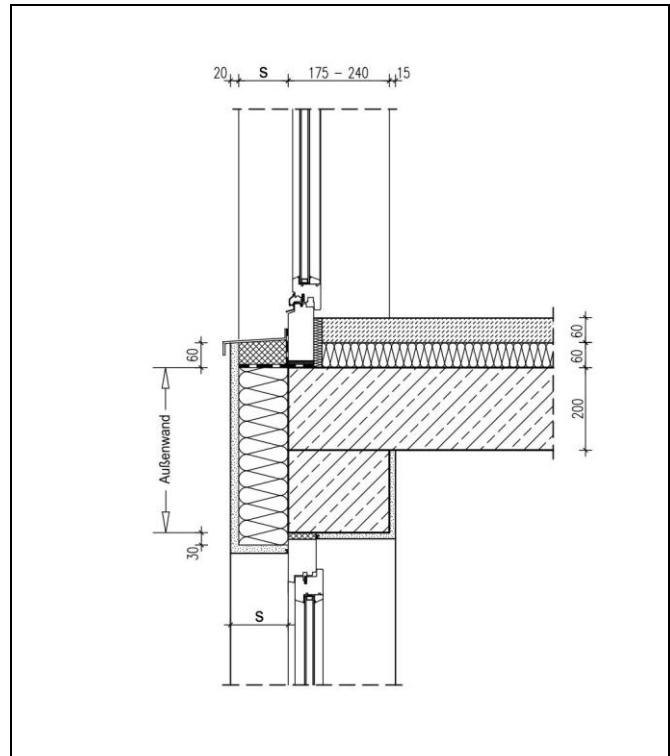

Die Berechnung des längenbezogenen Wärmedurchgangskoeffizienten erfolgt in Abhängigkeit unterschiedlicher Dämmstoffdicken s des WDVS und Wärmeleitfähigkeiten des Hintermauerwerks für Wanddicken 175 - 240 mm. Die Wärmeleitfähigkeit des WDVS ist mit $0,035 \text{ W/(m}\cdot\text{K)}$ angenommen. Die Werte gelten für Fenster mit Bautiefen der Rahmen zwischen 70 und 100 mm aus Holz/ Kunststoff. Bautiefen von 100 mm weisen etwa $0,01 \text{ W/(m}\cdot\text{K)}$ günstigere Ψ -Werte auf als derzeit übliche Rahmen mit 76 mm Bautiefe. Der Fensterrahmen ist bis zu 30 mm in die Dämmebene gesetzt. Die Türschwelle ist 60 mm, der Fensterrahmen am Sturz 30 mm überdämmt.

Der Temperaturfaktor f_{Rsi} an der Stelle mit der niedrigsten Oberflächentemperatur beträgt $\geq 0,7$. Von diesen Annahmen geringfügig abweichende Randbedingungen können bei der Festlegung der Ψ -Werte vernachlässigt werden. Die Tabellenwerte dürfen linear interpoliert werden. Die grafische Darstellung des Details ist als Prinzipskizze zu verstehen und für den jeweiligen Anwendungsfall anzupassen. Eine Gleichwertigkeit gemäß DIN 4108 Beiblatt 2:2019 kann wegen eines fehlenden Referenzdetails nicht angegeben werden.

Längenbezogener Wärmedurchgangskoeffizient $\Psi [W/(m \cdot K)]$

Wärmeleitfähigkeit der Hintermauerung $[W/(m \cdot K)]$	Dicke s der Wärmedämmung [mm]			
		100	140	200
0,16	0,00	0,00	0,00	
0,33	0,00	0,00	0,00	
0,5	0,00	0,00	0,00	
0,96	0,00	0,00	0,00	

- $\Psi_{Ref.} = W/(m \cdot K)$
- $\Psi_{Det.} = W/(m \cdot K)$
- $\Psi_{Ers.} = W/(m \cdot K)$
- $\Psi_{KG} = W/(m \cdot K)$
- $\Psi_{TG} = W/(m \cdot K)$

Fenstersturz als Ziegel U-Schale/ Flachdachanschluss, Außenwand mit WDVS, Einbauge 30 mm in der Dämmebene

Nr. 15204

Detail Nr. 240
Kategorie: B

$$\Psi_{\text{Ref.}} = \leq 0,24 \text{ [W/(m}\cdot\text{K)]}$$

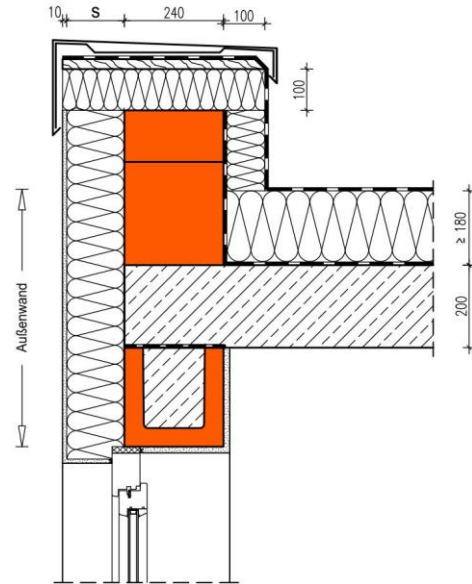
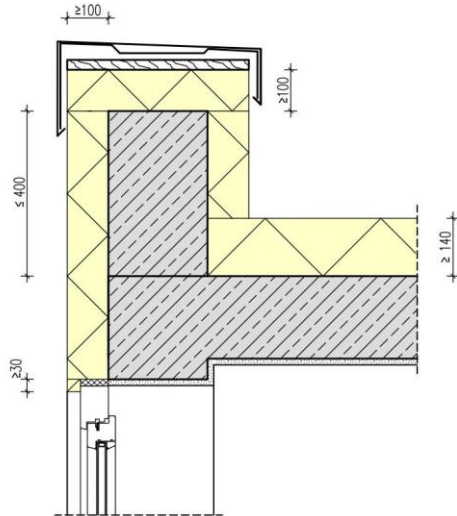

Die Berechnung des längenbezogenen Wärmedurchgangskoeffizienten erfolgt in Abhängigkeit unterschiedlicher Dämmstoffdicken s des WDVS und Wärmeleitfähigkeiten des Hintermauerwerks für Wanddicken 175 - 240 mm. Die Wärmeleitfähigkeit des WDVS ist mit $0,035 \text{ W/(m}\cdot\text{K)}$ angenommen. Die Werte gelten für Fenster mit Bautiefen der Rahmen zwischen 70 und 100 mm aus Holz/ Kunststoff. Bautiefen von 100 mm weisen etwa $0,01 \text{ W/(m}\cdot\text{K)}$ günstigere Ψ -Werte auf als derzeit übliche Rahmen mit 76 mm Bautiefe. Der Fensterrahmen ist bis zu 30 mm in die Dämmebene gesetzt und 30 mm überdämmt. Die Wärmedämmung auf der Dachdecke weist eine Mindestdicke von 180 mm der Wärmeleitfähigkeit $0,035 \text{ W/(m}\cdot\text{K)}$ auf. Die Stahlbetonattika ist außenseitig mit 100 mm Wärmedämmung der Wärmeleitfähigkeit (035) versehen. Die Rechenergebnisse gelten auch für Dicken der Dachdämmung $> 140 \text{ mm}$.

Der Temperaturfaktor f_{rsi} an der Stelle mit der niedrigsten Oberflächentemperatur beträgt $\geq 0,7$. Von diesen Annahmen geringfügig abweichende Randbedingungen können bei der Festlegung der Ψ -Werte vernachlässigt werden. Die Tabellenwerte dürfen linear interpoliert werden. Die grafische Darstellung des Details ist als Prinzipskizze zu verstehen und für den jeweiligen Anwendungsfall anzupassen. Die Gleichwertigkeit gemäß DIN 4108 Beiblatt 2:2019 Bild 240 ist gegeben.

Längenbezogener Wärmedurchgangskoeffizient Ψ [W/(m·K)]

		Dicke s der Wärmedämmung [mm]			
		100	140	200	
Wärmeleitfähigkeit der Hintermauerung [W/(m·K)]	0,16	0,15	0,14	0,12	
	0,33	0,13	0,12	0,12	
	0,5	0,12	0,12	0,11	
	0,96	0,11	0,11	0,11	

- $\Psi_{\text{Ref.}} = \leq 0,24 \text{ W/(m}\cdot\text{K)}$
- $\Psi_{\text{Det.}} = \leq 0,24 \text{ W/(m}\cdot\text{K)}$
- $\Psi_{\text{Ers.}} = \leq 0,21 \text{ W/(m}\cdot\text{K)}$
- $\Psi_{\text{KG}} = \text{W/(m}\cdot\text{K)}$
- $\Psi_{\text{TG}} = \text{W/(m}\cdot\text{K)}$

Fenstersturz als Ziegel-Flachsturz, Außenwand zweischalig, Einbaulage in Hintermauerung

Nr. 15301

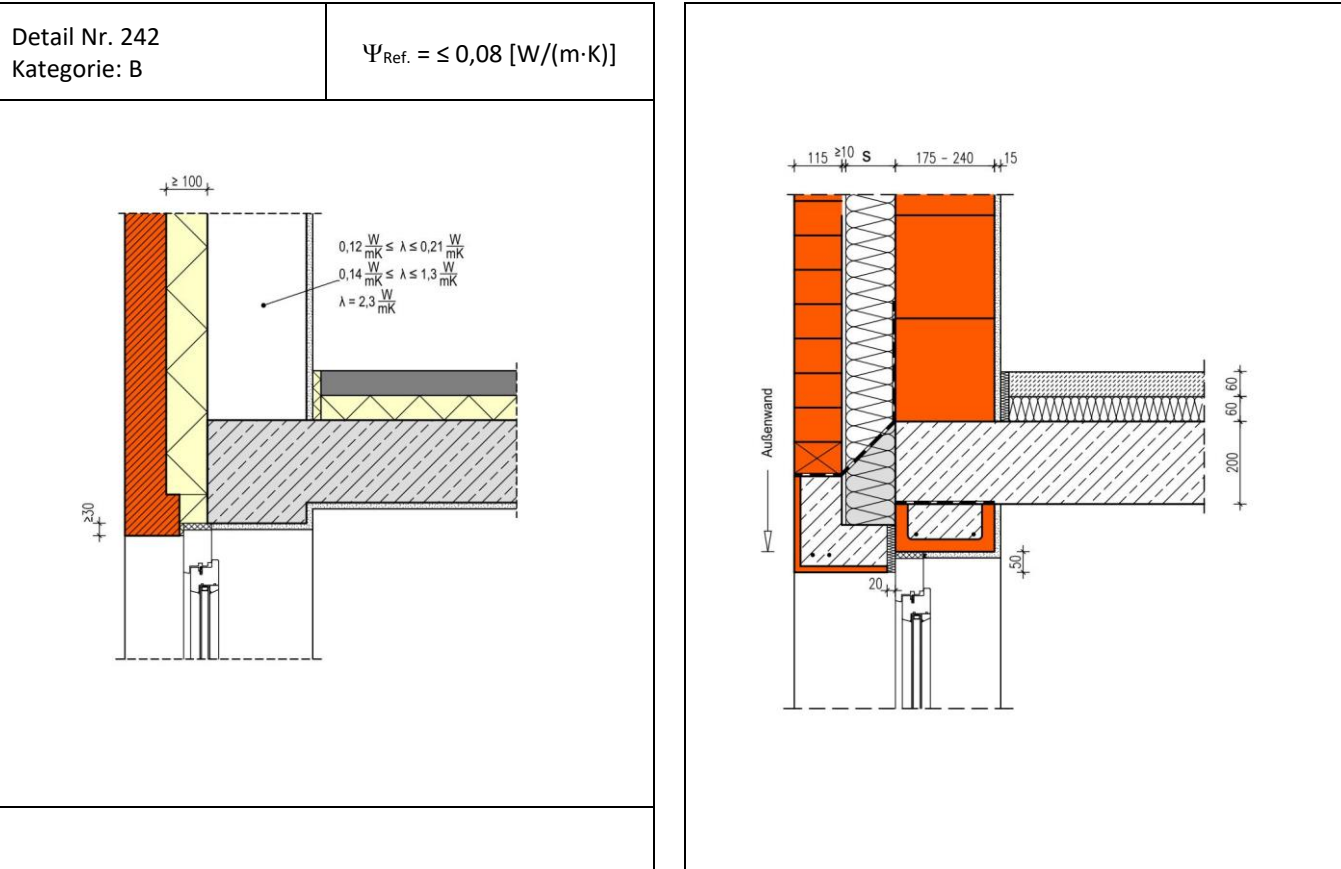

Die Berechnung des längenbezogenen Wärmedurchgangskoeffizienten erfolgt in Abhängigkeit unterschiedlicher Dämmstoffdicken s der Wärmedämmung und Wärmeleitfähigkeiten des Hintermauerwerks für Wanddicken 175 - 240 mm. Die Wärmeleitfähigkeit der Wärmedämmung ist mit $0,035 \text{ W}/(\text{m}\cdot\text{K})$ angenommen. Die Ψ -Werte gelten auch für Dicken der Vormauerschale $\geq 90 \text{ mm}$. Die Ψ -Werte gelten für Fenster mit Bautiefen der Rahmen zwischen 70 und 100 mm aus Holz/ Kunststoff. Bautiefen von 100 mm weisen etwa $0,01 \text{ W}/(\text{m}\cdot\text{K})$ günstigere Ψ -Werte auf als derzeit übliche Rahmen mit 76 mm Bautiefe. Die Fenstereinbauposition liegt in der Hintermauerung, das Fenster ist an der Außenkante der Hintermauerung angeschlagen. Der Fensterrahmen ist 50 mm seitlich überdämmt.

Der Temperaturfaktor f_{RSi} an der Stelle mit der niedrigsten Oberflächentemperatur beträgt $\geq 0,7$. Von diesen Annahmen geringfügig abweichende Randbedingungen können bei der Festlegung der Ψ -Werte vernachlässigt werden. Die Tabellenwerte dürfen linear interpoliert werden. Die grafische Darstellung des Details ist als Prinzipskizze zu verstehen und für den jeweiligen Anwendungsfall anzupassen. Die Gleichwertigkeit gemäß DIN 4108 Beiblatt 2:2019 Bild 241 und 243 Kategorie A sowie für Ψ -Werte $\leq 0,08 \text{ W}/\text{m}\cdot\text{K}$ auch in Kategorie B ist gegeben.

Längenbezogener Wärmedurchgangskoeffizient Ψ [W/(m·K)]

		Dicke s der Wärmedämmung [mm]			
		100	140	200	
Wärmeleitfähigkeit der Hintermauerung [W/(m·K)]	0,16	0,09	0,10	0,10	
	0,33	0,08	0,09	0,10	
	0,5	0,07	0,09	0,10	
	0,96	0,07	0,08	0,09	

$\Psi_{\text{Ref.}}$	$= \leq 0,08 \text{ W}/(\text{m}\cdot\text{K})$
$\Psi_{\text{Det.}}$	$= \leq 0,08 \text{ W}/(\text{m}\cdot\text{K})$
$\Psi_{\text{Ers.}}$	$= \leq 0,06 \text{ W}/(\text{m}\cdot\text{K})$
Ψ_{KG}	$= \text{W}/(\text{m}\cdot\text{K})$
Ψ_{TG}	$= \text{W}/(\text{m}\cdot\text{K})$

Fenstersturz als Ziegel-Flachsturz, Außenwand zweischalig, Einbaulage in der Dämmebene

Nr. 15302

Detail Nr. 242
Kategorie: B

$$\Psi_{\text{Ref.}} = \leq 0,08 \text{ [W/(m}\cdot\text{K)]}$$

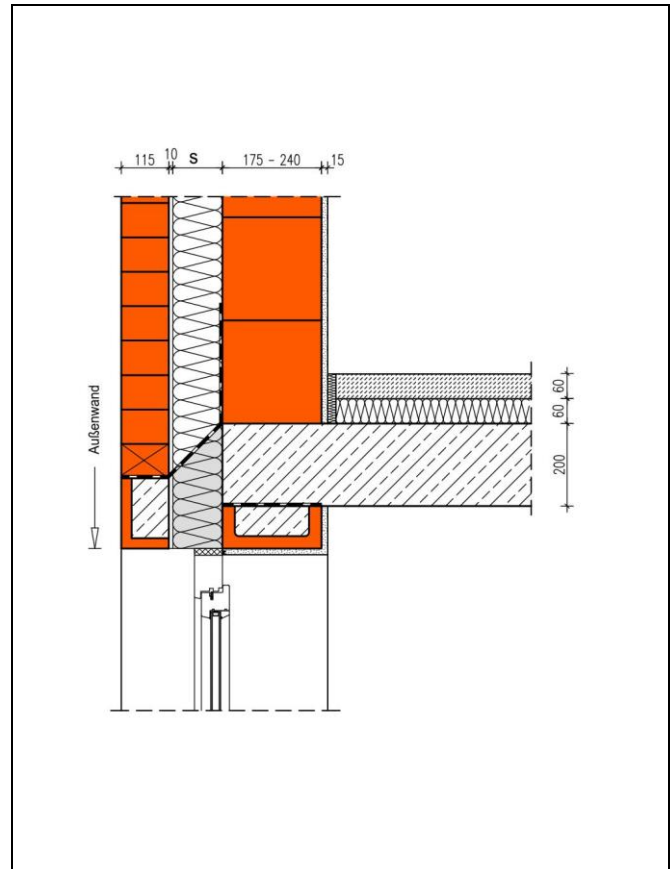
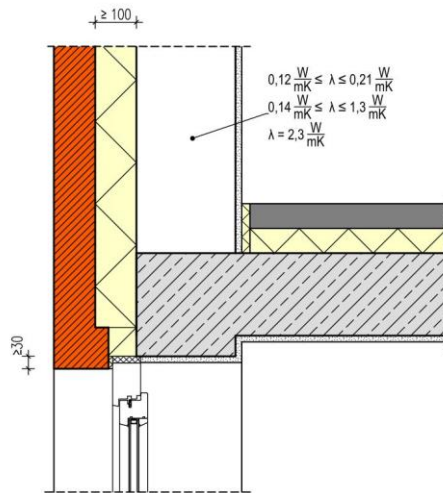

Die Berechnung des längenbezogenen Wärmedurchgangskoeffizienten erfolgt in Abhängigkeit unterschiedlicher Dämmstoffdicken s der Wärmedämmung und Wärmeleitfähigkeiten des Hintermauerwerks für Wanddicken 175 - 240 mm. Die Wärmeleitfähigkeit der Wärmedämmung ist mit $0,035 \text{ W/(m}\cdot\text{K)}$ angenommen. Die Ψ -Werte gelten auch für Dicken der Vormauerschale $\geq 90 \text{ mm}$. Die Ψ -Werte gelten für Fenster mit Bautiefen der Rahmen zwischen 70 und 100 mm aus Holz/ Kunststoff. Bautiefen von 100 mm weisen etwa $0,01 \text{ W/(m}\cdot\text{K)}$ günstigere Ψ -Werte auf als derzeit übliche Rahmen mit 76 mm Bautiefe. Die Fenstereinbauposition liegt in der Dämmebene, das Fenster ist außenseitig an der Hintermauerung angeschlagen. Der Fensterrahmen ist nicht überdämmt.

Der Temperaturfaktor f_{Rsi} an der Stelle mit der niedrigsten Oberflächentemperatur beträgt $\geq 0,7$. Von diesen Annahmen geringfügig abweichende Randbedingungen können bei der Festlegung der Ψ -Werte vernachlässigt werden. Die Tabellenwerte dürfen linear interpoliert werden. Die grafische Darstellung des Details ist als Prinzipskizze zu verstehen und für den jeweiligen Anwendungsfall anzupassen. Die Gleichwertigkeit gemäß DIN 4108 Beiblatt 2:2019 Bild 242 und 244 ist gegeben.

Längenbezogener Wärmedurchgangskoeffizient Ψ [W/(m·K)]

		Dicke s der Wärmedämmung [mm]			
		100	140	200	
Wärmeleitfähigkeit der Hintermauerung [W/(m·K)]	0,16	0,04	0,04	0,04	
	0,33	0,03	0,03	0,03	
	0,5	0,02	0,03	0,03	
	0,96	0,02	0,03	0,03	

- $\Psi_{\text{Ref.}} = \leq 0,08 \text{ W/(m}\cdot\text{K)}$
- $\Psi_{\text{Det.}} = \leq 0,08 \text{ W/(m}\cdot\text{K)}$
- $\Psi_{\text{Ers.}} = \leq 0,06 \text{ W/(m}\cdot\text{K)}$
- $\Psi_{\text{KG}} = \text{W/(m}\cdot\text{K)}$
- $\Psi_{\text{TG}} = \text{W/(m}\cdot\text{K)}$

Fenstersturz als Ziegel U-Schale, Flachdachanschluss, Außenwand zweischalig, Einbaulage 30 mm in der Dämmebene

Nr. 15303

Detail Nr. 246
Kategorie: B

$$\Psi_{\text{Ref.}} = \leq 0,29 \text{ [W/(m}\cdot\text{K)]}$$

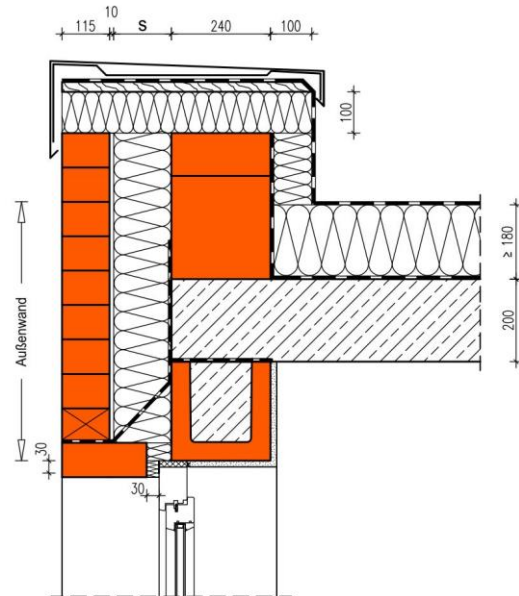
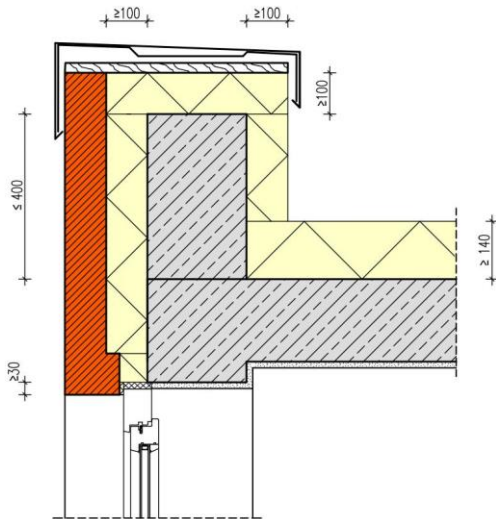

Die Berechnung des längenbezogenen Wärmedurchgangskoeffizienten erfolgt in Abhängigkeit unterschiedlicher Dämmstoffdicken s der Wärmedämmung und Wärmeleitfähigkeiten des Hintermauerwerks für Wanddicken 175 - 240 mm. Die Wärmeleitfähigkeit der Dämmung ist mit 0,035 W/(m·K) angenommen. Die Werte gelten für Fenster mit Bautiefen der Rahmen zwischen 70 und 100 mm aus Holz/ Kunststoff. Bautiefen von 100 mm weisen etwa 0,01 W/(m·K) günstigere Ψ -Werte auf als derzeit übliche Rahmen mit 76 mm Bautiefe. Der Fensterrahmen ist an der Außenseite der Hintermauerung angeschlagen und 30 mm überdämmt. Die Wärmedämmung auf der Dachdecke weist eine Mindestdicke von 180 mm der Wärmeleitfähigkeit 0,035 W/(m·K) auf. Die Stahlbetonattika ist außenseitig mit 100 mm Wärmedämmung der Wärmeleitfähigkeit (035) versehen. Die Rechenergebnisse gelten auch für Dicken der Dachdämmung > 140 mm.

Der Temperaturfaktor f_{rsi} an der Stelle mit der niedrigsten Oberflächentemperatur beträgt $\geq 0,7$. Von diesen Annahmen geringfügig abweichende Randbedingungen können bei der Festlegung der Ψ -Werte vernachlässigt werden. Die Tabellenwerte dürfen linear interpoliert werden. Die grafische Darstellung des Details ist als Prinzipskizze zu verstehen und für den jeweiligen Anwendungsfall anzupassen. Die Gleichwertigkeit gemäß DIN 4108 Beiblatt 2:2019 Bild 246 ist gegeben.

Längenbezogener Wärmedurchgangskoeffizient Ψ [W/(m·K)]

		Dicke s der Wärmedämmung [mm]			
		100	140	200	
Wärmeleitfähigkeit der Hintermauerung [W/(m·K)]	0,16	0,15	0,14	0,15	
	0,33	0,12	0,13	0,14	
	0,5	0,12	0,12	0,14	
	0,96	0,11	0,12	0,14	

$$\Psi_{\text{Ref.}} = \leq 0,29 \text{ W/(m}\cdot\text{K)}$$

$$\Psi_{\text{Det.}} = \leq 0,29 \text{ W/(m}\cdot\text{K)}$$

$$\Psi_{\text{Ers.}} = \leq 0,27 \text{ W/(m}\cdot\text{K)}$$

$$\Psi_{\text{KG}} = \text{W/(m}\cdot\text{K)}$$

$$\Psi_{\text{TG}} = \text{W/(m}\cdot\text{K)}$$

Ziegel-Rollladenkasten, Außenwand monolithisch, Decke mit Abmauerstein

Nr. 16101

Detail Nr. 250
Kategorie: B

$$\Psi_{\text{Ref.}} = \leq 0,28 \text{ [W/(m}\cdot\text{K)]}$$

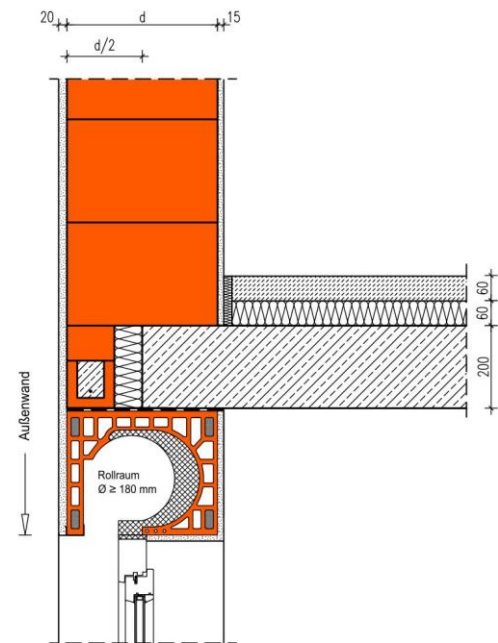
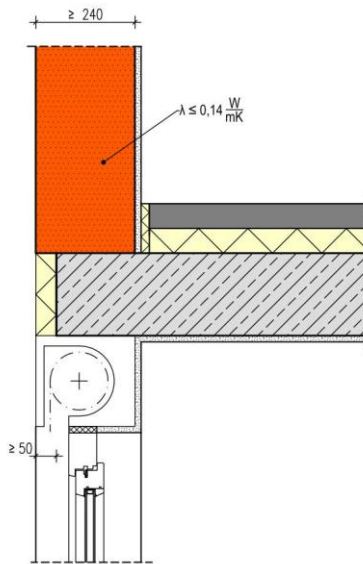

Die Berechnung des längenbezogenen Wärmedurchgangskoeffizienten erfolgt in Abhängigkeit unterschiedlicher Wanddicken d und Wärmeleitfähigkeiten des Außenmauerwerks. Die Werte gelten für Fenster mit Bautiefen der Rahmen zwischen 70 und 100 mm aus Holz/ Kunststoff. Bautiefen von 100 mm weisen etwa 0,01 W/(m·K) günstigere Ψ -Werte auf als derzeit übliche Rahmen mit 76 mm Bautiefe. Die Dicke der Deckenstirndämmung inklusive Flachsturz/Abmauerung beträgt $d/2$ mit der Wärmeleitfähigkeit 0,035 W/(m·K). Der Ziegel-Rollladenkasten ist raumseitig geschlossen. Die Fenstereinbauposition richtet sich nach der Geometrie des Rollladenkastens. Die Wärmeleitfähigkeit des Abmauerziegels hat einen zu vernachlässigenden Einfluss auf die Ψ -Werte. Der Rollladenkasten ist bei der U-Wert - Ermittlung als flächiges Bauteil nicht gesondert zu berücksichtigen und in den Abmessungen der Außenwand enthalten.

Der Temperaturfaktor f_{rsi} an der Stelle mit der niedrigsten Oberflächentemperatur beträgt $\geq 0,7$. Von diesen Annahmen geringfügig abweichende Randbedingungen können bei der Festlegung der Ψ -Werte vernachlässigt werden. Die Tabellenwerte dürfen linear interpoliert werden. Die grafische Darstellung des Details ist als Prinzipskizze zu verstehen und für den jeweiligen Anwendungsfall anzupassen. Die Gleichwertigkeit gemäß DIN 4108 Beiblatt 2:2019 Bild 250 und Bild 251 ist gegeben.

Längenbezogener Wärmedurchgangskoeffizient Ψ [W/(m·K)]

		Dicke d der Außenwand [mm]			
		300	365	425	490
Wärmeleitfähigkeit Mauerwerk [W/m·K]	0,07	0,28	0,22	0,21	0,22
	0,09	0,25	0,20	0,19	0,20
	0,11	0,23	0,18	0,17	0,19
	0,14	0,19	0,14	0,15	0,17

$$\begin{aligned} \Psi_{\text{Ref.}} &= \leq 0,28 \text{ W/(m}\cdot\text{K)} \\ \Psi_{\text{Det.}} &= \leq 0,28 \text{ W/(m}\cdot\text{K)} \\ \Psi_{\text{Ers.}} &= \leq 0,28 \text{ W/(m}\cdot\text{K)} \\ \Psi_{\text{KG}} &= \text{W/(m}\cdot\text{K)} \\ \Psi_{\text{TG}} &= \text{W/(m}\cdot\text{K)} \end{aligned}$$

Ziegel-Rollladenkasten, Außenwand monolithisch, Deckenstirndämmung

Nr. 16102

Detail Nr. 250
Kategorie: B

$$\Psi_{\text{Ref.}} = \leq 0,28 \text{ [W/(m}\cdot\text{K)]}$$

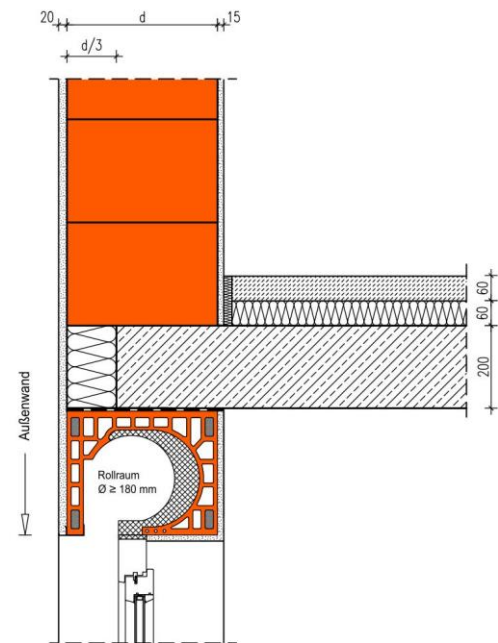
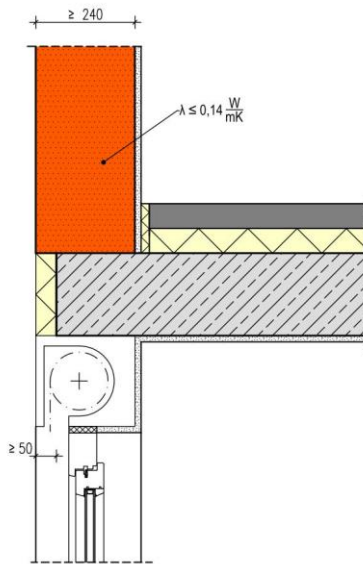

Die Berechnung des längenbezogenen Wärmedurchgangskoeffizienten erfolgt in Abhängigkeit unterschiedlicher Wanddicken d und Wärmeleitfähigkeiten des Außenmauerwerks. Die Werte gelten für Fenster mit Bautiefen der Rahmen zwischen 70 und 100 mm aus Holz/ Kunststoff. Bautiefen von 100 mm weisen etwa $0,01 \text{ W/(m}\cdot\text{K)}$ günstigere Ψ -Werte auf als derzeit übliche Rahmen mit 76 mm Bautiefe. Die Dicke der Deckenstirndämmung beträgt $d/3$ d.h. 100 bis 160 mm, die Wärmeleitfähigkeit $0,035 \text{ W/(m}\cdot\text{K)}$. Der Ziegel-Rollladenkasten ist raumseitig geschlossen. Die Fenstereinbauposition richtet sich nach der Geometrie des Rollladenkastens. Der Rollladenkasten ist bei der U-Wert - Ermittlung als flächiges Bauteil nicht gesondert zu berücksichtigen und in den Abmessungen der Außenwand enthalten.

Der Temperaturfaktor f_{Rsi} an der Stelle mit der niedrigsten Oberflächentemperatur beträgt $\geq 0,7$. Von diesen Annahmen geringfügig abweichende Randbedingungen können bei der Festlegung der Ψ -Werte vernachlässigt werden. Die Tabellenwerte dürfen linear interpoliert werden. Die grafische Darstellung des Details ist als Prinzipskizze zu verstehen und für den jeweiligen Anwendungsfall anzupassen. Die Gleichwertigkeit gemäß DIN 4108 Beiblatt 2:2019 Bild 250 und Bild 251 ist gegeben.

Längenbezogener Wärmedurchgangskoeffizient Ψ [W/(m·K)]

Wärmeleitfähigkeit Mauerwerk [W/m·K]	Dicke d der Außenwand [mm]			
	300	365	425	490
0,07	0,28	0,24	0,25	0,24
0,09	0,26	0,22	0,23	0,22
0,11	0,24	0,21	0,21	0,21
0,14	0,19	0,17	0,19	0,19

$$\Psi_{\text{Ref.}} = \leq 0,28 \text{ W/(m}\cdot\text{K)}$$

$$\Psi_{\text{Det.}} = \leq 0,28 \text{ W/(m}\cdot\text{K)}$$

$$\Psi_{\text{Ers.}} = \leq 0,28 \text{ W/(m}\cdot\text{K)}$$

$$\Psi_{\text{KG}} = \text{W/(m}\cdot\text{K)}$$

$$\Psi_{\text{TG}} = \text{W/(m}\cdot\text{K)}$$

Ziegel-Jalousiekasten, Außenwand monolithisch, Deckenstirndämmung und 60 mm Abmauerelement

Nr. 16103

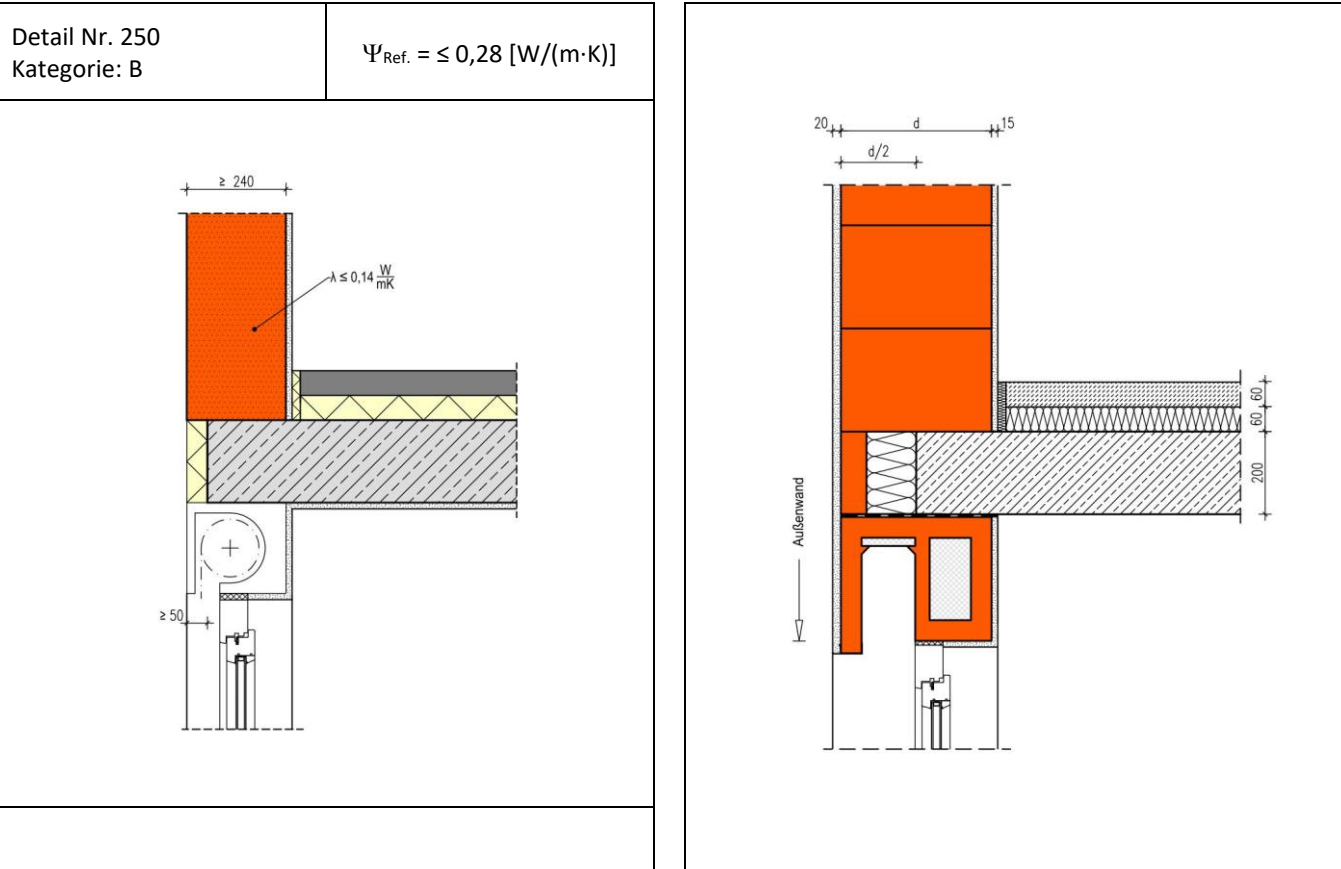

Die Berechnung des längenbezogenen Wärmedurchgangskoeffizienten erfolgt in Abhängigkeit unterschiedlicher Wanddicken d und Wärmeleitfähigkeiten des Außenmauerwerks. Die Werte gelten für Fenster mit Bautiefen der Rahmen zwischen 70 und 100 mm aus Holz/ Kunststoff. Die Dicke des Deckenrandelements beträgt $d/2$ der Außenwand mit der Wärmeleitfähigkeit $0,035 \text{ W}/(\text{m}\cdot\text{K})$ der Dämmschicht. Die Fenstereinbauposition richtet sich nach der Geometrie des Jalousiekastens. Der Jalousiekasten ist bei der U-Wert - Ermittlung als flächiges Bauteil nicht gesondert zu berücksichtigen und in den Abmessungen der Außenwand enthalten.

Der Temperaturfaktor f_{Rsi} an der Stelle mit der niedrigsten Oberflächentemperatur beträgt $\geq 0,7$. Von diesen Annahmen geringfügig abweichende Randbedingungen können bei der Festlegung der Ψ -Werte vernachlässigt werden. Die Tabellenwerte dürfen linear interpoliert werden. Die grafische Darstellung des Details ist als Prinzipskizze zu verstehen und für den jeweiligen Anwendungsfall anzupassen. Die Gleichwertigkeit gemäß DIN 4108 Beiblatt 2:2019 Bild 250 und Bild 251 ist gegeben.

Längenbezogener Wärmedurchgangskoeffizient Ψ [$\text{W}/(\text{m}\cdot\text{K})$]

		Dicke d der Außenwand [mm]			
		365	425	490	
Wärmeleitfähigkeit Mauerwerk [$\text{W}/\text{m}\cdot\text{K}$]	0,07	0,25	0,21	0,18	
	0,09	0,22	0,19	0,16	
	0,11	0,20	0,17	0,15	
	0,14	0,17	0,14	0,13	

- $\Psi_{\text{Ref.}} = \leq 0,28 \text{ W}/(\text{m}\cdot\text{K})$
- $\Psi_{\text{Det.}} = \leq 0,28 \text{ W}/(\text{m}\cdot\text{K})$
- $\Psi_{\text{Ers.}} = \leq 0,28 \text{ W}/(\text{m}\cdot\text{K})$
- $\Psi_{\text{KG}} = \text{W}/(\text{m}\cdot\text{K})$
- $\Psi_{\text{TG}} = \text{W}/(\text{m}\cdot\text{K})$

Ziegel-Jalousiekasten, Außenwand monolithisch mit Deckenstirndämmung

Nr. 16104

Detail Nr. 250
Kategorie: B

$$\Psi_{\text{Ref.}} = \leq 0,28 \text{ [W/(m}\cdot\text{K)]}$$

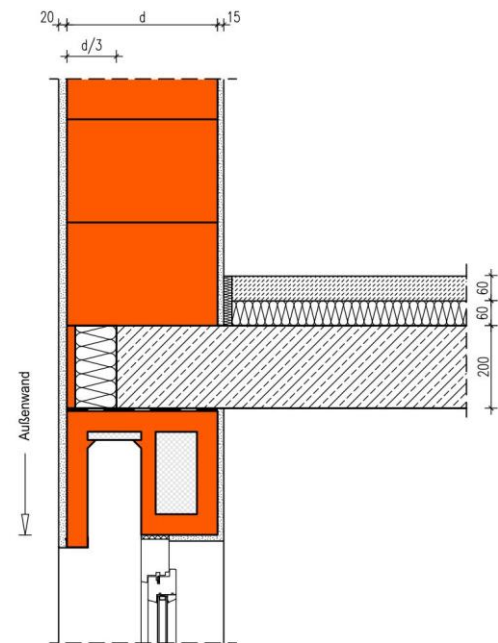
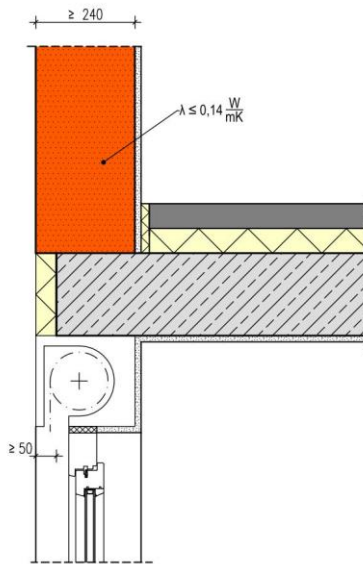

Die Berechnung des längenbezogenen Wärmedurchgangskoeffizienten erfolgt in Abhängigkeit unterschiedlicher Wanddicken d und Wärmeleitfähigkeiten des Außenmauerwerks. Die Werte gelten für Fenster mit Bautiefen der Rahmen zwischen 70 und 100 mm aus Holz/ Kunststoff. Die Dicke der Deckenstirndämmung beträgt $d/3$ der Außenwand mit der Wärmeleitfähigkeit $0,035 \text{ W/(m}\cdot\text{K)}$ der Dämmschicht. Die Fenstereinbauposition richtet sich nach der Geometrie des Jalousiekastens. Der Jalousiekasten ist bei der U-Wert - Ermittlung als flächiges Bauteil nicht gesondert zu berücksichtigen und in den Abmessungen der Außenwand enthalten.

Der Temperaturfaktor f_{Rsi} an der Stelle mit der niedrigsten Oberflächentemperatur beträgt $\geq 0,7$. Von diesen Annahmen geringfügig abweichende Randbedingungen können bei der Festlegung der Ψ -Werte vernachlässigt werden. Die Tabellenwerte dürfen linear interpoliert werden. Die grafische Darstellung des Details ist als Prinzipskizze zu verstehen und für den jeweiligen Anwendungsfall anzupassen. Die Gleichwertigkeit gemäß DIN 4108 Beiblatt 2:2019 Bild 250 und Bild 251 ist für Ψ -Werte $\leq 0,28 \text{ W/(m}\cdot\text{K)}$ gegeben.

Längenbezogener Wärmedurchgangskoeffizient $\Psi \text{ [W/(m}\cdot\text{K)]}$

		Dicke d der Außenwand [mm]			
Wärmeleitfähigkeit Mauerwerk [W/m K]		365	425	490	
	0,07	0,32	0,30	0,26	
	0,09	0,30	0,28	0,24	
	0,11	0,28	0,26	0,23	
	0,14	0,25	0,23	0,20	

$$\begin{aligned} \Psi_{\text{Ref.}} &= \leq 0,28 \text{ W/(m}\cdot\text{K)} \\ \Psi_{\text{Det.}} &= \leq 0,28 \text{ W/(m}\cdot\text{K)} \\ \Psi_{\text{Ers.}} &= \leq 0,28 \text{ W/(m}\cdot\text{K)} \\ \Psi_{\text{KG}} &= \text{W/(m}\cdot\text{K)} \\ \Psi_{\text{TG}} &= \text{W/(m}\cdot\text{K)} \end{aligned}$$

Ziegel-Rollladenkasten, Außenwand monolithisch, Flachdachanschluss mit Stahlbetonattika

Nr. 16105

Detail Nr. 252
Kategorie: B

$$\Psi_{\text{Ref.}} = \leq 0,23 \text{ [W/(m}\cdot\text{K)]}$$

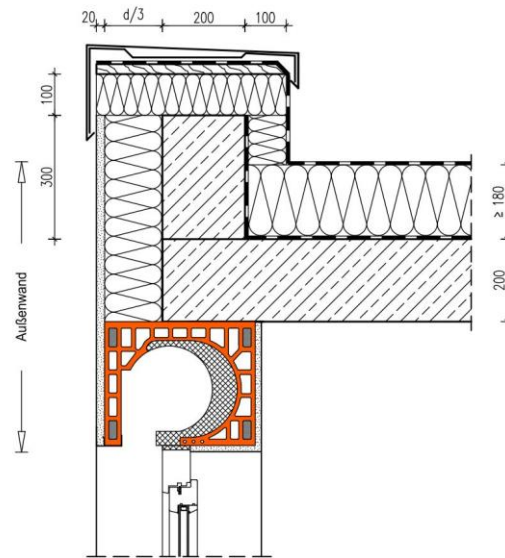
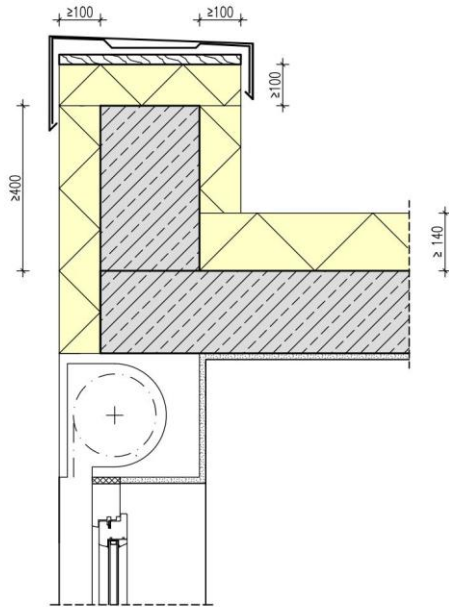

Die Berechnung des längenbezogenen Wärmedurchgangskoeffizienten erfolgt in Abhängigkeit unterschiedlicher Wanddicken d und Wärmeleitfähigkeiten des Außenmauerwerks. Die Werte gelten für Fenster mit Bautiefen der Rahmen zwischen 70 und 100 mm aus Holz/ Kunststoff. Bautiefen von 100 mm weisen etwa $0,01 \text{ W/(m}\cdot\text{K)}$ günstigere Ψ -Werte auf als derzeit übliche Rahmen mit 76 mm Bautiefe. Die Dicke der Deckenstirndämmung der Attika beträgt $d/3$, die ober- und rückseitige Wärmedämmschicht 100 mm mit der Wärmeleitfähigkeit $0,035 \text{ W/(m}\cdot\text{K)}$. Der Ziegel-Rollladenkasten ist raumseitig geschlossen. Die Fenstereinbauposition richtet sich nach der Geometrie des Rollladenkastens. Der Rollladenkasten ist bei der U-Wert - Ermittlung als flächiges Bauteil nicht gesondert zu berücksichtigen und in den Abmessungen der Außenwand enthalten.

Der Temperaturfaktor f_{Rsi} an der Stelle mit der niedrigsten Oberflächentemperatur beträgt $\geq 0,7$. Von diesen Annahmen geringfügig abweichende Randbedingungen können bei der Festlegung der Ψ -Werte vernachlässigt werden. Die Tabellenwerte dürfen linear interpoliert werden. Die grafische Darstellung des Details ist als Prinzipskizze zu verstehen und für den jeweiligen Anwendungsfall anzupassen. Die Gleichwertigkeit gemäß DIN 4108 Beiblatt 2:2019 Bild 252 ist für Ψ -Werte $\leq 0,23 \text{ W/(m}\cdot\text{K)}$ gegeben.

Längenbezogener Wärmedurchgangskoeffizient Ψ [W/(m·K)]

		Dicke d der Außenwand [mm]			
		300	365	425	490
Wärmeleitfähigkeit Mauerwerk [W/m K]	0,07	0,30	0,25	0,24	0,22
	0,09	0,27	0,22	0,21	0,19
	0,11	0,23	0,19	0,18	0,17
	0,14	0,17	0,14	0,14	0,13

- $\Psi_{\text{Ref.}} = \leq 0,23 \text{ W/(m}\cdot\text{K)}$
- $\Psi_{\text{Det.}} = \leq 0,23 \text{ W/(m}\cdot\text{K)}$
- $\Psi_{\text{Ers.}} = \leq 0,23 \text{ W/(m}\cdot\text{K)}$
- $\Psi_{\text{KG}} = \text{W/(m}\cdot\text{K)}$
- $\Psi_{\text{TG}} = \text{W/(m}\cdot\text{K)}$

Ziegel-Rollladenkasten, Außenwand monolithisch, Flachdachanschluss mit HLZ-Attika

Nr. 16106

Detail Nr. 252
Kategorie: B

$$\Psi_{\text{Ref.}} = \leq 0,23 \text{ [W/(m}\cdot\text{K)]}$$

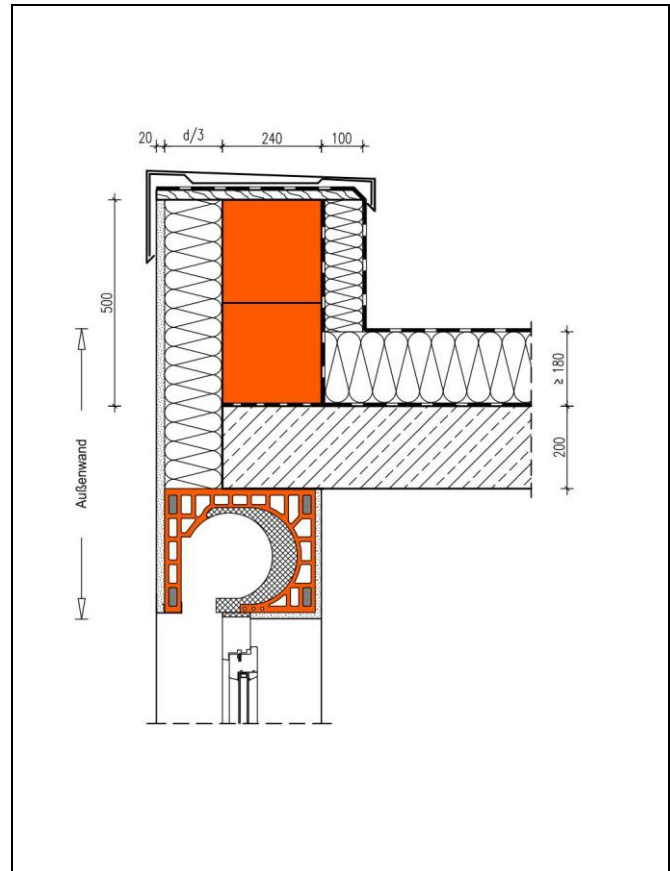
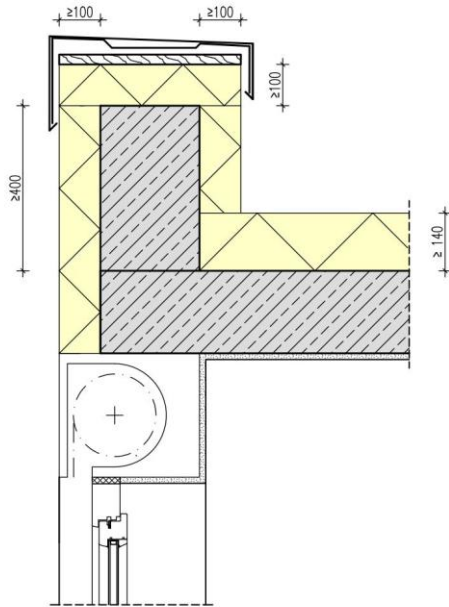

Die Berechnung des längenbezogenen Wärmedurchgangskoeffizienten erfolgt in Abhängigkeit unterschiedlicher Wanddicken d und Wärmeleitfähigkeiten des Außenmauerwerks. Die Werte gelten für Fenster mit Bautiefen der Rahmen zwischen 70 und 100 mm aus Holz/ Kunststoff. Bautiefen von 100 mm weisen etwa $0,01 \text{ W/(m}\cdot\text{K)}$ günstigere Ψ -Werte auf als derzeit übliche Rahmen mit 76 mm Bautiefe. Die Dicke der Deckenstirndämmung der 240 mm aus Hochlochziegel gemauerten Attika beträgt $d/3$, die rückseitige Wärmedämmschicht 100 mm mit der Wärmeleitfähigkeit $0,035 \text{ W/(m}\cdot\text{K)}$. Der Ziegel-Rollladenkasten ist raumseitig geschlossen. Die Fenstereinbauposition richtet sich nach der Geometrie des Rollladenkastens. Der Rollladenkasten ist bei der U-Wert - Ermittlung als flächiges Bauteil nicht gesondert zu berücksichtigen und in den Abmessungen der Außenwand enthalten.

Der Temperaturfaktor f_{rsi} an der Stelle mit der niedrigsten Oberflächentemperatur beträgt $\geq 0,7$. Von diesen Annahmen geringfügig abweichende Randbedingungen können bei der Festlegung der Ψ -Werte vernachlässigt werden. Die Tabellenwerte dürfen linear interpoliert werden. Die grafische Darstellung des Details ist als Prinzipskizze zu verstehen und für den jeweiligen Anwendungsfall anzupassen. Die Gleichwertigkeit gemäß DIN 4108 Beiblatt 2:2019 Bild 252 ist gegeben.

Längenbezogener Wärmedurchgangskoeffizient Ψ [W/(m·K)]

		Dicke d der Außenwand [mm]			
		300	365	425	490
Wärmeleitfähigkeit Mauerwerk [W/m K]	0,07	0,22	0,18	0,18	0,16
	0,09	0,19	0,16	0,16	0,15
	0,11	0,17	0,14	0,15	0,13
	0,14	0,13	0,11	0,13	0,11

$$\Psi_{\text{Ref.}} = \leq 0,23 \text{ W/(m}\cdot\text{K)}$$

$$\Psi_{\text{Det.}} = \leq 0,23 \text{ W/(m}\cdot\text{K)}$$

$$\Psi_{\text{Ers.}} = \leq 0,23 \text{ W/(m}\cdot\text{K)}$$

$$\Psi_{\text{KG}} = \text{W/(m}\cdot\text{K)}$$

$$\Psi_{\text{TG}} = \text{W/(m}\cdot\text{K)}$$

Rollladenkasten, Außenwand mit WDVS

Nr. 16201

Detail Nr. 253
Kategorie: B

$$\Psi_{\text{Ref.}} = \leq 0,23 \text{ [W/(m}\cdot\text{K)]}$$

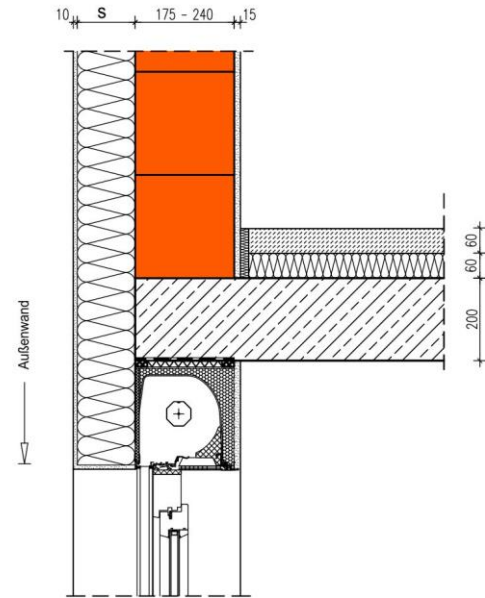
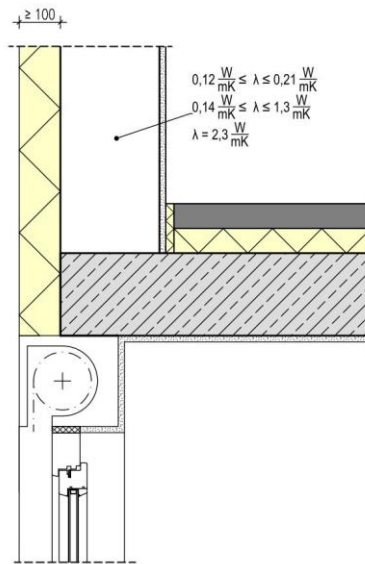

Die Berechnung des längenbezogenen Wärmedurchgangskoeffizienten erfolgt in Abhängigkeit unterschiedlicher Dämmstoffdicken S des WDVS und Wärmeleitfähigkeiten des Hintermauerwerks für die Wanddicken 175 - 240 mm. Die Werte gelten für Fenster mit Bautiefen der Rahmen zwischen 70 und 100 mm aus Holz/ Kunststoff. Bautiefen von 100 mm weisen etwa $0,01 \text{ W/(m}\cdot\text{K)}$ günstigere Ψ -Werte auf als derzeit übliche Rahmen mit 76 mm Bautiefe. Die Fenstereinbauposition richtet sich nach der Geometrie des Rollladenkastens. Der Rollladenkasten ist bei der U-Wert - Ermittlung als flächiges Bauteil nicht gesondert zu berücksichtigen und in den Abmessungen der Außenwand enthalten.

Der Temperaturfaktor f_{rsi} an der Stelle mit der niedrigsten Oberflächentemperatur beträgt $\geq 0,7$. Von diesen Annahmen geringfügig abweichende Randbedingungen können bei der Festlegung der Ψ -Werte vernachlässigt werden. Die Tabellenwerte dürfen linear interpoliert werden. Die grafische Darstellung des Details ist als Prinzipskizze zu verstehen und für den jeweiligen Anwendungsfall anzupassen. Die Gleichwertigkeit gemäß DIN 4108 Beiblatt 2:2019 Bild 253 und 254 ist gegeben.

Längenbezogener Wärmedurchgangskoeffizient Ψ [W/(m·K)]

		Dicke s der Wärmedämmung [mm]			
Wärmeleitfähigkeit der Hintermauerung [W/(m·K)]		100	140	200	
	0,16	0,12	0,11	0,11	
	0,33	0,09	0,10	0,11	
	0,5	0,08	0,09	0,10	
	0,96	0,07	0,09	0,10	

$$\begin{aligned} \Psi_{\text{Ref.}} &= \leq 0,23 \text{ W/(m}\cdot\text{K)} \\ \Psi_{\text{Det.}} &= \leq 0,23 \text{ W/(m}\cdot\text{K)} \\ \Psi_{\text{Ers.}} &= \leq 0,23 \text{ W/(m}\cdot\text{K)} \\ \Psi_{\text{KG}} &= \text{W/(m}\cdot\text{K)} \\ \Psi_{\text{TG}} &= \text{W/(m}\cdot\text{K)} \end{aligned}$$

Rollladenkasten/Flachdachanschluss mit Stahlbetonattika, Außenwand mit WDVS

Nr. 16202

Detail Nr. 255
Kategorie: B

$$\Psi_{\text{Ref.}} = \leq 0,27 \text{ [W/(m}\cdot\text{K)]}$$

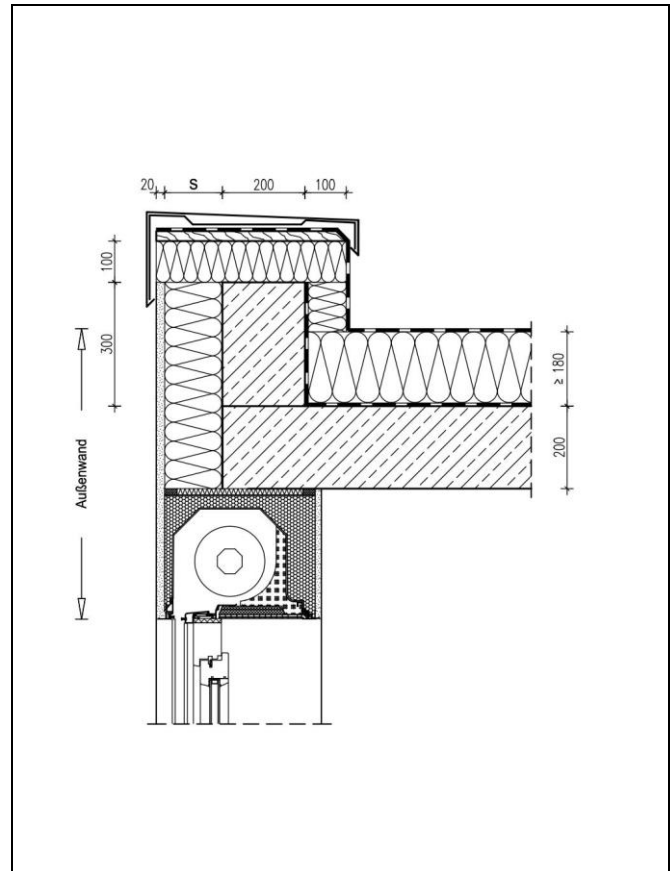
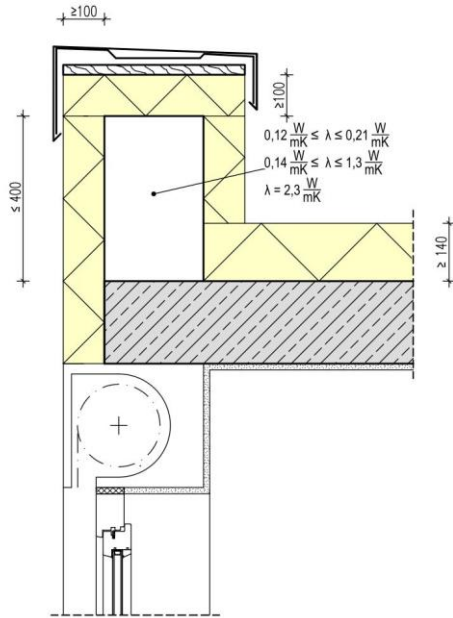

Die Berechnung des längenbezogenen Wärmedurchgangskoeffizienten erfolgt in Abhängigkeit unterschiedlicher Dämmstoffdicken s des WDVS und Wärmeleitfähigkeiten des Hintermauerwerks für die Wanddicken 175 - 240 mm. Die Werte gelten für Fenster mit Bautiefen der Rahmen zwischen 70 und 100 mm aus Holz/ Kunststoff. Bautiefen von 100 mm weisen etwa 0,01 W/(m·K) günstigere Ψ -Werte auf als derzeit übliche Rahmen mit 76 mm Bautiefe. Die Dicke der ober- und rückseitigen Wärmedämmschicht der Attika beträgt 100 mm mit der Wärmeleitfähigkeit 0,035 W/(m·K). Die Fenstereinbauposition richtet sich nach der Geometrie des Rollladenkastens. Der Rollladenkasten ist bei der U-Wert - Ermittlung als flächiges Bauteil nicht gesondert zu berücksichtigen und in den Abmessungen der Außenwand enthalten.

Der Temperaturfaktor f_{Rsi} an der Stelle mit der niedrigsten Oberflächentemperatur beträgt $\geq 0,7$. Von diesen Annahmen geringfügig abweichende Randbedingungen können bei der Festlegung der Ψ -Werte vernachlässigt werden. Die Tabellenwerte dürfen linear interpoliert werden. Die grafische Darstellung des Details ist als Prinzipskizze zu verstehen und für den jeweiligen Anwendungsfall anzupassen. Die Gleichwertigkeit gemäß DIN 4108 Beiblatt 2:2019 Bild 255 ist gegeben.

Längenbezogener Wärmedurchgangskoeffizient Ψ [W/(m·K)]

		Dicke s der Wärmedämmung [mm]			
		100	140	200	
Wärmeleitfähigkeit der Hintermauerung [W/m·K]	0,16	0,14	0,14	0,13	
	0,33	0,11	0,12	0,12	
	0,5	0,10	0,12	0,12	
	0,96	0,09	0,11	0,12	

- $\Psi_{\text{Ref.}} = \leq 0,27 \text{ W/(m}\cdot\text{K)}$
- $\Psi_{\text{Det.}} = \leq 0,27 \text{ W/(m}\cdot\text{K)}$
- $\Psi_{\text{Ers.}} = \leq 0,27 \text{ W/(m}\cdot\text{K)}$
- $\Psi_{\text{KG}} = \text{W/(m}\cdot\text{K)}$
- $\Psi_{\text{TG}} = \text{W/(m}\cdot\text{K)}$

Rollladenkasten, Außenwand zweischalig

Nr. 16301

Detail Nr. 256
Kategorie: B

$$\Psi_{\text{Ref.}} = \leq 0,25 \text{ [W/(m}\cdot\text{K)]}$$

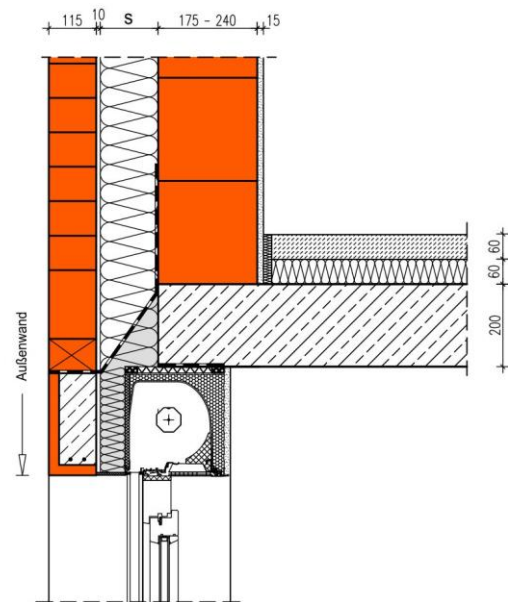
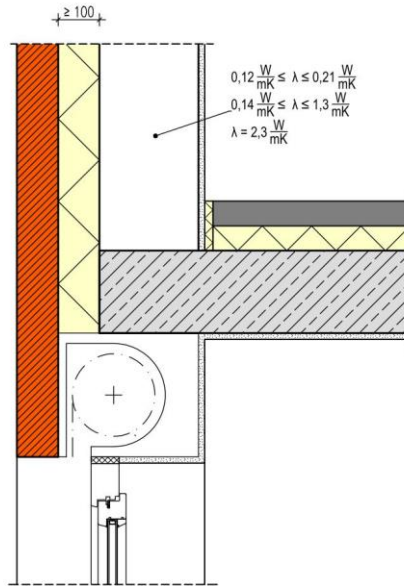

Die Berechnung des längenbezogenen Wärmedurchgangskoeffizienten erfolgt in Abhängigkeit unterschiedlicher Dämmstoffdicken s der Wärmedämmung und Wärmeleitfähigkeiten des Hintermauerwerks für die Wanddicken 175 - 240 mm. Die Werte gelten für Fenster mit Bautiefen der Rahmen zwischen 70 und 100 mm aus Holz/ Kunststoff. Bautiefen von 100 mm weisen etwa $0,01 \text{ W/(m}\cdot\text{K)}$ günstigere Ψ -Werte auf als derzeit übliche Rahmen mit 76 mm Bautiefe. Die Festereinbauposition richtet sich nach der Geometrie des Leichtbaurollladenkastens. Die Dicke der Wärmedämmung vor dem Kasten zur Vormauerschale ist von geringer Relevanz. Der Rollladenkasten ist bei der U-Wert - Ermittlung als flächiges Bauteil nicht gesondert zu berücksichtigen und in den Abmessungen der Außenwand enthalten.

Der Temperaturfaktor f_{Rsi} an der Stelle mit der niedrigsten Oberflächentemperatur beträgt $\geq 0,7$. Von diesen Annahmen geringfügig abweichende Randbedingungen können bei der Festlegung der Ψ -Werte vernachlässigt werden. Die Tabellenwerte dürfen linear interpoliert werden. Die grafische Darstellung des Details ist als Prinzipskizze zu verstehen und für den jeweiligen Anwendungsfall anzupassen. Die Gleichwertigkeit gemäß DIN 4108 Beiblatt 2:2019 Bild 256 und Bild 257 ist gegeben.

Längenbezogener Wärmedurchgangskoeffizient Ψ [W/(m·K)]

		Dicke s der Wärmedämmung [mm]			
		100	140	200	
Wärmeleitfähigkeit der Hintermauerwerk [W/m·K]	0,16	0,11	0,11	0,12	
	0,33	0,09	0,10	0,11	
	0,5	0,07	0,09	0,11	
	0,96	0,06	0,09	0,11	

$$\Psi_{\text{Ref.}} = \leq 0,25 \text{ W/(m}\cdot\text{K)}$$

$$\Psi_{\text{Det.}} = \leq 0,25 \text{ W/(m}\cdot\text{K)}$$

$$\Psi_{\text{Ers.}} = \leq 0,25 \text{ W/(m}\cdot\text{K)}$$

$$\Psi_{\text{KG}} = \text{W/(m}\cdot\text{K)}$$

$$\Psi_{\text{TG}} = \text{W/(m}\cdot\text{K)}$$

Rollladenkasten/Flachdachanschluss mit Stahlbetonattika, Außenwand zweischalig

Nr. 16302

Detail Nr. 258
Kategorie: B

$$\Psi_{\text{Ref.}} = \leq 0,23 \text{ [W/(m}\cdot\text{K)]}$$

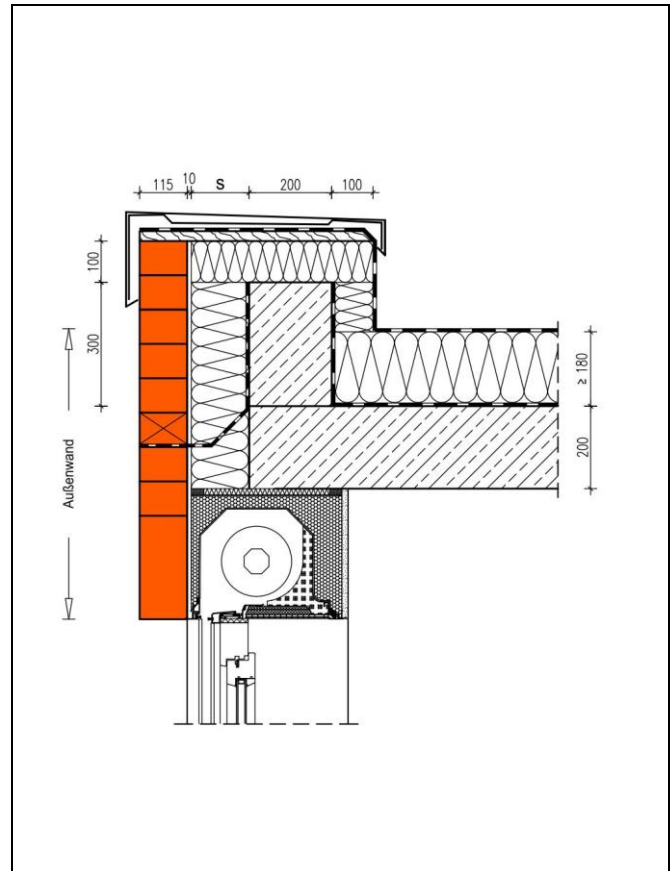
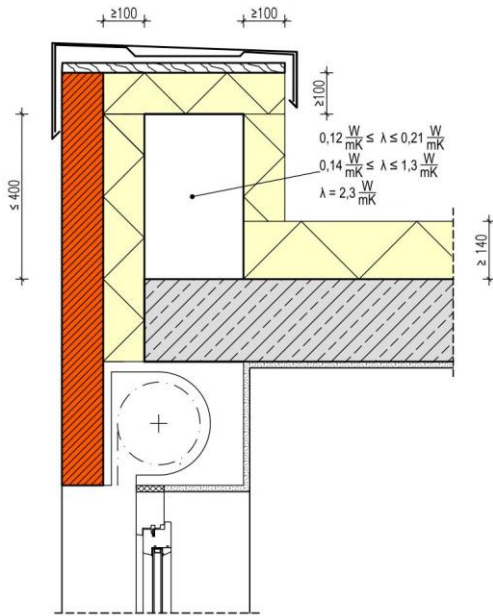

Die Berechnung des längenbezogenen Wärmedurchgangskoeffizienten erfolgt in Abhängigkeit unterschiedlicher Dicken s der Wärmedämmung und Wärmeleitfähigkeiten des Hintermauerwerks für die Wanddicken 175 - 240 mm. Die Werte gelten für Fenster mit Bautiefen der Rahmen zwischen 70 und 100 mm aus Holz/ Kunststoff. Bautiefen von 100 mm weisen etwa 0,01 W/(m·K) günstigere Ψ -Werte auf als derzeit übliche Rahmen mit 76 mm Bautiefe. Die Dicke der ober- und rückseitigen Wärmedämmschicht der Attika beträgt 100 mm mit der Wärmeleitfähigkeit 0,035 W/(m·K). Die Fenstereinbauposition richtet sich nach der Geometrie des Rollladenkastens. Der Rollladenkasten ist bei der U-Wert - Ermittlung als flächiges Bauteil nicht gesondert zu berücksichtigen und in den Abmessungen der Außenwand enthalten.

Der Temperaturfaktor f_{Rsi} an der Stelle mit der niedrigsten Oberflächentemperatur beträgt $\geq 0,7$. Von diesen Annahmen geringfügig abweichende Randbedingungen können bei der Festlegung der Ψ -Werte vernachlässigt werden. Die Tabellenwerte dürfen linear interpoliert werden. Die grafische Darstellung des Details ist als Prinzipskizze zu verstehen und für den jeweiligen Anwendungsfall anzupassen. Die Gleichwertigkeit gemäß DIN 4108 Beiblatt 2:2019 Bild 258 ist gegeben.

Längenbezogener Wärmedurchgangskoeffizient Ψ [W/(m·K)]

		Dicke s der Wärmedämmung [mm]			
		100	140	200	
Wärmeleitfähigkeit der Hintermauerung [W/m·K]	0,16	0,13	0,13	0,13	
	0,33	0,10	0,13	0,12	
	0,5	0,09	0,10	0,11	
	0,96	0,08	0,10	0,11	

$$\Psi_{\text{Ref.}} = \leq 0,23 \text{ W/(m}\cdot\text{K)}$$

$$\Psi_{\text{Det.}} = \leq 0,23 \text{ W/(m}\cdot\text{K)}$$

$$\Psi_{\text{Ers.}} = \leq 0,23 \text{ W/(m}\cdot\text{K)}$$

$$\Psi_{\text{KG}} = \text{W/(m}\cdot\text{K)}$$

$$\Psi_{\text{TG}} = \text{W/(m}\cdot\text{K)}$$

Ortgang, Außenwand monolithisch, mit Mörtelabgleich und ohne Ringanker

Nr. 19102

Detail Nr. 310
Kategorie: B

$$\Psi_{\text{Ref.}} = \leq 0,07 \text{ [W/(m}\cdot\text{K)]}$$

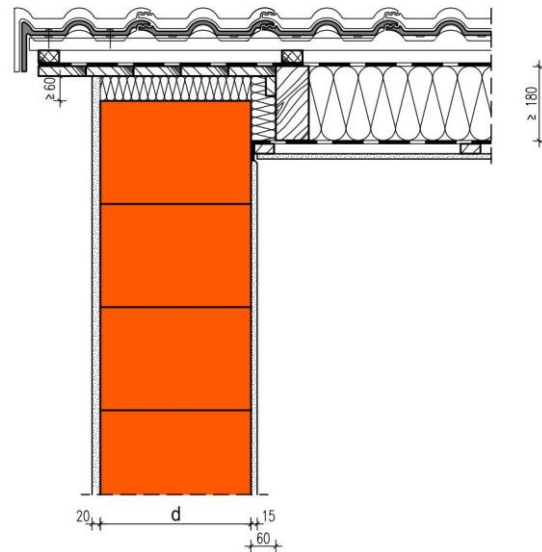
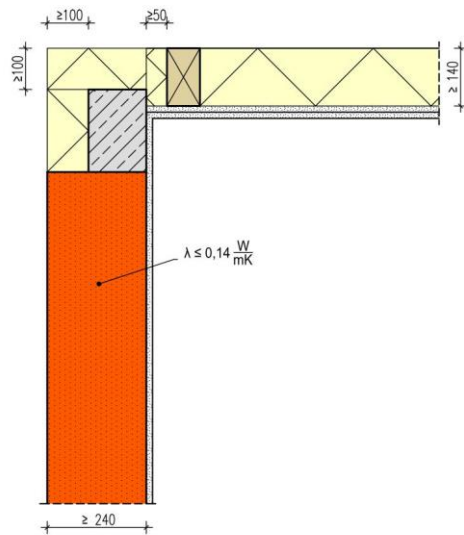

Die Berechnung des längenbezogenen Wärmedurchgangskoeffizienten erfolgt in Abhängigkeit unterschiedlicher Wanddicken d und Wärmeleitfähigkeiten des Mauerwerks und wird zur besseren Vergleichbarkeit mit Beiblatt 2 DIN 4108 auf den U-Wert des Gefaches bezogen. Die Rechenergebnisse gelten für Dicken der Dachdämmung zwischen 180 und 300 mm der Wärmeleitfähigkeit $0,035 \text{ W/(m}\cdot\text{K)}$.

Die Mauerkrone der Außenwand ist mit einem Mörtelabgleich und einer druckfesten Wärmedämmung (035) von $\geq 60 \text{ mm}$ versehen. Zwischen dem Streichsparren und der Mauerkrone ist eine 60 mm breite Dämmung (035) eingelegt.

Der Temperaturfaktor f_{Rsi} an der Stelle mit der niedrigsten Oberflächentemperatur beträgt $\geq 0,7$. Von diesen Annahmen geringfügig abweichende Randbedingungen können bei der Festlegung der Ψ -Werte vernachlässigt werden. Die Tabellenwerte dürfen linear interpoliert werden. Die grafische Darstellung des Details ist als Prinzipskizze zu verstehen und für den jeweiligen Anwendungsfall anzupassen. Die Gleichwertigkeit gemäß DIN 4108 Beiblatt 2:2019 Bild 310 ist gegeben.

Längenbezogener Wärmedurchgangskoeffizient $\Psi \text{ [W/(m}\cdot\text{K)]}$

		Dicke d der Außenwand [mm]			
		300	365	425	490
Wärmeleitfähigkeit Mauerwerk [W/m·K]	0,07	-0,02	-0,02	-0,02	-0,03
	0,09	-0,03	-0,03	-0,03	-0,03
	0,11	-0,03	-0,03	-0,03	-0,03
	0,14	-0,04	-0,04	-0,03	-0,03

$$\begin{aligned} \Psi_{\text{Ref.}} &= \leq 0,07 \text{ W/(m}\cdot\text{K)} \\ \Psi_{\text{Det.}} &= \text{W/(m}\cdot\text{K)} \\ \Psi_{\text{Ers.}} &= \text{W/(m}\cdot\text{K)} \\ \Psi_{\text{KG}} &= \text{W/(m}\cdot\text{K)} \\ \Psi_{\text{TG}} &= \text{W/(m}\cdot\text{K)} \end{aligned}$$

Ortgang, Außenwand monolithisch, mit Ringanker in U-Schale innengedämmt

Nr. 19103

Detail Nr. 310
Kategorie: B

$$\Psi_{\text{Ref.}} = \leq 0,07 \text{ [W/(m}\cdot\text{K)]}$$

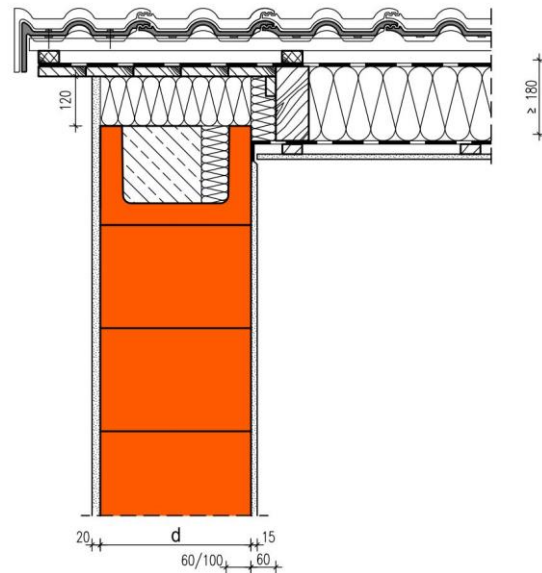
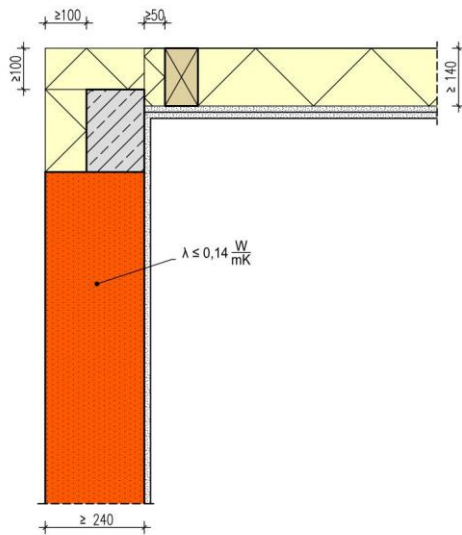

Die Berechnung des längenbezogenen Wärmedurchgangskoeffizienten erfolgt in Abhängigkeit unterschiedlicher Wanddicken d und Wärmeleitfähigkeiten des Mauerwerks und wird zur besseren Vergleichbarkeit mit Beiblatt 2 DIN 4108 auf den U-Wert des Gefachs bezogen. Die Rechenergebnisse gelten für Dicken der Dachdämmung zwischen 180 und 300 mm der Wärmeleitfähigkeit $0,035 \text{ W/(m}\cdot\text{K)}$. Die Mauerkrone der Außenwand ist mit einer druckfesten Dämmung (035) von 120 mm versehen. Zwischen dem Streichsparren und der Mauerkrone ist eine 60 mm breite Dämmung (035) eingelegt. Die Dicke der innen in der U-Schale eingelegten Wärmedämmung beträgt 60 mm bei Wanddicke 300 mm, bei größeren Wanddicken sind 100 mm vorzusehen. Zur Vermeidung von Tauwasser in der Konstruktion muss eine Wärmedämmung mit einem μ -Wert ≥ 80 z.B. aus extrudiertem Polystyrol oder eine raumseitige Dampfsperre verwendet werden.

Der Temperaturfaktor f_{Rsi} an der Stelle mit der niedrigsten Oberflächentemperatur beträgt $\geq 0,7$. Von diesen Annahmen geringfügig abweichende Randbedingungen können bei der Festlegung der Ψ -Werte vernachlässigt werden. Die Tabellenwerte dürfen linear interpoliert werden. Die grafische Darstellung des Details ist als Prinzipskizze zu verstehen und für den jeweiligen Anwendungsfall anzupassen. Die Gleichwertigkeit gemäß DIN 4108 Beiblatt 2:2019 Bild 310 ist gegeben.

Längenbezogener Wärmedurchgangskoeffizient Ψ [W/(m·K)]

	Dicke d der Außenwand [mm]				
	300	365	425	490	
Wärmeleitfähigkeit Mauerwerk [W/m·K]	0,07	0,07	0,04	0,04	0,03
	0,09	0,05	0,02	0,02	0,02
	0,11	0,03	0,01	0,01	0,01
	0,14	0,00	0,00	-0,01	-0,01

$$\begin{aligned} \Psi_{\text{Ref.}} &= \leq 0,07 \text{ W/(m}\cdot\text{K)} \\ \Psi_{\text{Det.}} &= \text{W/(m}\cdot\text{K)} \\ \Psi_{\text{Ers.}} &= \text{W/(m}\cdot\text{K)} \\ \Psi_{\text{KG}} &= \text{W/(m}\cdot\text{K)} \\ \Psi_{\text{TG}} &= \text{W/(m}\cdot\text{K)} \end{aligned}$$

Ortgang, Außenwand monolithisch, mit Ringanker in WU-Schale innengedämmt

Nr. 19104

Detail Nr. 310
Kategorie: B

$$\Psi_{\text{Ref.}} = \leq 0,07 \text{ [W/(m}\cdot\text{K)]}$$

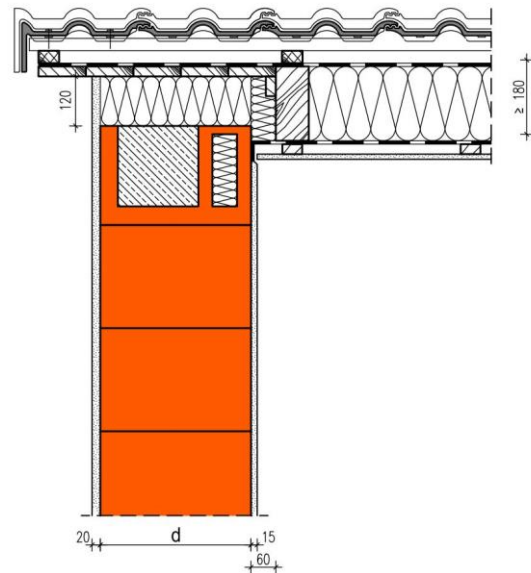
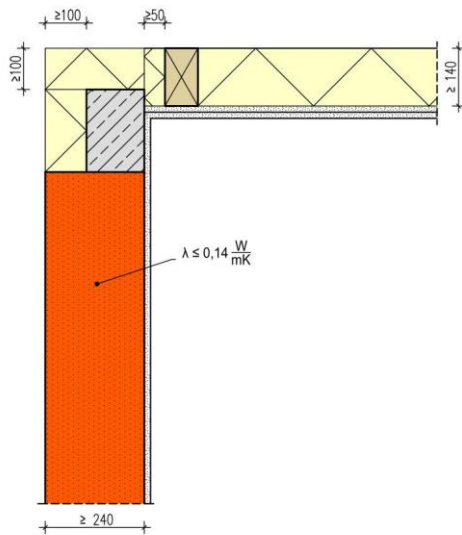

Die Berechnung des längenbezogenen Wärmedurchgangskoeffizienten erfolgt in Abhängigkeit unterschiedlicher Wanddicken d und Wärmeleitfähigkeiten des Mauerwerks und wird zur besseren Vergleichbarkeit mit Beiblatt 2 DIN 4108 auf den U-Wert des Gefachs bezogen. Die Rechenergebnisse gelten für Dicken der Dachdämmung zwischen 180 und 300 mm der Wärmeleitfähigkeit $0,035 \text{ W/(m}\cdot\text{K)}$. Die Mauerkrone der Außenwand ist mit einer druckfesten Dämmung (035) von 120 mm versehen. Zwischen dem Streichsparren und der Mauerkrone ist eine 60 mm breite Dämmung (035) eingelegt. Zur Vermeidung von Tauwasser in der Konstruktion muss eine Wärmedämmung mit einem μ -Wert ≥ 80 z.B. aus extrudiertem Polystyrol oder eine raumseitige Dampfsperre verwendet werden.

Der Temperaturfaktor f_{rsi} an der Stelle mit der niedrigsten Oberflächentemperatur beträgt $\geq 0,7$. Von diesen Annahmen geringfügig abweichende Randbedingungen können bei der Festlegung der Ψ -Werte vernachlässigt werden. Die Tabellenwerte dürfen linear interpoliert werden. Die grafische Darstellung des Details ist als Prinzipskizze zu verstehen und für den jeweiligen Anwendungsfall anzupassen. Die Gleichwertigkeit gemäß DIN 4108 Beiblatt 2:2019 Bild 310 ist gegeben.

Längenbezogener Wärmedurchgangskoeffizient Ψ [W/(m·K)]

		Dicke d der Außenwand [mm]			
		300	365	425	
Wärmeleitfähigkeit Mauerwerk [W/m·K]	0,07	0,07	0,07	0,07	
	0,09	0,05	0,06	0,06	
	0,11	0,03	0,04	0,05	
	0,14	0,00	0,02	0,02	

$$\begin{aligned} \Psi_{\text{Ref.}} &= \leq 0,07 \text{ W/(m}\cdot\text{K)} \\ \Psi_{\text{Det.}} &= \text{W/(m}\cdot\text{K)} \\ \Psi_{\text{Ers.}} &= \text{W/(m}\cdot\text{K)} \\ \Psi_{\text{KG}} &= \text{W/(m}\cdot\text{K)} \\ \Psi_{\text{TG}} &= \text{W/(m}\cdot\text{K)} \end{aligned}$$

Ortgang, Außenwand monolithisch, mit Ringanker in U-Schale außengedämmt

Nr. 19105

Detail Nr. 310
Kategorie: B

$$\Psi_{\text{Ref.}} = \leq 0,07 \text{ [W/(m}\cdot\text{K)]}$$

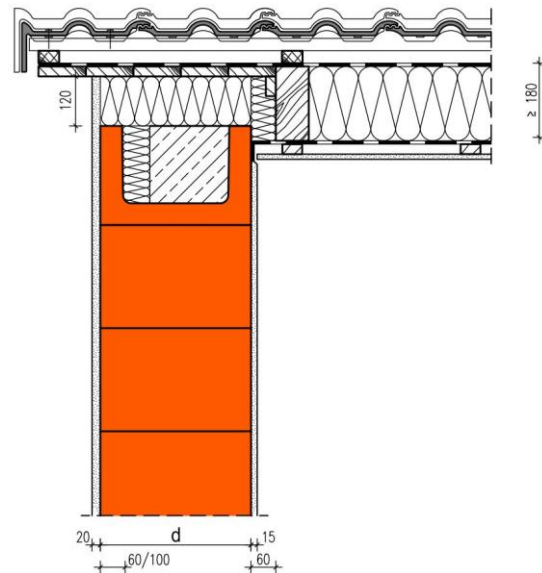
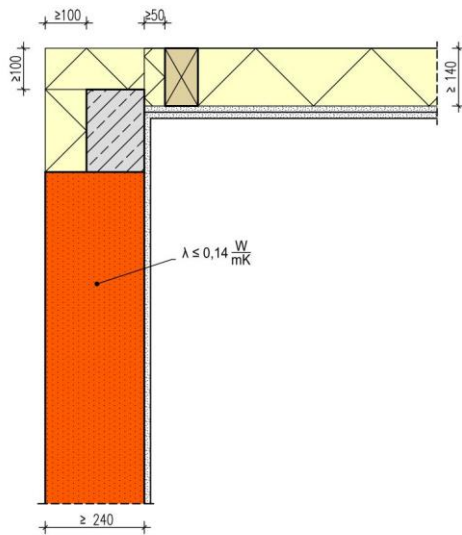

Die Berechnung des längenbezogenen Wärmedurchgangskoeffizienten erfolgt in Abhängigkeit unterschiedlicher Wanddicken d und Wärmeleitfähigkeiten des Mauerwerks und wird zur besseren Vergleichbarkeit mit Beiblatt 2 DIN 4108 auf den U-Wert des Gefachs bezogen. Die Rechenergebnisse gelten für Dicken der Dachdämmung zwischen 180 und 300 mm der Wärmeleitfähigkeit $0,035 \text{ W/(m}\cdot\text{K)}$.

Die Mauerkrone der Außenwand ist mit einer druckfesten Dämmung (035) von 120 mm versehen. Zwischen dem Streichsparren und der Mauerkrone ist eine 60 mm breite Dämmung (035) eingelegt. Die Dicke der äußeren in der U-Schale angeordneten Wärmedämmung (035) des Ringankers beträgt 60 mm bei Wanddicke 300 mm, bei Wanddicken $> 300 \text{ mm}$ sind 100 mm vorzusehen.

Der Temperaturfaktor f_{Rsi} an der Stelle mit der niedrigsten Oberflächentemperatur beträgt $\geq 0,7$. Von diesen Annahmen geringfügig abweichende Randbedingungen können bei der Festlegung der Ψ -Werte vernachlässigt werden. Die Tabellenwerte dürfen linear interpoliert werden. Die grafische Darstellung des Details ist als Prinzipskizze zu verstehen und für den jeweiligen Anwendungsfall anzupassen. Die Gleichwertigkeit gemäß DIN 4108 Beiblatt 2:2019 Bild 310 ist für Ψ -Werte $\leq 0,07 \text{ W/(m}\cdot\text{K)}$ gegeben.

Längenbezogener Wärmedurchgangskoeffizient Ψ [W/(m·K)]

		Dicke d der Außenwand [mm]			
		300	365	425	490
Wärmeleitfähigkeit Mauerwerk [W/m K]	0,07	0,08	0,06	0,05	0,05
	0,09	0,06	0,04	0,04	0,04
	0,11	0,04	0,02	0,03	0,04
	0,14	0,01	-0,01	0,01	0,02

$$\begin{aligned} \Psi_{\text{Ref.}} &= \leq 0,07 \text{ W/(m}\cdot\text{K)} \\ \Psi_{\text{Det.}} &= \text{W/(m}\cdot\text{K)} \\ \Psi_{\text{Ers.}} &= \text{W/(m}\cdot\text{K)} \\ \Psi_{\text{KG}} &= \text{W/(m}\cdot\text{K)} \\ \Psi_{\text{TG}} &= \text{W/(m}\cdot\text{K)} \end{aligned}$$

Ortgang, Außenwand monolithisch, mit Ringanker in WU-Schale außengedämmt

Nr. 19106

Detail Nr. 310
Kategorie: B

$$\Psi_{\text{Ref.}} = \leq 0,07 \text{ [W/(m}\cdot\text{K)]}$$

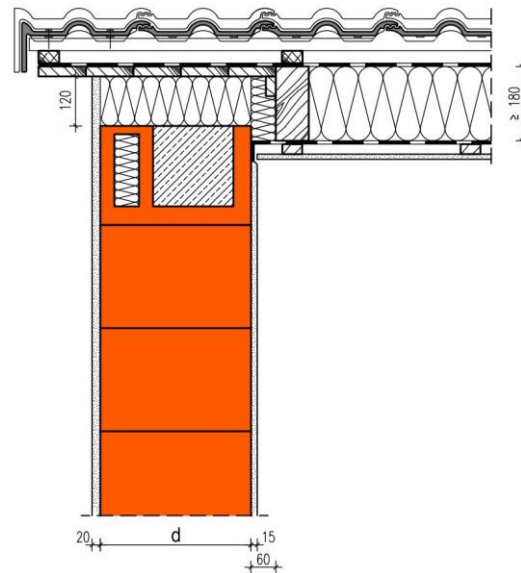
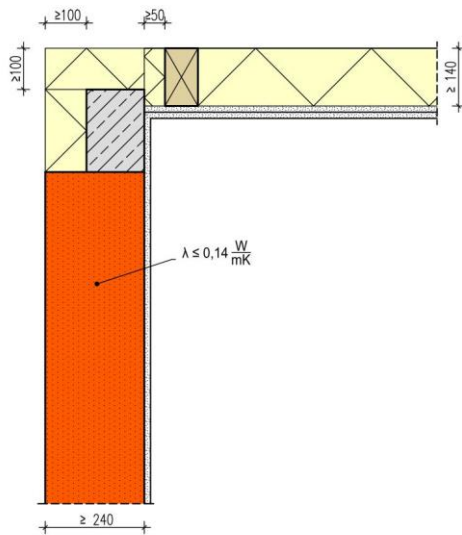

Die Berechnung des längenbezogenen Wärmedurchgangskoeffizienten erfolgt in Abhängigkeit unterschiedlicher Wanddicken d und Wärmeleitfähigkeiten des Mauerwerks und wird zur besseren Vergleichbarkeit mit Beiblatt 2 DIN 4108 auf den U-Wert des Gefachs bezogen. Die Rechenergebnisse gelten für Dicken der Dachdämmung zwischen 180 und 300 mm der Wärmeleitfähigkeit $0,035 \text{ W/(m}\cdot\text{K)}$. Die Mauerkrone der Außenwand ist mit einer druckfesten Dämmung (035) von 120 mm versehen. Zwischen dem Streichsparren und der Mauerkrone ist eine 60 mm breite Dämmung (035) eingelegt.

Der Temperaturfaktor f_{Rsi} an der Stelle mit der niedrigsten Oberflächentemperatur beträgt $\geq 0,7$. Von diesen Annahmen geringfügig abweichende Randbedingungen können bei der Festlegung der Ψ -Werte vernachlässigt werden. Die Tabellenwerte dürfen linear interpoliert werden. Die grafische Darstellung des Details ist als Prinzipskizze zu verstehen und für den jeweiligen Anwendungsfall anzupassen. Die Gleichwertigkeit gemäß DIN 4108 Beiblatt 2:2019 Bild 310 ist für Ψ -Werte $\leq 0,07 \text{ W/(m}\cdot\text{K)}$ gegeben.

Längenbezogener Wärmedurchgangskoeffizient Ψ [W/(m·K)]

		Dicke d der Außenwand [mm]			
		300	365	425	
Wärmeleitfähigkeit Mauerwerk [W/m·K]	0,07	0,10	0,09	0,10	
	0,09	0,07	0,08	0,09	
	0,11	0,05	0,06	0,07	
	0,14	0,02	0,04	0,05	

$$\begin{aligned} \Psi_{\text{Ref.}} &= \leq 0,07 \text{ W/(m}\cdot\text{K)} \\ \Psi_{\text{Det.}} &= \text{W/(m}\cdot\text{K)} \\ \Psi_{\text{Ers.}} &= \text{W/(m}\cdot\text{K)} \\ \Psi_{\text{KG}} &= \text{W/(m}\cdot\text{K)} \\ \Psi_{\text{TG}} &= \text{W/(m}\cdot\text{K)} \end{aligned}$$

Ortgang, Außenwand monolithisch, mit Stahlbeton Ringanker, außengedämmt

Nr. 19107

Detail Nr. 310
Kategorie: B

$$\Psi_{\text{Ref.}} = \leq 0,07 \text{ [W/(m}\cdot\text{K)]}$$

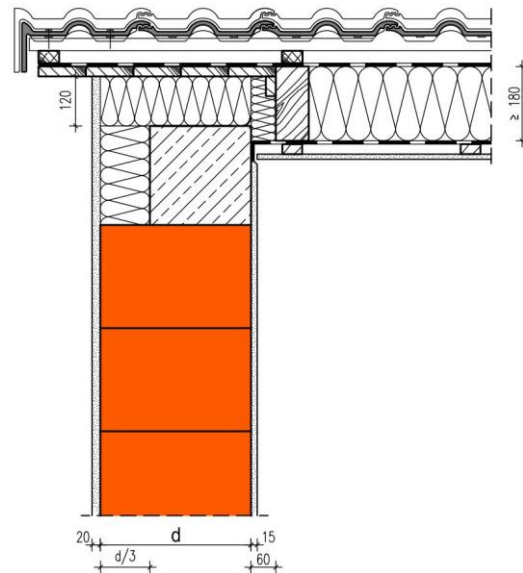
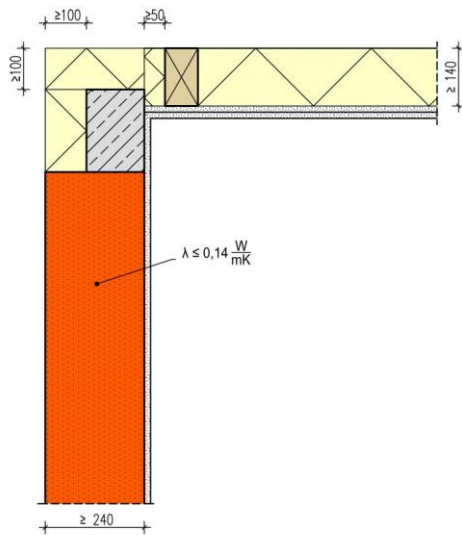

Die Berechnung des längenbezogenen Wärmedurchgangskoeffizienten erfolgt in Abhängigkeit unterschiedlicher Wanddicken d und Wärmeleitfähigkeiten des Mauerwerks und wird zur besseren Vergleichbarkeit mit Beiblatt 2 DIN 4108 auf den U-Wert des Gefachs bezogen. Die Rechenergebnisse gelten für Dicken der Dachdämmung zwischen 180 und 300 mm der Wärmeleitfähigkeit $0,035 \text{ W/(m}\cdot\text{K)}$. Auf der Mauerkrone ist ein Stahlbetonringanker mit $d/3$ Stirndämmung sowie mit einer oberseitigen druckfesten Dämmung (035) von 120 mm versehen. Zwischen dem Streichsparren und der Mauerkrone ist eine 60 mm breite Dämmung (035) eingelegt.

Der Temperaturfaktor f_{Rsi} an der Stelle mit der niedrigsten Oberflächentemperatur beträgt $\geq 0,7$. Von diesen Annahmen geringfügig abweichende Randbedingungen können bei der Festlegung der Ψ -Werte vernachlässigt werden. Die Tabellenwerte dürfen linear interpoliert werden. Die grafische Darstellung des Details ist als Prinzipskizze zu verstehen und für den jeweiligen Anwendungsfall anzupassen. Die Gleichwertigkeit gemäß DIN 4108 Beiblatt 2:2019 Bild 310 ist für Ψ -Werte $\leq 0,07 \text{ W/(m}\cdot\text{K)}$ gegeben.

Längenbezogener Wärmedurchgangskoeffizient Ψ [W/(m·K)]

		Dicke d der Außenwand [mm]			
		300	365	425	490
Wärmeleitfähigkeit Mauerwerk [W/m·K]	0,07	0,03	0,03	0,04	0,04
	0,09	0,01	0,02	0,03	0,03
	0,11	-0,01	0,01	0,01	0,02
	0,14	-0,03	-0,02	-0,01	0,00

$$\begin{aligned} \Psi_{\text{Ref.}} &= \leq 0,07 \text{ W/(m}\cdot\text{K)} \\ \Psi_{\text{Det.}} &= \text{W/(m}\cdot\text{K)} \\ \Psi_{\text{Ers.}} &= \text{W/(m}\cdot\text{K)} \\ \Psi_{\text{KG}} &= \text{W/(m}\cdot\text{K)} \\ \Psi_{\text{TG}} &= \text{W/(m}\cdot\text{K)} \end{aligned}$$

Ortgang, Außenwand mit WDVS, mit Ringanker in U-Schale

Nr. 19201

Detail Nr. 313
Kategorie: B

$$\Psi_{\text{Ref.}} = \leq 0,06 \text{ [W/(m}\cdot\text{K)]}$$

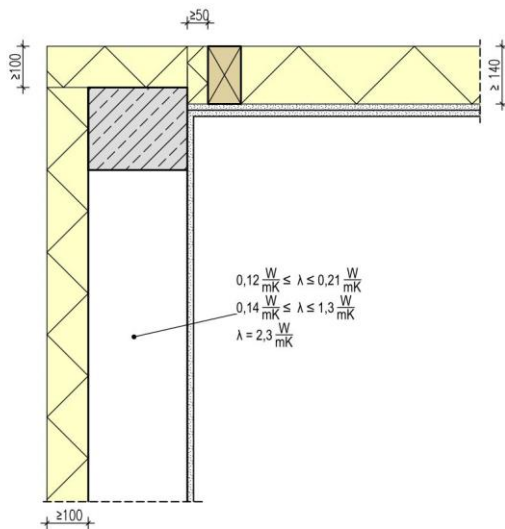

$$0,12 \frac{\text{W}}{\text{m}\cdot\text{K}} \leq \lambda \leq 0,21 \frac{\text{W}}{\text{m}\cdot\text{K}}$$

$$0,14 \frac{\text{W}}{\text{m}\cdot\text{K}} \leq \lambda \leq 1,3 \frac{\text{W}}{\text{m}\cdot\text{K}}$$

$$\lambda = 2,3 \frac{\text{W}}{\text{m}\cdot\text{K}}$$

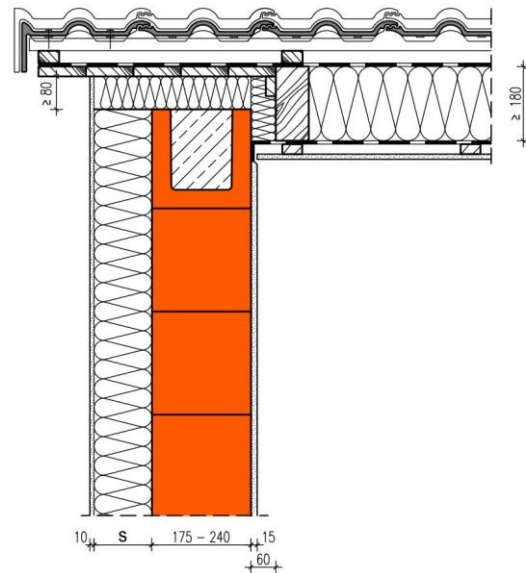

Die Berechnung des längenbezogenen Wärmedurchgangskoeffizienten erfolgt in Abhängigkeit unterschiedlicher Dämmstoffdicken S des WDVS und Wärmeleitfähigkeiten des Hintermauerwerks für die Wanddicke 175 - 240 mm. Zur besseren Vergleichbarkeit mit Beiblatt 2 DIN 4108 wird der Ψ -Wert auf den U-Wert des Gefachs bezogen. Die Rechenergebnisse gelten für Dicken der Dachdämmung zwischen 180 und 300 mm der Wärmeleitfähigkeit 0,035 W/(m·K).

Die Mauerkrone der Außenwand ist mit einer druckfesten Dämmung (035) von ≥ 80 mm versehen. Zwischen dem Streichsparren und der Mauerkrone ist eine 60 mm breite Dämmung (035) eingelegt.

Der Temperaturfaktor f_{Rsi} an der Stelle mit der niedrigsten Oberflächentemperatur beträgt $\geq 0,7$. Von diesen Annahmen geringfügig abweichende Randbedingungen können bei der Festlegung der Ψ -Werte vernachlässigt werden. Die Tabellenwerte dürfen linear interpoliert werden. Die grafische Darstellung des Details ist als Prinzipskizze zu verstehen und für den jeweiligen Anwendungsfall anzupassen. Die Gleichwertigkeit gemäß DIN 4108 Beiblatt 2:2019 Bild 313 ist gegeben.

Längenbezogener Wärmedurchgangskoeffizient Ψ [W/(m·K)]

		Dicke s der Wärmedämmung [mm]			
		100	140	200	
Wärmeleitfähigkeit der Hintermauerung [W/m·K]	0,16	0,03	0,04	0,04	
	0,33	0,03	0,03	0,03	
	0,5	0,03	0,03	0,03	
	0,96	0,02	0,03	0,04	

$$\Psi_{\text{Ref.}} = \leq 0,06 \text{ W/(m}\cdot\text{K)}$$

$$\Psi_{\text{Det.}} = \text{W/(m}\cdot\text{K)}$$

$$\Psi_{\text{Ers.}} = \text{W/(m}\cdot\text{K)}$$

$$\Psi_{\text{KG}} = \text{W/(m}\cdot\text{K)}$$

$$\Psi_{\text{TG}} = \text{W/(m}\cdot\text{K)}$$

Ortgang, Außenwand zweischalig, mit Ringanker in U-Schale

Nr. 19301

Detail Nr. 316
Kategorie: B

$$\Psi_{\text{Ref.}} = \leq 0,05 \text{ [W/(m}\cdot\text{K)]}$$

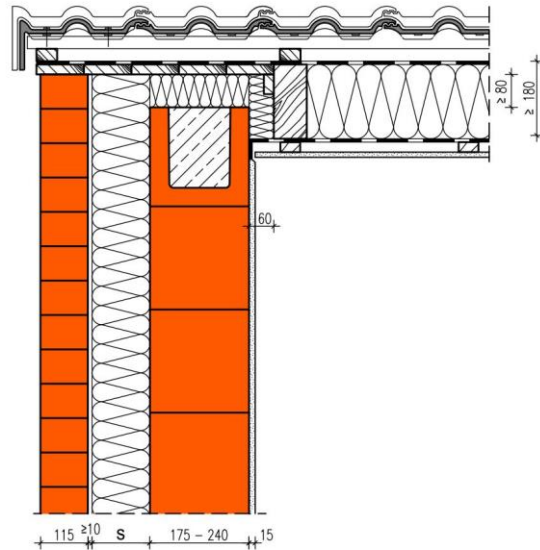
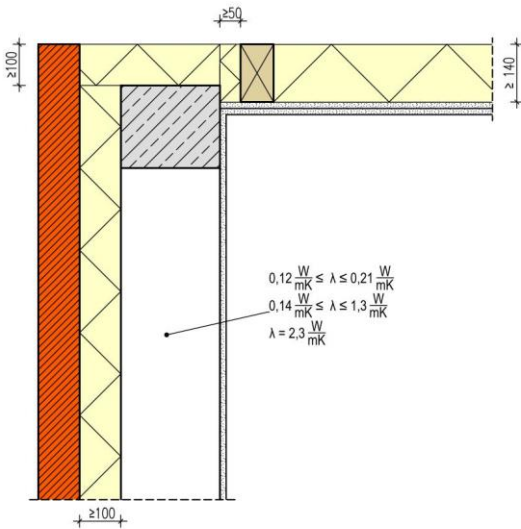

Die Berechnung des längenbezogenen Wärmedurchgangskoeffizienten erfolgt in Abhängigkeit unterschiedlicher Dämmstoffdicken S der Wärmedämmung und Wärmeleitfähigkeiten des Hintermauerwerks für die Wanddicke 175 - 240 mm. Zur besseren Vergleichbarkeit mit Beiblatt 2 DIN 4108 wird der Ψ -Wert auf den U-Wert des Gefachs bezogen. Die Rechenergebnisse gelten für Dicken der Dachdämmung zwischen 180 und 300 mm der Wärmeleitfähigkeit 0,035 W/(m·K).

Die Mauerkrone der Außenwand ist mit einer Dämmung (035) von ≥ 80 mm versehen. Zwischen dem Streichsparren und der Mauerkrone ist eine 60 mm breite Dämmung (035) eingelegt.

Der Temperaturfaktor f_{Rsi} an der Stelle mit der niedrigsten Oberflächentemperatur beträgt $\geq 0,7$. Von diesen Annahmen geringfügig abweichende Randbedingungen können bei der Festlegung der Ψ -Werte vernachlässigt werden. Die Tabellenwerte dürfen linear interpoliert werden. Die grafische Darstellung des Details ist als Prinzipskizze zu verstehen und für den jeweiligen Anwendungsfall anzupassen. Die Gleichwertigkeit gemäß DIN 4108 Beiblatt 2:2019 Bild 316 ist gegeben.

Längenbezogener Wärmedurchgangskoeffizient Ψ [W/(m·K)]

		Dicke s der Wärmedämmung [mm]			
		100	140	200	
Wärmeleitfähigkeit der Hintermauerung [W/m·K]	0,16	0,02	0,02	0,02	
	0,33	0,01	0,01	0,01	
	0,5	0,01	0,01	0,02	
	0,96	0,00	0,01	0,02	

- $\Psi_{\text{Ref.}} = \leq 0,05 \text{ W/(m}\cdot\text{K)}$
- $\Psi_{\text{Det.}} = \text{W/(m}\cdot\text{K)}$
- $\Psi_{\text{Ers.}} = \text{W/(m}\cdot\text{K)}$
- $\Psi_{\text{KG}} = \text{W/(m}\cdot\text{K)}$
- $\Psi_{\text{TG}} = \text{W/(m}\cdot\text{K)}$

Flachdachanschluss mit HLz-Attika und Ringanker, Außenwand monolithisch

Nr. 20101

Detail Nr. 320
Kategorie: B

$$\Psi_{\text{Ref.}} = \leq 0,13 \text{ [W/(m}\cdot\text{K)]}$$

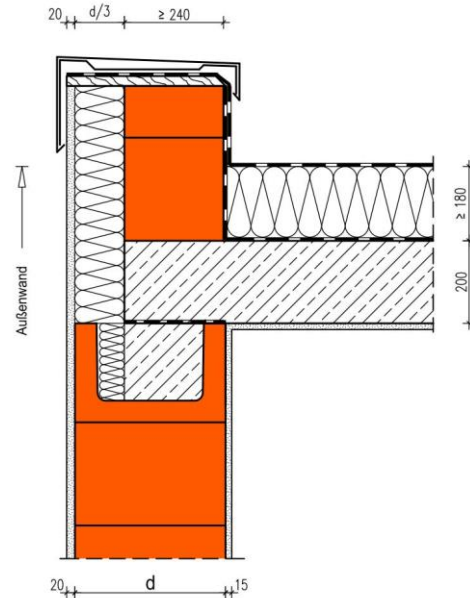
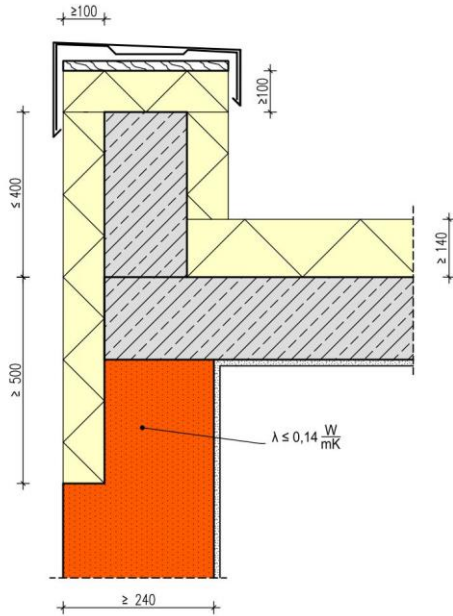

Die Berechnung des längenbezogenen Wärmedurchgangskoeffizienten erfolgt in Abhängigkeit unterschiedlicher Wanddicken d und Wärmeleitfähigkeiten des Mauerwerks.

Die Wärmedämmung auf der Dachdecke weist eine Mindestdicke von 180 mm der Wärmeleitfähigkeit $0,035 \text{ W/(m}\cdot\text{K)}$ auf. Der U-Wert der Dachdecke beträgt $\leq 0,2 \text{ W/(m}^2 \cdot \text{K)}$. Die Attika aus wärmedämmendem Mauerwerk der Wärmeleitfähigkeit $\leq 0,14 \text{ W/(m}\cdot\text{K)}$ ist im Bereich des Deckenauflegers außenseitig mit einer Wärmedämmung (035) mit einer Dicke $d/3$ der Außenwand versehen. Die Dämmung in der U-Schale des Ringankers wird bis $d/3$ beigelegt. Die Rechenergebnisse gelten auch für Dicken der Dachdämmung $\geq 140 \text{ mm}$. Im Bereich von 3-dimensionalen Außenwandecken z.B. an Flachdächern sind gfs. besondere Maßnahmen erforderlich, um die Mindestoberflächentemperatur in der Raumecke sicher zu stellen.

Der Temperaturfaktor f_{rsi} an der Stelle mit der niedrigsten Oberflächentemperatur beträgt $\geq 0,7$. Von diesen Annahmen geringfügig abweichende Randbedingungen können bei der Festlegung der Ψ -Werte vernachlässigt werden. Die Tabellenwerte dürfen linear interpoliert werden. Die grafische Darstellung des Details ist als Prinzipskizze zu verstehen und für den jeweiligen Anwendungsfall anzupassen. Die Gleichwertigkeit gemäß DIN 4108 Beiblatt 2:2019 Bild 320 ist gegeben.

Längenbezogener Wärmedurchgangskoeffizient Ψ [W/(m·K)]

		Dicke d der Außenwand [mm]			
		300	365	425	490
Wärmeleitfähigkeit Mauerwerk [W/m·K]	0,07	0,13	0,11	0,09	0,08
	0,09	0,09	0,08	0,07	0,06
	0,11	0,06	0,05	0,05	0,04
	0,14	0,01	0,01	0,01	0,01

$$\begin{aligned} \Psi_{\text{Ref.}} &= \leq 0,13 \text{ W/(m}\cdot\text{K)} \\ \Psi_{\text{Det.}} &= \text{W/(m}\cdot\text{K)} \\ \Psi_{\text{Ers.}} &= \text{W/(m}\cdot\text{K)} \\ \Psi_{\text{KG}} &= \text{W/(m}\cdot\text{K)} \\ \Psi_{\text{TG}} &= \text{W/(m}\cdot\text{K)} \end{aligned}$$

Flachdachanschluss mit Stahlbeton-Attika, Außenwand monolithisch

Nr. 20102

Detail Nr. 320
Kategorie: B

$$\Psi_{\text{Ref.}} = \leq 0,13 \text{ [W/(m}\cdot\text{K)]}$$

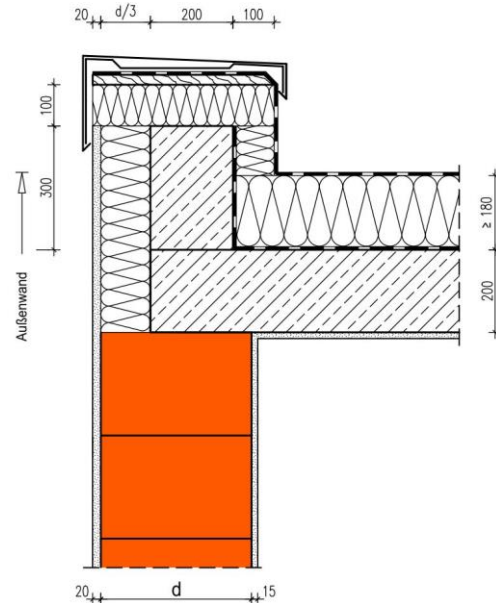
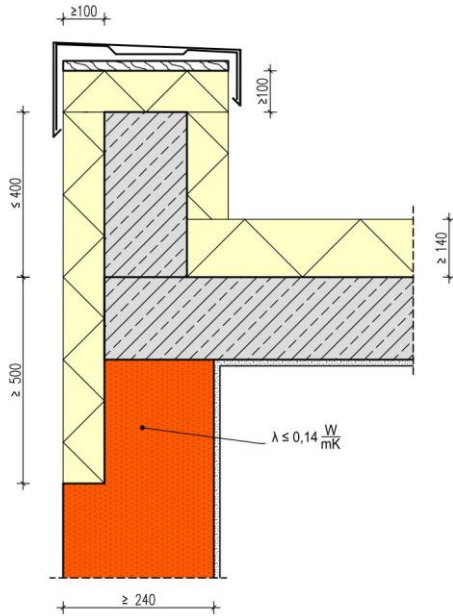

Die Berechnung des längenbezogenen Wärmedurchgangskoeffizienten erfolgt in Abhängigkeit unterschiedlicher Wanddicken d und Wärmeleitfähigkeiten des Mauerwerks.

Die Wärmedämmung auf der Dachdecke weist eine Mindestdicke von 180 mm der Wärmeleitfähigkeit 0,035 W/(m·K) auf. Der U-Wert der Dachdecke beträgt $\leq 0,2$ W/(m²·K). Die Attika aus Stahlbeton ist außenseitig mit einer Wärmedämmung (035) mit einer Dicke $d/3$ der Außenwand versehen. Die Dämmung ober- und rückseitig der Attika ist in 100 mm Dicke ausgeführt. Die Höhe der Stahlbetonattika beträgt maximal 400 mm. Die Rechenergebnisse gelten auch für Dicken der Dachdämmung ≥ 140 mm. Im Bereich von 3-dimensionalen Außenwandecken der Flachdächer sind gfs. besondere Maßnahmen erforderlich, um die Mindestoberflächentemperatur in der Raumecke sicher zu stellen.

Der Temperaturfaktor f_{rsi} an der Stelle mit der niedrigsten Oberflächentemperatur beträgt $\geq 0,7$. Von diesen Annahmen geringfügig abweichende Randbedingungen können bei der Festlegung der Ψ -Werte vernachlässigt werden. Die Tabellenwerte dürfen linear interpoliert werden. Die grafische Darstellung des Details ist als Prinzipskizze zu verstehen und für den jeweiligen Anwendungsfall anzupassen. Die Gleichwertigkeit gemäß DIN 4108 Beiblatt 2:2019 Bild 320 ist gegeben.

Längenbezogener Wärmedurchgangskoeffizient Ψ [W/(m·K)]

		Dicke d der Außenwand [mm]			
		300	365	425	490
Wärmeleitfähigkeit Mauerwerk [W/m·K]	0,07	0,09	0,08	0,07	0,06
	0,09	0,07	0,06	0,05	0,05
	0,11	0,05	0,04	0,04	0,03
	0,14	0,02	0,02	0,02	0,02

$$\begin{aligned} \Psi_{\text{Ref.}} &= \leq 0,13 \text{ W/(m}\cdot\text{K)} \\ \Psi_{\text{Det.}} &= \text{W/(m}\cdot\text{K)} \\ \Psi_{\text{Ers.}} &= \text{W/(m}\cdot\text{K)} \\ \Psi_{\text{KG}} &= \text{W/(m}\cdot\text{K)} \\ \Psi_{\text{TG}} &= \text{W/(m}\cdot\text{K)} \end{aligned}$$

Flachdachanschluss mit HLZ-Brüstung/Attika, Außenwand monolithisch

Nr. 20103

Detail Nr. 320
Kategorie: B

$$\Psi_{\text{Ref.}} = \leq 0,13 \text{ [W/(m}\cdot\text{K)]}$$

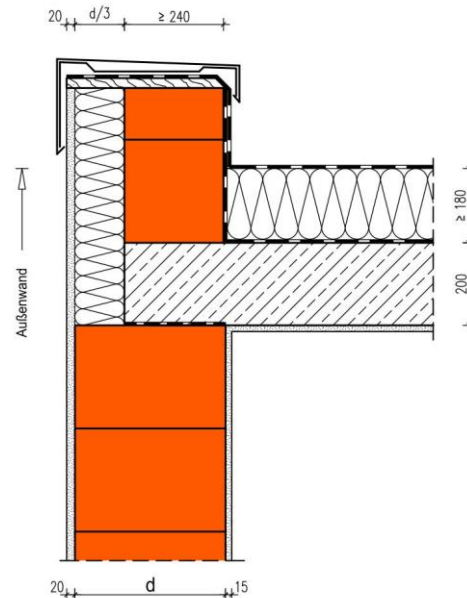
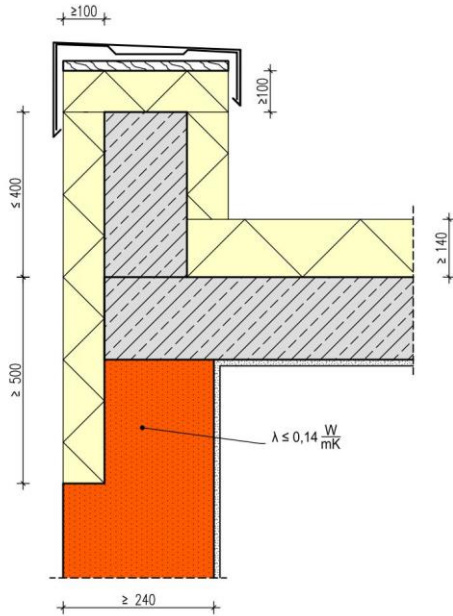

Die Berechnung des längenbezogenen Wärmedurchgangskoeffizienten erfolgt in Abhängigkeit unterschiedlicher Wanddicken d und Wärmeleitfähigkeiten des Mauerwerks.
Die Wärmedämmung auf der Dachdecke weist eine Mindestdicke von 180 mm der Wärmeleitfähigkeit $0,035 \text{ W/(m}\cdot\text{K)}$ auf. Der U-Wert der Dachdecke beträgt $\leq 0,2 \text{ W/(m}^2 \text{ K)}$. Die gemauert Brüstung/Attika aus HLZ ist außenseitig mit einer Wärmedämmung (035) mit einer Dicke $d/3$ der Außenwand versehen. Die Dämmung ober- und rückseitig der Attika ist in 100 mm Dicke ausgeführt. Die Rechenergebnisse gelten auch für Dicken der Dachdämmung $\geq 140 \text{ mm}$.

Der Temperaturfaktor f_{Rsi} an der Stelle mit der niedrigsten Oberflächentemperatur beträgt $\geq 0,7$. Von diesen Annahmen geringfügig abweichende Randbedingungen können bei der Festlegung der Ψ -Werte vernachlässigt werden. Die Tabellenwerte dürfen linear interpoliert werden. Die grafische Darstellung des Details ist als Prinzipskizze zu verstehen und für den jeweiligen Anwendungsfall anzupassen. Die Gleichwertigkeit gemäß DIN 4108 Beiblatt 2:2019 Bild 320 ist gegeben.

Längenbezogener Wärmedurchgangskoeffizient Ψ [W/(m·K)]

		Dicke d der Außenwand [mm]			
		300	365	425	490
Wärmeleitfähigkeit Mauerwerk [W/m K]	0,07	0,04	0,05	0,06	0,06
	0,09	0,02	0,04	0,04	0,05
	0,11	0,01	0,02	0,03	0,04
	0,14	-0,02	0,00	0,01	0,03

$$\begin{aligned} \Psi_{\text{Ref.}} &= \leq 0,13 \text{ W/(m}\cdot\text{K)} \\ \Psi_{\text{Det.}} &= \text{W/(m}\cdot\text{K)} \\ \Psi_{\text{Ers.}} &= \text{W/(m}\cdot\text{K)} \\ \Psi_{\text{KG}} &= \text{W/(m}\cdot\text{K)} \\ \Psi_{\text{TG}} &= \text{W/(m}\cdot\text{K)} \end{aligned}$$

Flachdachanschluss mit Stahlbeton-Attika, Außenwand mit WDVS

Nr. 20201

Detail Nr. 327
Kategorie: B

$$\Psi_{\text{Ref.}} = \leq 0,12 \text{ [W/(m}\cdot\text{K)]}$$

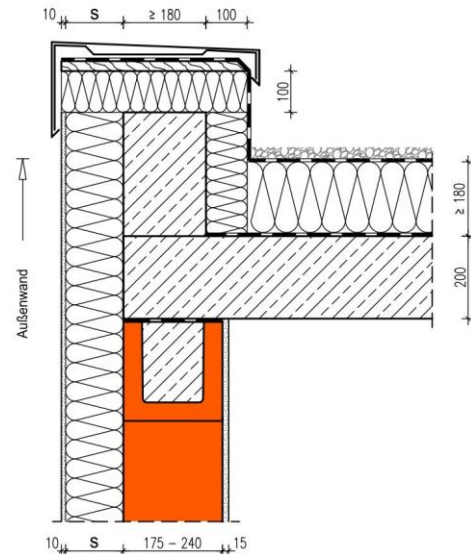
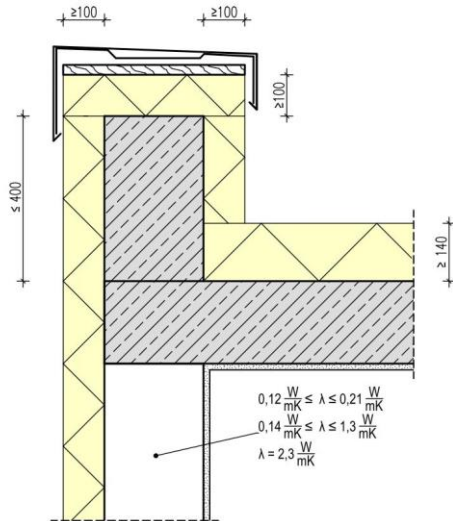

Die Berechnung des längenbezogenen Wärmedurchgangskoeffizienten erfolgt in Abhängigkeit unterschiedlicher Dämmstoffdicken S des Wärmedämm-Verbundsystems und Wärmeleitfähigkeiten des Hintermauerwerks für die Wanddicken 175 - 240 mm.

Die Wärmedämmung auf der Dachdecke weist eine Dicke von 180 mm auf. Der U-Wert der Dachdecke beträgt $\leq 0,2 \text{ W/(m}^2 \text{ K)}$. Die Attika besteht aus Stahlbeton mit 100 mm äußerer Wärmedämmung (035). Die Höhe der Stahlbetonattika beträgt maximal 400 mm. Die Rechenergebnisse gelten auch für Dicken der Dachdämmung $\geq 140 \text{ mm}$. Im Bereich von 3-dimensionalen Außenwanddecken der Flachdächer sind gfs. besondere Maßnahmen erforderlich, um die Mindestoberflächentemperatur in der Raumecke sicher zu stellen.

Der Temperaturfaktor f_{Rsi} an der Stelle mit der niedrigsten Oberflächentemperatur beträgt $\geq 0,7$. Von diesen Annahmen geringfügig abweichende Randbedingungen können bei der Festlegung der Ψ -Werte vernachlässigt werden. Die Tabellenwerte dürfen linear interpoliert werden. Die grafische Darstellung des Details ist als Prinzipskizze zu verstehen und für den jeweiligen Anwendungsfall anzupassen. Die Gleichwertigkeit gemäß DIN 4108 Beiblatt 2:2019 Bild 327 ist gegeben.

Längenbezogener Wärmedurchgangskoeffizient Ψ [W/(m·K)]

		Dicke s der Wärmedämmung [mm]			
		100	140	200	
Wärmeleitfähigkeit der Hintermauerung [W/m·K]	0,16	0,07	0,06	0,04	
	0,33	0,06	0,05	0,03	
	0,5	0,05	0,04	0,03	
	0,96	0,04	0,04	0,04	

$$\Psi_{\text{Ref.}} = \leq 0,12 \text{ W/(m}\cdot\text{K)}$$

$$\Psi_{\text{Det.}} = \text{W/(m}\cdot\text{K)}$$

$$\Psi_{\text{Ers.}} = \text{W/(m}\cdot\text{K)}$$

$$\Psi_{\text{KG}} = \text{W/(m}\cdot\text{K)}$$

$$\Psi_{\text{TG}} = \text{W/(m}\cdot\text{K)}$$

Flachdachanschluss mit Stahlbeton-Attika, zweischalige Außenwand

Nr. 20301

Detail Nr. 334
Kategorie: B

$$\Psi_{\text{Ref.}} = \leq 0,09 \text{ [W/(m}\cdot\text{K)]}$$

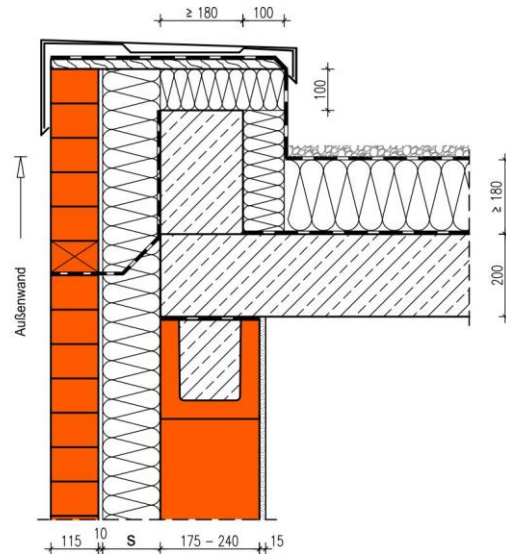
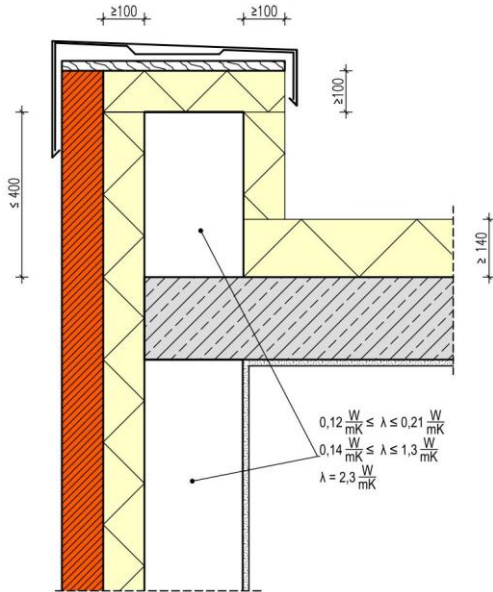

Die Berechnung des längenbezogenen Wärmedurchgangskoeffizienten erfolgt in Abhängigkeit unterschiedlicher Dämmstoffdicken S der Wärmedämmung und Wärmeleitfähigkeiten des Hintermauerwerks für die Wanddicken 175 - 240 mm. Die Ψ -Werte gelten auch für Dicken der Vormauerschale ≥ 90 mm. Die Wärmedämmung auf der Dachdecke weist eine Dicke von 180 mm auf. Der U-Wert der Dachdecke beträgt $\leq 0,2 \text{ W/(m}^2 \text{ K)}$. Die Attika besteht aus Stahlbeton mit 100 mm oberer und rückseitiger Wärmedämmung (035). Die Höhe der Stahlbetonattika beträgt maximal 400 mm. Die Konsolanker zur Verankerung der Vormauerschale am Deckenkopf sind als punktuelle Wärmebrücken mit einem Zuschlag von $0,1 \text{ W/(m}^2 \text{ K)}$ im Ψ -Wert berücksichtigt. Die Rechenergebnisse gelten auch für Dicken der Dachdämmung ≥ 140 mm. Im Bereich von 3-dimensionalen Außenwändecken der Flachdächer sind gfs. besondere Maßnahmen erforderlich, um die Mindestoberflächentemperatur in der Raumecke sicher zu stellen.

Der Temperaturfaktor f_{Rsi} an der Stelle mit der niedrigsten Oberflächentemperatur beträgt $\geq 0,7$. Von diesen Annahmen geringfügig abweichende Randbedingungen können bei der Festlegung der Ψ -Werte vernachlässigt werden. Die Tabellenwerte dürfen linear interpoliert werden. Die grafische Darstellung des Details ist als Prinzipskizze zu verstehen und für den jeweiligen Anwendungsfall anzupassen. Die Gleichwertigkeit gemäß DIN 4108 Beiblatt 2:2019 Bild 333 ist für Ψ -Werte $\leq 0,15 \text{ W/(m}\cdot\text{K)}$ gegeben.

Längenbezogener Wärmedurchgangskoeffizient Ψ [W/(m·K)]

		Dicke s der Wärmedämmung [mm]			
		100	140	200	
Wärmeleitfähigkeit der Hintermauerung [W/(m·K)]	0,16	0,18	0,16	0,15	
	0,33	0,15	0,14	0,14	
	0,5	0,14	0,14	0,14	
	0,96	0,13	0,13	0,14	

$$\begin{aligned} \Psi_{\text{Ref.}} &= \leq 0,09 \text{ W/(m}\cdot\text{K)} \\ \Psi_{\text{Det.}} &= \text{W/(m}\cdot\text{K)} \\ \Psi_{\text{Ers.}} &= \text{W/(m}\cdot\text{K)} \\ \Psi_{\text{KG}} &= \text{W/(m}\cdot\text{K)} \\ \Psi_{\text{TG}} &= \text{W/(m}\cdot\text{K)} \end{aligned}$$

Traufe Pfettendach, Außenwand monolithisch, Dachraum unbeheizt

Nr. 21101

Detail Nr. 340
Kategorie: B

$$\Psi_{\text{Ref.}} = \leq 0,07 \text{ [W/(m}\cdot\text{K)]}$$

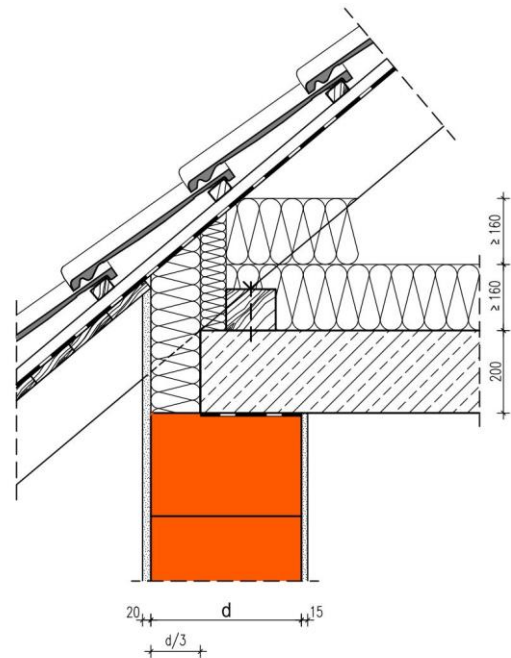
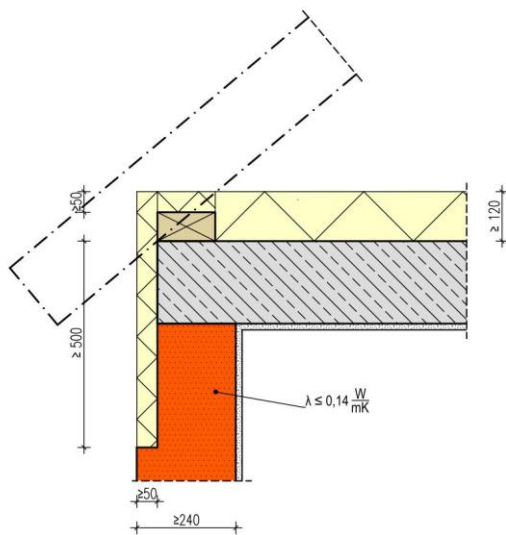

Die Berechnung des längenbezogenen Wärmedurchgangskoeffizienten erfolgt in Abhängigkeit unterschiedlicher Wanddicken d und Wärmeleitfähigkeiten des Mauerwerks. Die Wärmedämmung auf der Dachgeschossdecke ist 180 mm dick und weist eine Wärmeleitfähigkeit von 0,035 W/(m·K) auf. Der U-Wert der Dachdecke beträgt $\leq 0,2$ W/(m²·K). Die Deckenstirn und die Fußpfette sind mit einer Mindestdämmung von $d/3$ d.h. 100 bis 160 mm versehen. Die Rechenergebnisse gelten auch für Dicken der Dachdeckendämmung > 120 mm sowie bei Verwendung einer Holzbalkendecke.

Der Temperaturfaktor f_{Rsi} an der Stelle mit der niedrigsten Oberflächentemperatur beträgt $\geq 0,7$. Von diesen Annahmen geringfügig abweichende Randbedingungen können bei der Festlegung der Ψ -Werte vernachlässigt werden. Die Tabellenwerte dürfen linear interpoliert werden. Die grafische Darstellung des Details ist als Prinzipskizze zu verstehen und für den jeweiligen Anwendungsfall anzupassen. Die Gleichwertigkeit gemäß DIN 4108 Beiblatt 2:2019 Bild 340 ist gegeben.

Längenbezogener Wärmedurchgangskoeffizient Ψ [W/(m·K)]

		Dicke d der Außenwand [mm]			
		300	365	425	490
Wärmeleitfähigkeit Mauerwerk [W/m·K]	0,07	-0,01	-0,01	-0,01	-0,01
	0,09	-0,02	-0,02	-0,02	-0,02
	0,11	-0,04	-0,04	-0,03	-0,03
	0,14	-0,06	-0,05	-0,05	-0,04

$$\begin{aligned} \Psi_{\text{Ref.}} &= \leq 0,07 \text{ W/(m}\cdot\text{K)} \\ \Psi_{\text{Det.}} &= \text{W/(m}\cdot\text{K)} \\ \Psi_{\text{Ers.}} &= \text{W/(m}\cdot\text{K)} \\ \Psi_{\text{KG}} &= \text{W/(m}\cdot\text{K)} \\ \Psi_{\text{TG}} &= \text{W/(m}\cdot\text{K)} \end{aligned}$$

Traufe Pfettendach, Außenwand monolithisch mit StB-Ringanker, Dachraum unbeheizt

Nr. 21102

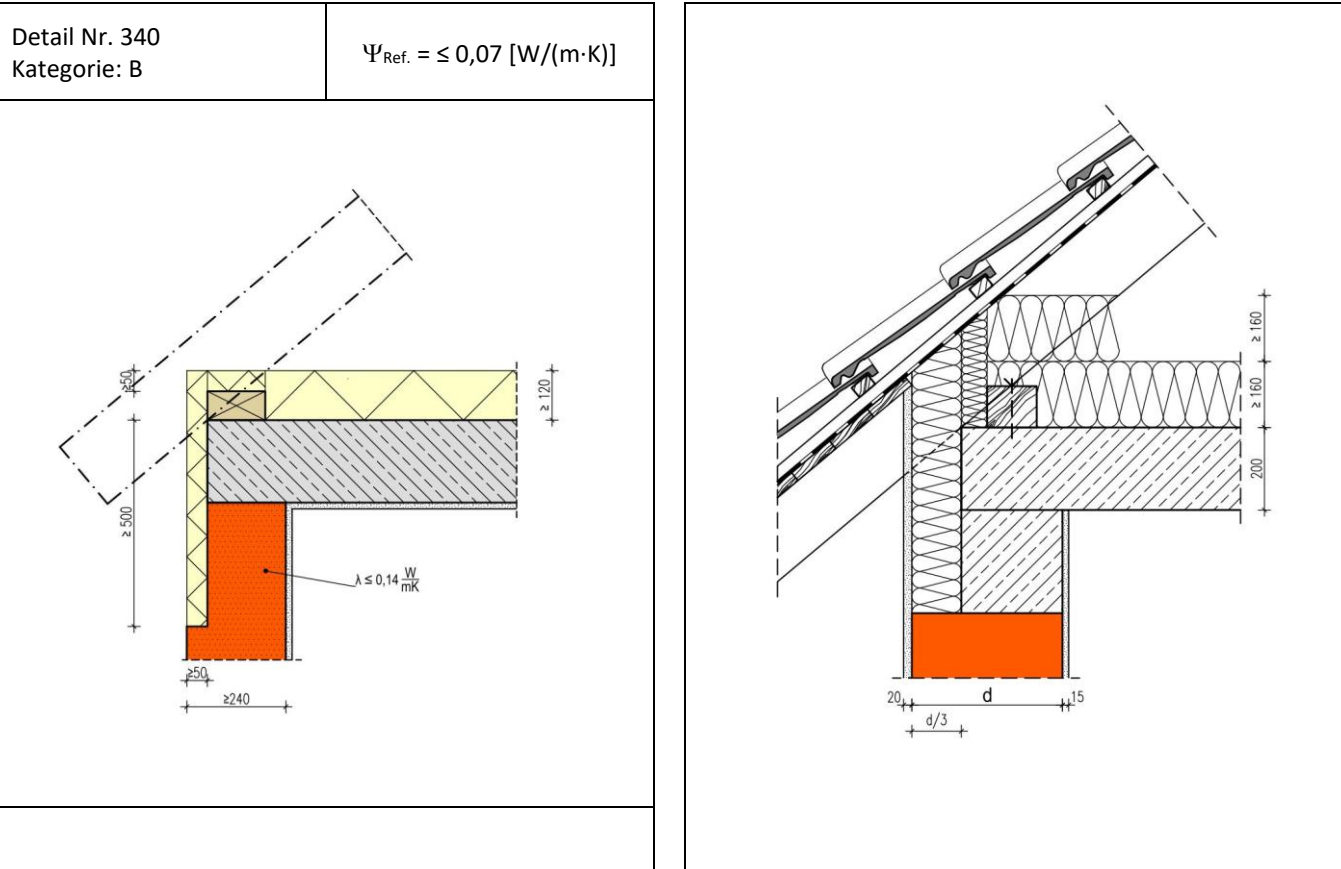

Die Berechnung des langenzugeordneten Warmedurchgangskoeffizienten erfolgt in Abhangigkeit unterschiedlicher Wanddicken d und Warmeleitfahigkeiten des Mauerwerks. Die Warmedammung auf der Dachgeschossdecke ist 160 mm dick und weist eine Warmeleitfahigkeit von 0,035 W/(m·K) auf. Der U-Wert der Dachdecke betragt $\leq 0,2$ W/(m²·K). Die Deckenstirn und die Fupfette sind mit einer Mindestdammung von $d/3$ d.h. 100 bis 160 mm versehen. Die Rechenergebnisse gelten auch fur Dicken der Dachdeckendammung > 120 mm sowie bei Verwendung einer Holzbalkendecke.

Der Temperaturfaktor f_{Rsi} an der Stelle mit der niedrigsten Oberflachentemperatur betragt $\geq 0,7$. Von diesen Annahmen geringfugig abweichende Randbedingungen konnen bei der Festlegung der Ψ -Werte vernachlassigt werden. Die Tabellenwerte durfen linear interpoliert werden. Die grafische Darstellung des Details ist als Prinzipskizze zu verstehen und fur den jeweiligen Anwendungsfall anzupassen. Die Gleichwertigkeit gema DIN 4108 Beiblatt 2:2019 Bild 340 ist gegeben.

Langenzugeordneter Warmedurchgangskoeffizient Ψ [W/(m·K)]

		Dicke d der Auenwand [mm]			
		300	365	425	490
Warmeleitfahigkeit Mauerwerk [W/m·K]	0,07	0,02	0,02	0,01	0,01
	0,09	-0,01	-0,01	-0,01	-0,01
	0,11	-0,04	-0,03	-0,03	-0,02
	0,14	-0,08	-0,06	-0,05	-0,05

$\Psi_{Ref.} = \leq 0,07$ W/(m·K)
 $\Psi_{Det.} =$ W/(m·K)
 $\Psi_{Ers.} =$ W/(m·K)
 $\Psi_{KG} =$ W/(m·K)
 $\Psi_{TG} =$ W/(m·K)

Traufe Binderdach, Außenwand monolithisch, Ringanker in U-Schale, Dachraum unbeheizt

Nr. 21103

Detail Nr. 340
Kategorie: B

$$\Psi_{\text{Ref.}} = \leq 0,07 \text{ [W/(m}\cdot\text{K)]}$$

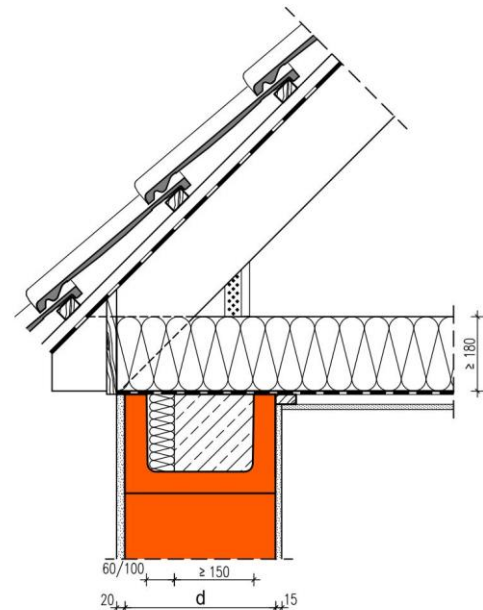
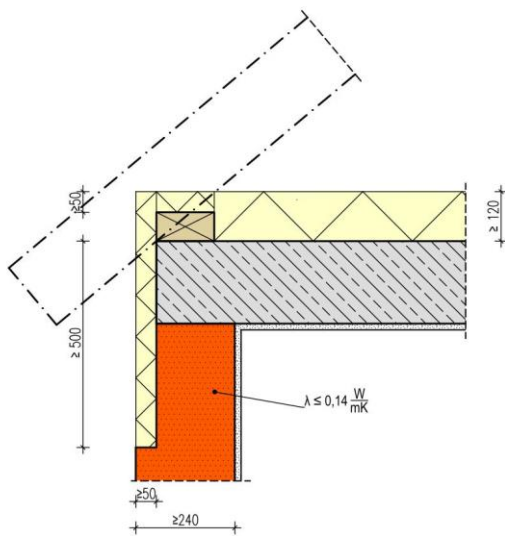

Die Berechnung des längenbezogenen Wärmedurchgangskoeffizienten erfolgt in Abhängigkeit unterschiedlicher Wanddicken d und Wärmeleitfähigkeiten des Mauerwerks und wird zur besseren Vergleichbarkeit mit DIN 4108 Beiblatt 2 auf den U-Wert des Gefachs der Kehlbalke Lage bezogen. Die Dicke der in der U-Schale eingestellten Wärmedämmung beträgt 60 mm bei 300 und Wanddicke und 100 mm bei darüber liegenden Wanddicken. Die Wärmedämmung zwischen den Kehlbalke weist eine Mindestdicke von 180 mm der Wärmeleitfähigkeit 0,035 W/(m·K) auf. Der U-Wert der Holzbalkendecke beträgt $\leq 0,2 \text{ W/(m}^2\text{K)}$.

Die Rechenergebnisse gelten auch für Dicken der Dämmung der Holzbalkendecke $\geq 180 \text{ mm}$.

Der Temperaturfaktor f_{Rsi} an der Stelle mit der niedrigsten Oberflächentemperatur beträgt $\geq 0,7$. Von diesen Annahmen geringfügig abweichende Randbedingungen können bei der Festlegung der Ψ -Werte vernachlässigt werden. Die Tabellenwerte dürfen linear interpoliert werden. Die grafische Darstellung des Details ist als Prinzipskizze zu verstehen und für den jeweiligen Anwendungsfall anzupassen. Die Gleichwertigkeit gemäß DIN 4108 Beiblatt 2:2019 Bild 340 ist gegeben.

Längenbezogener Wärmedurchgangskoeffizient Ψ [W/(m·K)]

		Dicke d der Außenwand [mm]			
		300	365	425	490
Wärmeleitfähigkeit Mauerwerk [W/m K]	0,07	0,04	0,01	0,02	0,01
	0,09	0,02	-0,01	0,00	0,00
	0,11	-0,01	-0,03	-0,02	-0,02
	0,14	-0,04	-0,05	-0,04	-0,04

$$\Psi_{\text{Ref.}} = \leq 0,07 \text{ W/(m}\cdot\text{K)}$$

$$\Psi_{\text{Det.}} = \text{W/(m}\cdot\text{K)}$$

$$\Psi_{\text{Ers.}} = \text{W/(m}\cdot\text{K)}$$

$$\Psi_{\text{KG}} = \text{W/(m}\cdot\text{K)}$$

$$\Psi_{\text{TG}} = \text{W/(m}\cdot\text{K)}$$

Traufe Binderdach, Außenwand monolithisch, Ringanker in WU-Schale, Dachraum unbeheizt

Nr. 21104

Detail Nr. 340
Kategorie: B

$$\Psi_{\text{Ref.}} = \leq 0,07 \text{ [W/(m}\cdot\text{K)]}$$

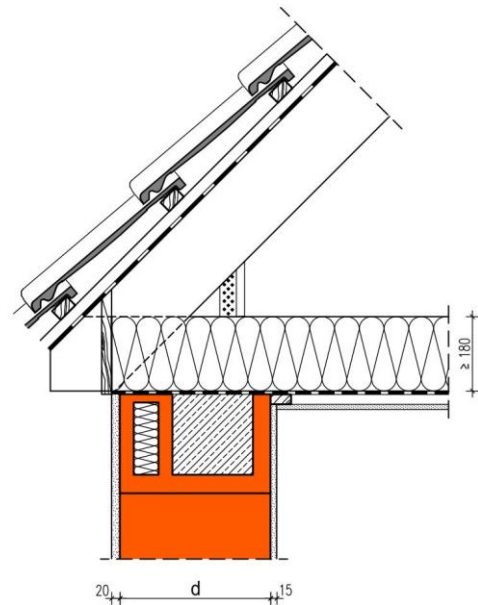
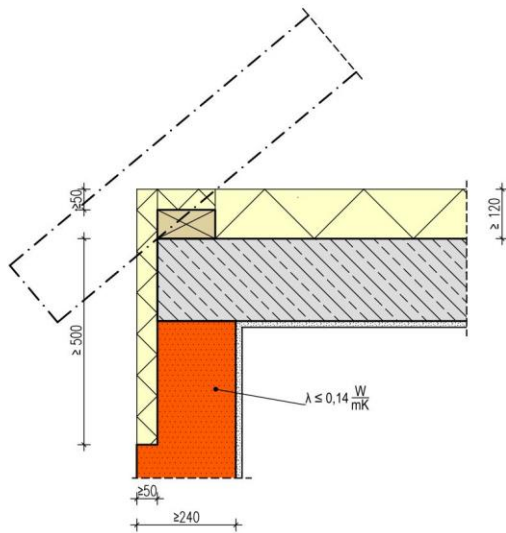

Die Berechnung des längenbezogenen Wärmedurchgangskoeffizienten erfolgt in Abhängigkeit unterschiedlicher Wanddicken d und Wärmeleitfähigkeiten des Mauerwerks und wird zur besseren Vergleichbarkeit mit DIN 4108 Beiblatt 2 auf den U-Wert des Gefachs der Kehlbalke Lage bezogen. Die Wärmedämmung zwischen den Kehlbalke weist eine Mindestdicke von 180 mm der Wärmeleitfähigkeit $0,035 \text{ W/(m}\cdot\text{K)}$ auf. Der U-Wert der Holzbalkendecke beträgt $\leq 0,2 \text{ W/(m}^2\text{K)}$.

Die Rechenergebnisse gelten auch für Dicken der Dämmung der Holzbalkendecke $\geq 180 \text{ mm}$.

Der Temperaturfaktor f_{RSi} an der Stelle mit der niedrigsten Oberflächentemperatur beträgt $\geq 0,7$. Von diesen Annahmen geringfügig abweichende Randbedingungen können bei der Festlegung der Ψ -Werte vernachlässigt werden. Die Tabellenwerte dürfen linear interpoliert werden. Die grafische Darstellung des Details ist als Prinzipskizze zu verstehen und für den jeweiligen Anwendungsfall anzupassen. Die Gleichwertigkeit gemäß DIN 4108 Beiblatt 2:2019 Bild 340 ist gegeben.

Längenbezogener Wärmedurchgangskoeffizient Ψ [W/(m·K)]

		Dicke d der Außenwand [mm]			
		300	365	425	
Wärmeleitfähigkeit Mauerwerk [W/m K]	0,07	0,00	0,01	0,02	
	0,09	-0,02	-0,01	0,00	
	0,11	-0,05	-0,03	-0,02	
	0,14	-0,08	-0,05	-0,04	

- $\Psi_{\text{Ref.}} = \leq 0,07 \text{ W/(m}\cdot\text{K)}$
- $\Psi_{\text{Det.}} = \text{W/(m}\cdot\text{K)}$
- $\Psi_{\text{Ers.}} = \text{W/(m}\cdot\text{K)}$
- $\Psi_{\text{KG}} = \text{W/(m}\cdot\text{K)}$
- $\Psi_{\text{TG}} = \text{W/(m}\cdot\text{K)}$

Traufe Pfettendach, Kniestock mit Ringanker in U-Schale, Außenwand monolithisch

Nr. 21105

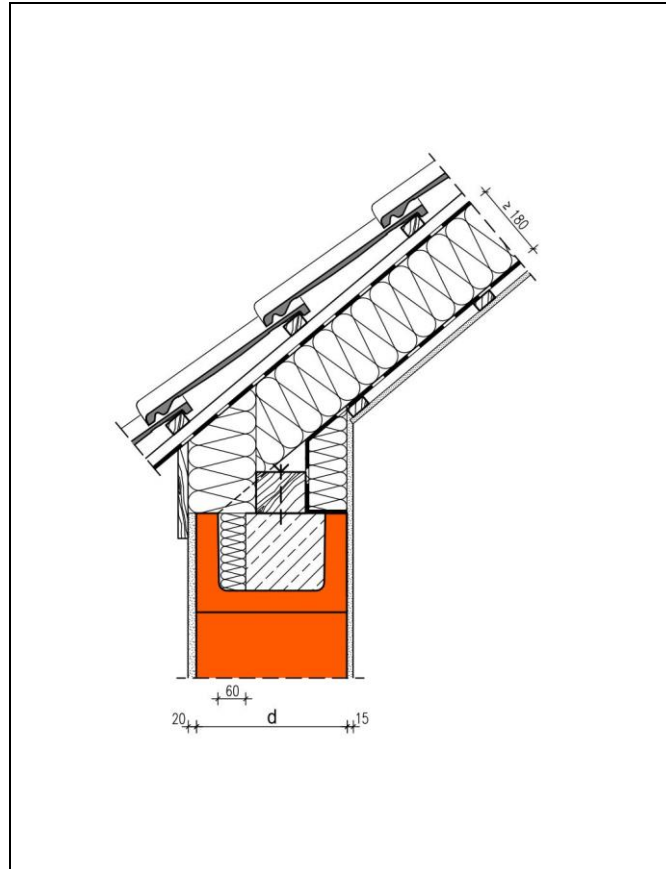
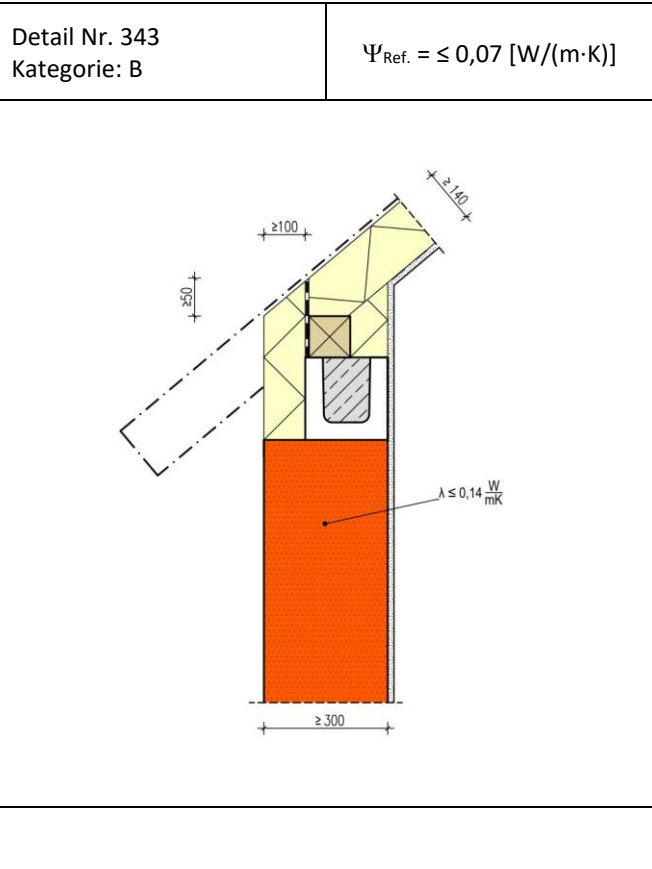

Die Berechnung des längenbezogenen Wärmedurchgangskoeffizienten erfolgt in Abhängigkeit unterschiedlicher Wanddicken d und Wärmeleitfähigkeiten des Mauerwerks und wird zur besseren Vergleichbarkeit mit DIN 4108 Beiblatt 2 auf den U-Wert des Gefachs bezogen. Die Wärmedämmung zwischen den Sparren weist eine Mindestdicke von 180 mm der Wärmeleitfähigkeit $0,035 \text{ W/(m}\cdot\text{K)}$ auf. Der U-Wert des kompletten Dachaufbaus beträgt $\leq 0,2 \text{ W/(m}^2\text{K)}$. Die Dicke der in der U-Schale eingestellten Wärmedämmung beträgt $\geq 60 \text{ mm}$. Die Rechenergebnisse gelten auch für Dicken der Dachdämmung $\geq 180 \text{ mm}$.

Der Temperaturfaktor f_{Rsi} an der Stelle mit der niedrigsten Oberflächentemperatur beträgt $\geq 0,7$. Von diesen Annahmen geringfügig abweichende Randbedingungen können bei der Festlegung der Ψ -Werte vernachlässigt werden. Die Tabellenwerte dürfen linear interpoliert werden. Die grafische Darstellung des Details ist als Prinzipskizze zu verstehen und für den jeweiligen Anwendungsfall anzupassen. Die Gleichwertigkeit gemäß DIN 4108 Beiblatt 2:2019 Bild 343 ist gegeben.

Längenbezogener Wärmedurchgangskoeffizient $\Psi \text{ [W/(m}\cdot\text{K)]}$

		Dicke d der Außenwand [mm]			
		300	365	425	490
Wärmeleitfähigkeit Mauerwerk [W/m K]	0,07	0,06	0,07	0,07	0,07
	0,09	0,03	0,05	0,05	0,05
	0,11	0,01	0,03	0,04	0,04
	0,14	-0,03	0,00	0,01	0,02

- $\Psi_{\text{Ref.}} = \leq 0,07 \text{ W/(m}\cdot\text{K)}$
- $\Psi_{\text{Det.}} = \text{W/(m}\cdot\text{K)}$
- $\Psi_{\text{Ers.}} = \text{W/(m}\cdot\text{K)}$
- $\Psi_{\text{KG}} = \text{W/(m}\cdot\text{K)}$
- $\Psi_{\text{TG}} = \text{W/(m}\cdot\text{K)}$

Traufe Pfettendach, Kniestock mit StB-Ringanker, Außenwand monolithisch

Nr. 21106

Detail Nr. 343
Kategorie: B

$$\Psi_{\text{Ref.}} = \leq 0,07 \text{ [W/(m}\cdot\text{K)]}$$

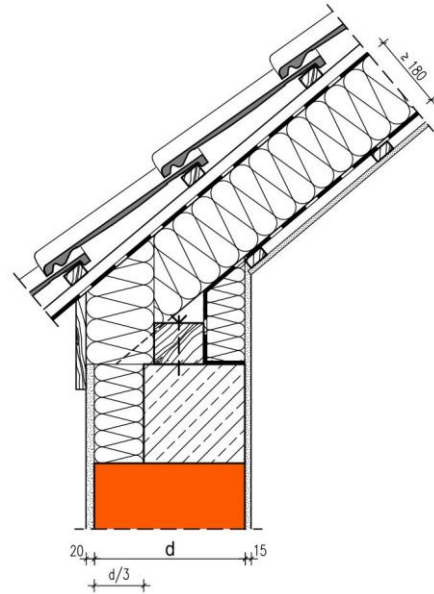
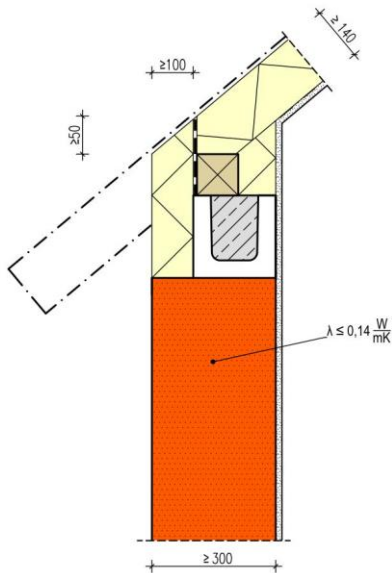

Die Berechnung des längenbezogenen Wärmedurchgangskoeffizienten erfolgt in Abhängigkeit unterschiedlicher Wanddicken d und Wärmeleitfähigkeiten des Mauerwerks und wird zur besseren Vergleichbarkeit mit DIN 4108 Beiblatt 2 auf den U-Wert des Gefachs bezogen. Die Wärmedämmung zwischen den Sparren weist eine Mindestdicke von 180 mm der Wärmeleitfähigkeit $0,035 \text{ W/(m}\cdot\text{K)}$ auf. Der U-Wert des kompletten Dachaufbaus beträgt $\leq 0,2 \text{ W/(m}^2\text{K)}$. Die Dicke der außen angeordneten Dämmung (035) des Ringankers beträgt $d/3$ der Außenwand. Die Rechenergebnisse gelten auch für Dicken der Dachdämmung $\geq 180 \text{ mm}$.

Der Temperaturfaktor f_{Rsi} an der Stelle mit der niedrigsten Oberflächentemperatur beträgt $\geq 0,7$. Von diesen Annahmen geringfügig abweichende Randbedingungen können bei der Festlegung der Ψ -Werte vernachlässigt werden. Die Tabellenwerte dürfen linear interpoliert werden. Die grafische Darstellung des Details ist als Prinzipskizze zu verstehen und für den jeweiligen Anwendungsfall anzupassen. Die Gleichwertigkeit gemäß DIN 4108 Beiblatt 2:2019 Bild 343 ist gegeben.

Längenbezogener Wärmedurchgangskoeffizient Ψ [W/(m·K)]

		Dicke d der Außenwand [mm]			
		300	365	425	490
Wärmeleitfähigkeit Mauerwerk [W/m·K]	0,07	0,01	0,00	0,00	-0,01
	0,09	-0,01	-0,01	-0,02	-0,02
	0,11	-0,03	-0,03	-0,03	-0,03
	0,14	-0,05	-0,05	-0,04	-0,04

$$\begin{aligned} \Psi_{\text{Ref.}} &= \leq 0,07 \text{ W/(m}\cdot\text{K)} \\ \Psi_{\text{Det.}} &= \text{W/(m}\cdot\text{K)} \\ \Psi_{\text{Ers.}} &= \text{W/(m}\cdot\text{K)} \\ \Psi_{\text{KG}} &= \text{W/(m}\cdot\text{K)} \\ \Psi_{\text{TG}} &= \text{W/(m}\cdot\text{K)} \end{aligned}$$

Traufe Pfettendach, Kniestock, Fußpfette tragend, Außenwand monolithisch

Nr. 21107

Detail Nr. 343
Kategorie: B

$$\Psi_{\text{Ref.}} = \leq 0,07 \text{ [W/(m}\cdot\text{K)]}$$

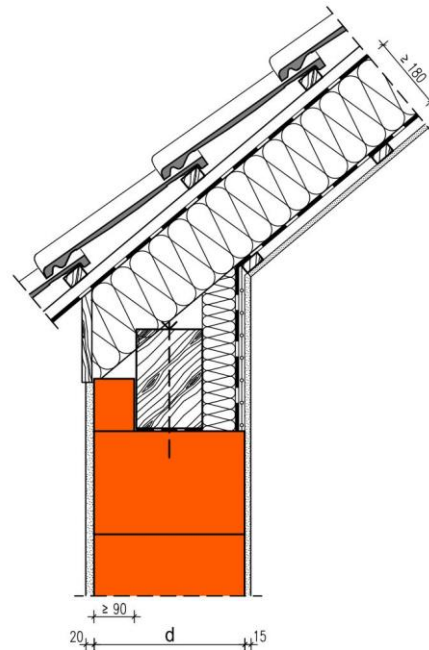
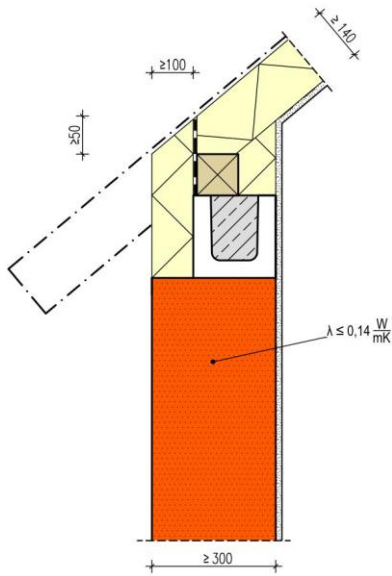

Die Berechnung des längenbezogenen Wärmedurchgangskoeffizienten erfolgt in Abhängigkeit unterschiedlicher Wanddicken d und Wärmeleitfähigkeiten des Mauerwerks und wird zur besseren Vergleichbarkeit mit DIN 4108 Beiblatt 2 auf den U-Wert des Gefachs bezogen. Die Wärmedämmung zwischen den Sparren weist eine Mindestdicke von 180 mm der Wärmeleitfähigkeit $0,035 \text{ W/(m}\cdot\text{K)}$ auf. Der U-Wert des kompletten Dachaufbaus beträgt $\leq 0,2 \text{ W/(m}^2\text{K)}$. Die tragende und über die im Kniestock eingesetzten Stahlbeton-Stützen rückverankerte Fußpfette ist mit einem Abmauerstein außenseitig überdeckt. Der innenseitige Hohlraum vor der Fußpfette wird mit Wärmedämmung (035) gefüllt. Die Wärmeleitfähigkeit des Abmauerziegels ist von untergeordneter Bedeutung. Die Rechenergebnisse gelten auch für Dicken der Dachdämmung $> 180 \text{ mm}$.

Der Temperaturfaktor f_{Rsi} an der Stelle mit der niedrigsten Oberflächentemperatur beträgt $\geq 0,7$. Von diesen Annahmen geringfügig abweichende Randbedingungen können bei der Festlegung der Ψ -Werte vernachlässigt werden. Die Tabellenwerte dürfen linear interpoliert werden. Die grafische Darstellung des Details ist als Prinzipskizze zu verstehen und für den jeweiligen Anwendungsfall anzupassen. Die Gleichwertigkeit gemäß DIN 4108 Beiblatt 2:2019 Bild 343 ist gegeben.

Längenbezogener Wärmedurchgangskoeffizient Ψ [W/(m·K)]

		Dicke d der Außenwand [mm]			
		300	365	425	490
Wärmeleitfähigkeit Mauerwerk [W/m K]	0,07	-0,02	-0,04	-0,06	-0,07
	0,09	-0,04	-0,06	-0,07	-0,08
	0,11	-0,06	-0,08	-0,09	-0,09
	0,14	-0,09	-0,10	-0,11	-0,11

$$\begin{aligned} \Psi_{\text{Ref.}} &= \leq 0,07 \text{ W/(m}\cdot\text{K)} \\ \Psi_{\text{Det.}} &= \text{W/(m}\cdot\text{K)} \\ \Psi_{\text{Ers.}} &= \text{W/(m}\cdot\text{K)} \\ \Psi_{\text{KG}} &= \text{W/(m}\cdot\text{K)} \\ \Psi_{\text{TG}} &= \text{W/(m}\cdot\text{K)} \end{aligned}$$

Traufe Pfettendach, Fußpfette auf Stahlbetondecke, Außenwand monolithisch

Nr. 21108

Detail Nr. 343
Kategorie: B

$$\Psi_{\text{Ref.}} = \leq 0,07 \text{ [W/(m}\cdot\text{K)]}$$

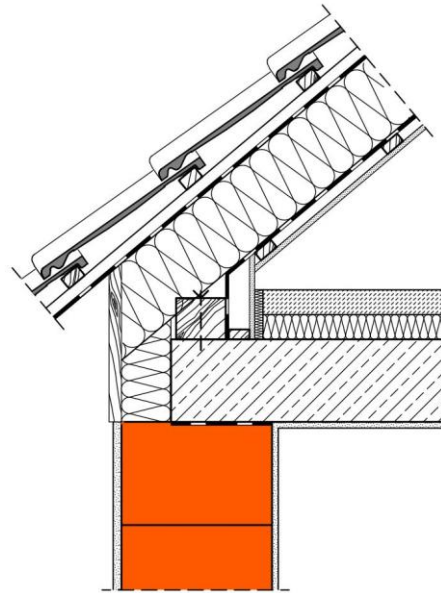
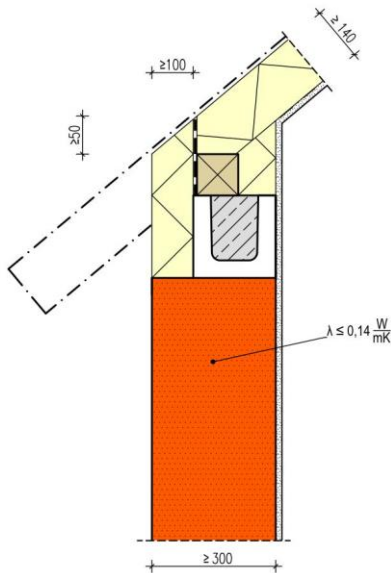

Die Berechnung des längenbezogenen Wärmedurchgangskoeffizienten erfolgt in Abhängigkeit unterschiedlicher Wanddicken d und Wärmeleitfähigkeiten des Mauerwerks und wird zur besseren Vergleichbarkeit mit DIN 4108 Beiblatt 2 auf den U-Wert des Gefachs bezogen. Die Wärmedämmung zwischen den Sparren weist eine Mindestdicke von 180 mm der Wärmeleitfähigkeit 0,035 W/(m·K) auf. Der U-Wert des kompletten Dachaufbaus beträgt $\leq 0,2$ W/(m²K). Die Fußpfette liegt auf der Stahlbetondecke mit $d/3$ Stirndämmung auf. Die Rechenergebnisse gelten auch für Dicken der Dachdämmung > 180 mm.

Der Temperaturfaktor f_{Rsi} an der Stelle mit der niedrigsten Oberflächentemperatur beträgt $\geq 0,7$. Von diesen Annahmen geringfügig abweichende Randbedingungen können bei der Festlegung der Ψ -Werte vernachlässigt werden. Die Tabellenwerte dürfen linear interpoliert werden. Die grafische Darstellung des Details ist als Prinzipskizze zu verstehen und für den jeweiligen Anwendungsfall anzupassen. Die Gleichwertigkeit gemäß DIN 4108 Beiblatt 2:2019 Bild 343 ist gegeben.

Längenbezogener Wärmedurchgangskoeffizient Ψ [W/(m·K)]

		Dicke d der Außenwand [mm]			
		300	365	425	490
Wärmeleitfähigkeit Mauerwerk [W/m·K]	0,07	0,02	0,02	0,02	0,02
	0,09	0,00	0,01	0,01	0,01
	0,11	-0,01	-0,03	-0,02	-0,02
	0,14	-0,04	-0,05	-0,04	-0,04

$$\begin{aligned} \Psi_{\text{Ref.}} &= \leq 0,07 \text{ W/(m}\cdot\text{K)} \\ \Psi_{\text{Det.}} &= \text{W/(m}\cdot\text{K)} \\ \Psi_{\text{Ers.}} &= \text{W/(m}\cdot\text{K)} \\ \Psi_{\text{KG}} &= \text{W/(m}\cdot\text{K)} \\ \Psi_{\text{TG}} &= \text{W/(m}\cdot\text{K)} \end{aligned}$$

Traufe Pfettendach, Fußpfette auf Stahlbetondecke, Ringanker mit WU-Schale, Außenwand monolithisch

Nr. 21109

Detail Nr. 343
Kategorie: B

$$\Psi_{\text{Ref.}} = \leq 0,07 \text{ [W/(m}\cdot\text{K)]}$$

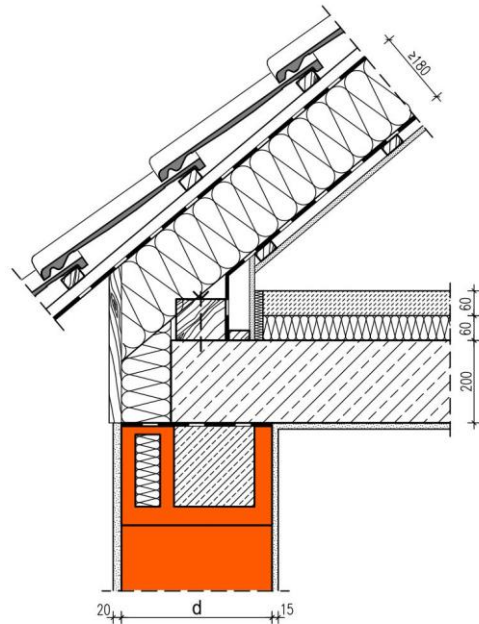
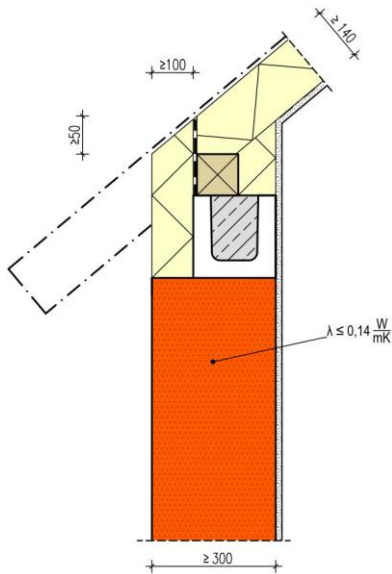

Die Berechnung des längenbezogenen Wärmedurchgangskoeffizienten erfolgt in Abhängigkeit unterschiedlicher Wanddicken d und Wärmeleitfähigkeiten des Mauerwerks und wird zur besseren Vergleichbarkeit mit DIN 4108 Beiblatt 2 auf den U-Wert des Gefachs bezogen. Die Wärmedämmung zwischen den Sparren weist eine Mindestdicke von 180 mm der Wärmeleitfähigkeit 0,035 W/(m·K) auf. Der U-Wert des kompletten Dachaufbaus beträgt $\leq 0,2$ W/(m²·K). Die Fußpfette liegt auf der Stahlbetondecke mit $d/3$ Stirndämmung auf. Die Rechenergebnisse gelten auch für Dicken der Dachdämmung > 180 mm.

Der Temperaturfaktor f_{Rsi} an der Stelle mit der niedrigsten Oberflächentemperatur beträgt $\geq 0,7$. Von diesen Annahmen geringfügig abweichende Randbedingungen können bei der Festlegung der Ψ -Werte vernachlässigt werden. Die Tabellenwerte dürfen linear interpoliert werden. Die grafische Darstellung des Details ist als Prinzipskizze zu verstehen und für den jeweiligen Anwendungsfall anzupassen. Die Gleichwertigkeit gemäß DIN 4108 Beiblatt 2:2019 Bild 343 ist für Ψ -Werte $\leq 0,07$ W/(m·K) gegeben, darüber liegende Werte gemäß Detail 342 Kategorie A.

Längenbezogener Wärmedurchgangskoeffizient Ψ [W/(m·K)]

		Dicke d der Außenwand [mm]			
		300	365	425	
Wärmeleitfähigkeit Mauerwerk [W/m·K]	0,07	0,07	0,08	0,09	
	0,09	0,04	0,05	0,06	
	0,11	0,00	0,02	0,04	
	0,14	-0,05	-0,02	0,01	

$$\begin{aligned} \Psi_{\text{Ref.}} &= \leq 0,07 \text{ W/(m}\cdot\text{K)} \\ \Psi_{\text{Det.}} &= \text{W/(m}\cdot\text{K)} \\ \Psi_{\text{Ers.}} &= \text{W/(m}\cdot\text{K)} \\ \Psi_{\text{KG}} &= \text{W/(m}\cdot\text{K)} \\ \Psi_{\text{TG}} &= \text{W/(m}\cdot\text{K)} \end{aligned}$$

Traufe Binderdach, Ringanker in U-Schale, Außenwand monolithisch

Nr. 21110

Detail Nr. 343
Kategorie: B

$$\Psi_{\text{Ref.}} = \leq 0,07 \text{ [W/(m}\cdot\text{K)]}$$

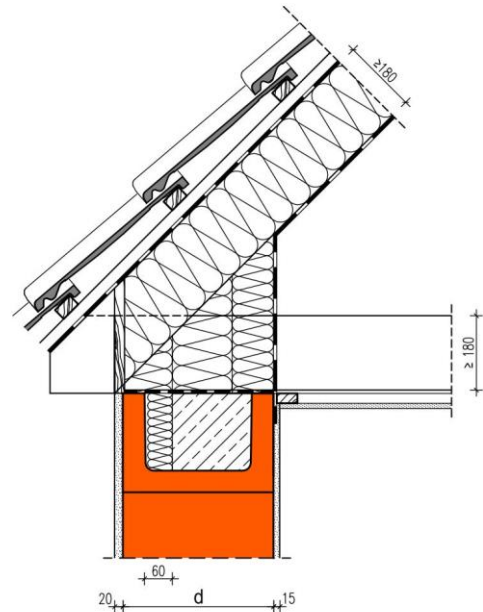
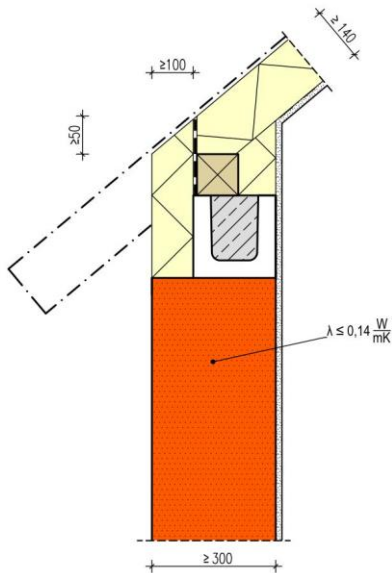

Die Berechnung des längenbezogenen Wärmedurchgangskoeffizienten erfolgt in Abhängigkeit unterschiedlicher Wanddicken d und Wärmeleitfähigkeiten des Mauerwerks und wird zur besseren Vergleichbarkeit mit DIN 4108 Beiblatt 2 auf den U-Wert des Gefachs bezogen. Die Wärmedämmung zwischen den Sparren weist eine Mindestdicke von 180 mm der Wärmeleitfähigkeit 0,035 W/(m·K) auf. Der U-Wert des kompletten Dachaufbaus beträgt $\leq 0,2 \text{ W/(m}^2\text{K)}$. Die Fußfette liegt auf der Stahlbetondecke mit $d/3$ Stirndämmung auf. Die Rechenergebnisse gelten auch für Dicken der Dachdämmung $\geq 180 \text{ mm}$.

Der Temperaturfaktor f_{Rsi} an der Stelle mit der niedrigsten Oberflächentemperatur beträgt $\geq 0,7$. Von diesen Annahmen geringfügig abweichende Randbedingungen können bei der Festlegung der Ψ -Werte vernachlässigt werden. Die Tabellenwerte dürfen linear interpoliert werden. Die grafische Darstellung des Details ist als Prinzipskizze zu verstehen und für den jeweiligen Anwendungsfall anzupassen. Die Gleichwertigkeit gemäß DIN 4108 Beiblatt 2:2019 Bild 343 ist gegeben.

Längenbezogener Wärmedurchgangskoeffizient Ψ [W/(m·K)]

		Dicke d der Außenwand [mm]			
		300	365	425	490
Wärmeleitfähigkeit Mauerwerk [W/m·K]	0,07	0,05	0,05	0,05	0,06
	0,09	0,03	0,03	0,04	0,04
	0,11	0,00	0,01	0,02	0,02
	0,14	-0,04	-0,02	0,00	0,00

$$\begin{aligned} \Psi_{\text{Ref.}} &= \leq 0,07 \text{ W/(m}\cdot\text{K)} \\ \Psi_{\text{Det.}} &= \text{W/(m}\cdot\text{K)} \\ \Psi_{\text{Ers.}} &= \text{W/(m}\cdot\text{K)} \\ \Psi_{\text{KG}} &= \text{W/(m}\cdot\text{K)} \\ \Psi_{\text{TG}} &= \text{W/(m}\cdot\text{K)} \end{aligned}$$

Traufe Pfettendach, Außenwand mit WDVS, Dachraum unbeheizt

Nr. 21201

Detail Nr. 344
Kategorie: B

$$\Psi_{\text{Ref.}} = \leq 0,01 \text{ [W/(m}\cdot\text{K)]}$$

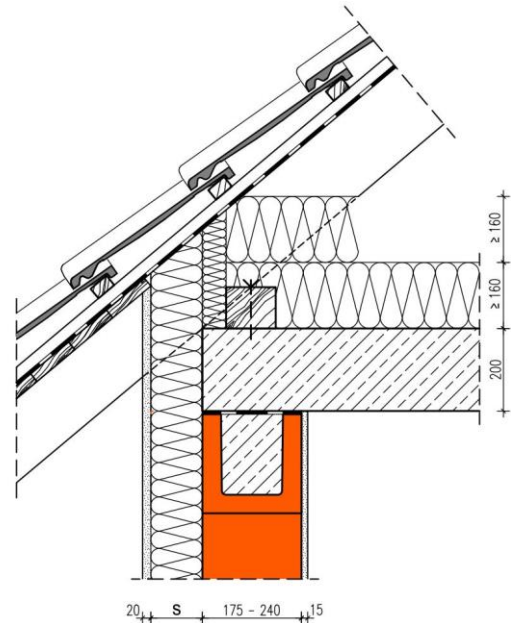
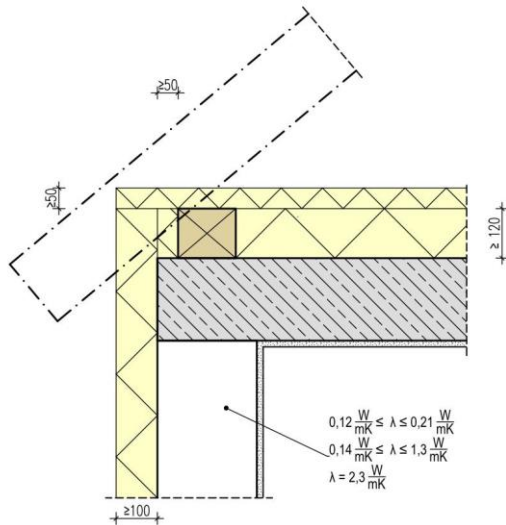

Die Berechnung des längenbezogenen Wärmedurchgangskoeffizienten erfolgt in Abhängigkeit unterschiedlicher Dämmstoffdicken s des Wärmedämm-Verbundsystems und Wärmeleitfähigkeiten des Hintermauerwerks für die Wanddicken 175 - 240 mm. Die Wärmedämmung auf der Dachgeschossdecke ist 160 mm dick und weist eine Wärmeleitfähigkeit von 0,035 W/(m·K) auf. Der U-Wert der Dachdecke beträgt $\leq 0,2$ W/(m² K). Die Rechenergebnisse gelten auch für Dicken der Dachdeckendämmung ≥ 120 mm sowie bei Verwendung einer Holzbalkendecke.

Der Temperaturfaktor f_{rsi} an der Stelle mit der niedrigsten Oberflächentemperatur beträgt $\geq 0,7$. Von diesen Annahmen geringfügig abweichende Randbedingungen können bei der Festlegung der Ψ -Werte vernachlässigt werden. Die Tabellenwerte dürfen linear interpoliert werden. Die grafische Darstellung des Details ist als Prinzipskizze zu verstehen und für den jeweiligen Anwendungsfall anzupassen. Die Gleichwertigkeit gemäß DIN 4108 Beiblatt 2:2019 Bild 344 ist gegeben.

Längenbezogener Wärmedurchgangskoeffizient Ψ [W/(m·K)]

		Dicke s der Wärmedämmung [mm]			
		100	140	200	
Wärmeleitfähigkeit der Hintermauerung [W/(m·K)]	0,16	-0,02	-0,03	-0,03	
	0,33	-0,04	-0,04	-0,04	
	0,5	-0,05	-0,05	-0,04	
	0,96	-0,06	-0,05	-0,05	

$$\begin{aligned} \Psi_{\text{Ref.}} &= \leq 0,01 \text{ W/(m}\cdot\text{K)} \\ \Psi_{\text{Det.}} &= \text{W/(m}\cdot\text{K)} \\ \Psi_{\text{Ers.}} &= \text{W/(m}\cdot\text{K)} \\ \Psi_{\text{KG}} &= \text{W/(m}\cdot\text{K)} \\ \Psi_{\text{TG}} &= \text{W/(m}\cdot\text{K)} \end{aligned}$$

Traufe Pfettendach, Kniestock mit Ringanker in U-Schale, Außenwand mit WDVS

Nr. 21202

Detail Nr. 345
Kategorie: B

$$\Psi_{\text{Ref.}} = \leq -0,02 \text{ [W/(m}\cdot\text{K)]}$$

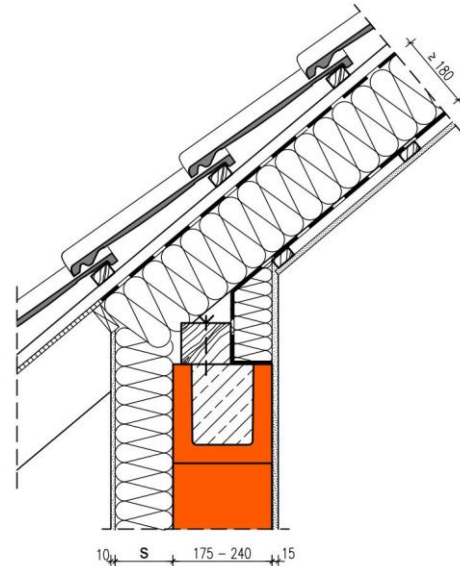
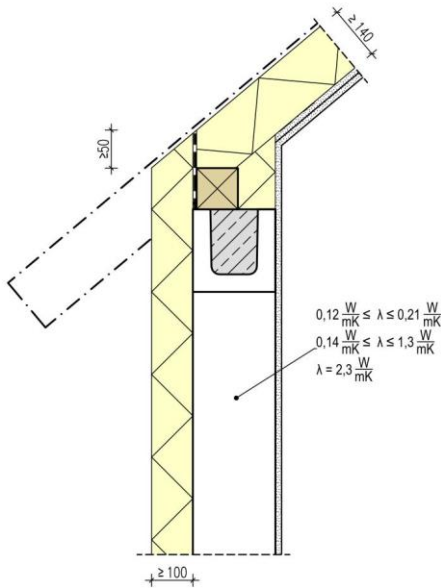

Die Berechnung des längenbezogenen Wärmedurchgangskoeffizienten erfolgt in Abhängigkeit unterschiedlicher Dämmstoffdicken s des Wärmedämm-Verbundsystems und Wärmeleitfähigkeiten des Hintermauerwerks für die Wanddicken 175 - 240 mm und wird zur besseren Vergleichbarkeit mit DIN 4108 Beiblatt 2 auf den U-Wert des Gefachs bezogen. Die Wärmedämmung zwischen den Sparren weist eine Mindestdicke von 180 mm der Wärmeleitfähigkeit 0,035 W/(m·K) auf. Der U-Wert des kompletten Dachaufbaus beträgt $\leq 0,2 \text{ W/(m}^2\text{K)}$. Die Rechenergebnisse gelten auch für Dicken der Dachdämmung $\geq 180 \text{ mm}$.

Der Temperaturfaktor f_{Rsi} an der Stelle mit der niedrigsten Oberflächentemperatur beträgt $\geq 0,7$. Von diesen Annahmen geringfügig abweichende Randbedingungen können bei der Festlegung der Ψ -Werte vernachlässigt werden. Die Tabellenwerte dürfen linear interpoliert werden. Die grafische Darstellung des Details ist als Prinzipskizze zu verstehen und für den jeweiligen Anwendungsfall anzupassen. Die Gleichwertigkeit gemäß DIN 4108 Beiblatt 2:2019 Bild 345 ist für Ψ -Werte $\leq -0,02 \text{ W/(m}\cdot\text{K)}$ gegeben.

Längenbezogener Wärmedurchgangskoeffizient Ψ [W/(m·K)]

		Dicke s der Wärmedämmung [mm]			
Wärmeleitfähigkeit der Hintermauerung [W/(m·K)]		100	140	200	
	0,16	-0,01	-0,02	-0,02	
	0,33	-0,03	-0,03	-0,03	
	0,5	-0,04	-0,03	-0,03	
	0,96	-0,05	-0,04	-0,03	

$$\begin{aligned} \Psi_{\text{Ref.}} &= \leq -0,02 \text{ W/(m}\cdot\text{K)} \\ \Psi_{\text{Det.}} &= \text{W/(m}\cdot\text{K)} \\ \Psi_{\text{Ers.}} &= \text{W/(m}\cdot\text{K)} \\ \Psi_{\text{KG}} &= \text{W/(m}\cdot\text{K)} \\ \Psi_{\text{TG}} &= \text{W/(m}\cdot\text{K)} \end{aligned}$$

Traufe Pfettendach, Außenwand zweischalig, Dachraum unbeheizt

Nr. 21301

Detail Nr. 346
Kategorie: B

$$\Psi_{\text{Ref.}} = \leq -0,07 \text{ [W/(m}\cdot\text{K)]}$$

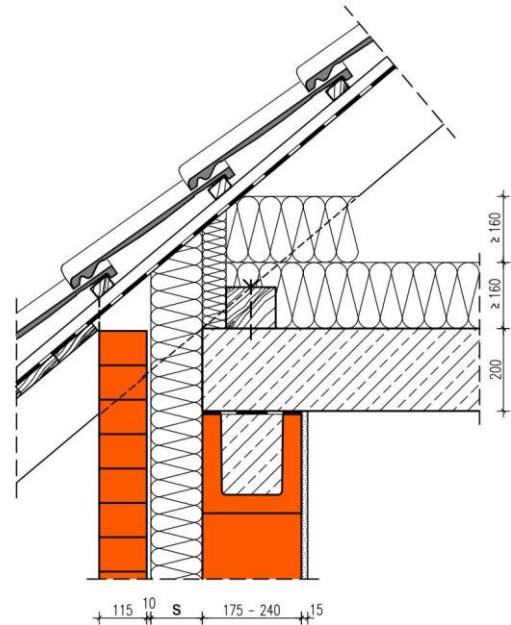
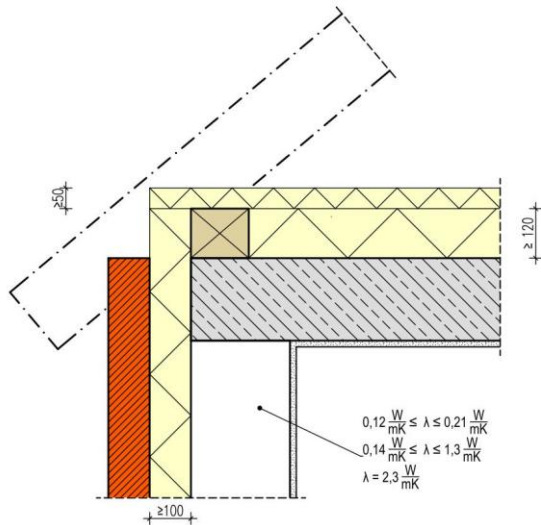

Die Berechnung des längenbezogenen Wärmedurchgangskoeffizienten erfolgt in Abhängigkeit unterschiedlicher Dämmstoffdicken s der Wärmedämmung und Wärmeleitfähigkeiten des Hintermauerwerks für die Wanddicken 175 - 240 mm. Die Wärmedämmung auf der Dachgeschossdecke ist 160 mm dick und weist eine Wärmeleitfähigkeit von 0,035 W/(m·K) auf. Der U-Wert der Dachdecke beträgt $\leq 0,2 \text{ W/(m}^2 \text{ K)}$. Die Rechenergebnisse gelten auch für Dicken der Dachdeckendämmung $\geq 120 \text{ mm}$ sowie bei Verwendung einer Holzbalkendecke.

Der Temperaturfaktor f_{rsi} an der Stelle mit der niedrigsten Oberflächentemperatur beträgt $\geq 0,7$. Von diesen Annahmen geringfügig abweichende Randbedingungen können bei der Festlegung der Ψ -Werte vernachlässigt werden. Die Tabellenwerte dürfen linear interpoliert werden. Die grafische Darstellung des Details ist als Prinzipskizze zu verstehen und für den jeweiligen Anwendungsfall anzupassen. Die Gleichwertigkeit gemäß DIN 4108 Beiblatt 2:2019 Bild 346 ist gegeben.

Längenbezogener Wärmedurchgangskoeffizient Ψ [W/(m·K)]

		Dicke s der Wärmedämmung [mm]			
		100	140	200	
Wärmeleitfähigkeit der Hintermauerung [W/(m·K)]	0,16	-0,07	-0,08	-0,10	
	0,33	-0,10	-0,10	-0,10	
	0,5	-0,10	-0,10	-0,10	
	0,96	-0,11	-0,11	-0,09	

$$\begin{aligned} \Psi_{\text{Ref.}} &= \leq -0,07 \text{ W/(m}\cdot\text{K)} \\ \Psi_{\text{Det.}} &= \text{W/(m}\cdot\text{K)} \\ \Psi_{\text{Ers.}} &= \text{W/(m}\cdot\text{K)} \\ \Psi_{\text{KG}} &= \text{W/(m}\cdot\text{K)} \\ \Psi_{\text{TG}} &= \text{W/(m}\cdot\text{K)} \end{aligned}$$

Traufe Pfettendach, Kniestock mit Ringanker in U-Schale, Außenwand zweischalig

Nr. 21302

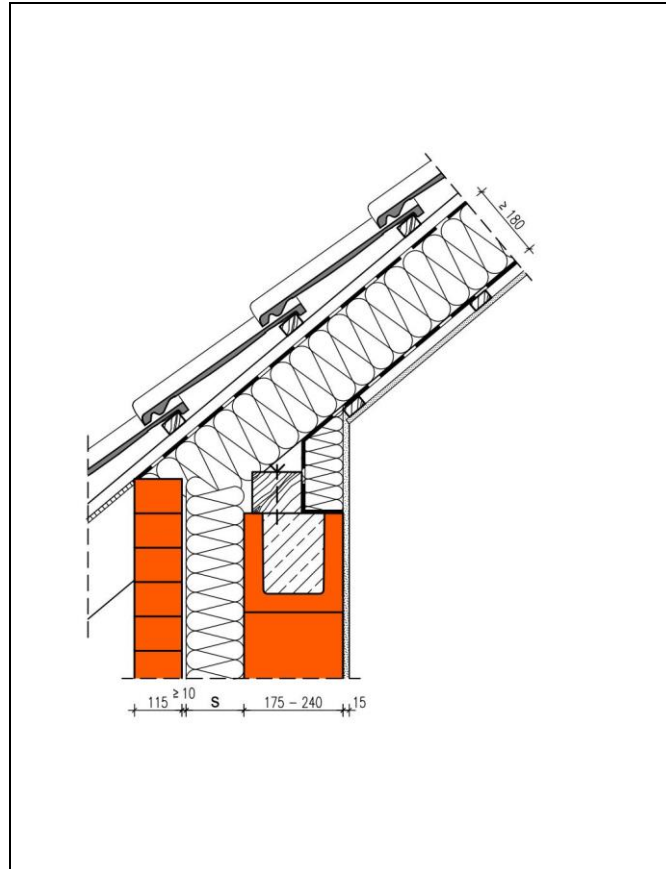
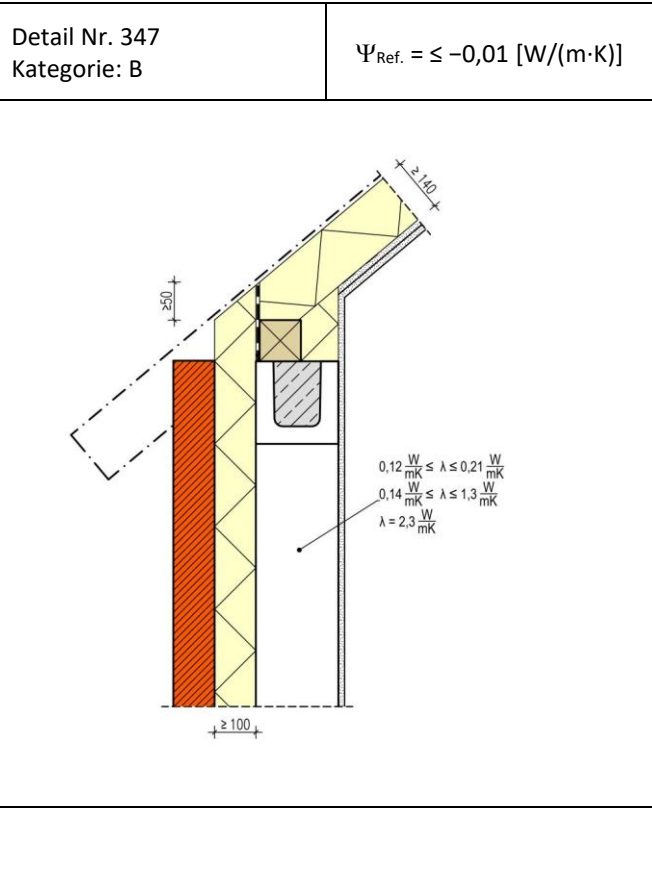

Die Berechnung des längenbezogenen Wärmedurchgangskoeffizienten erfolgt in Abhängigkeit unterschiedlicher Dämmstoffdicken s der Wärmedämmung und Wärmeleitfähigkeiten des Hintermauerwerks für die Wanddicken 175 - 240 mm und wird zur besseren Vergleichbarkeit mit DIN 4108 Beiblatt 2 auf den U-Wert des Gefachs bezogen. Die Wärmedämmung zwischen den Sparren weist eine Mindestdicke von 180 mm der Wärmeleitfähigkeit 0,035 W/(m·K) auf. Der U-Wert des kompletten Dachaufbaus beträgt $\leq 0,2 \text{ W/(m}^2\text{K)}$. Die Rechenergebnisse gelten auch für Dicken der Dachdämmung $\geq 180 \text{ mm}$.

Der Temperaturfaktor f_{Rsi} an der Stelle mit der niedrigsten Oberflächentemperatur beträgt $\geq 0,7$. Von diesen Annahmen geringfügig abweichende Randbedingungen können bei der Festlegung der Ψ -Werte vernachlässigt werden. Die Tabellenwerte dürfen linear interpoliert werden. Die grafische Darstellung des Details ist als Prinzipskizze zu verstehen und für den jeweiligen Anwendungsfall anzupassen. Die Gleichwertigkeit gemäß DIN 4108 Beiblatt 2:2019 Bild 347 ist gegeben.

Längenbezogener Wärmedurchgangskoeffizient $\Psi \text{ [W/(m}\cdot\text{K)]}$

		Dicke s der Wärmedämmung [mm]			
		100	140	200	
Wärmeleitfähigkeit der Hintermauerung [W/(m·K)]	0,16	-0,04	-0,04	-0,05	
	0,33	-0,05	-0,05	-0,06	
	0,5	-0,06	-0,05	-0,06	
	0,96	-0,06	-0,06	-0,06	

$\Psi_{\text{Ref.}} = \leq -0,01 \text{ W/(m}\cdot\text{K)}$
 $\Psi_{\text{Det.}} = \text{W/(m}\cdot\text{K)}$
 $\Psi_{\text{Ers.}} = \text{W/(m}\cdot\text{K)}$
 $\Psi_{\text{KG}} = \text{W/(m}\cdot\text{K)}$
 $\Psi_{\text{TG}} = \text{W/(m}\cdot\text{K)}$

Traufe Sparrendach, Außenwand monolithisch, Dachraum unbeheizt

Nr. 22101

Detail Nr. 350
Kategorie: B

$$\Psi_{\text{Ref.}} = \leq 0,07 \text{ [W/(m}\cdot\text{K)]}$$

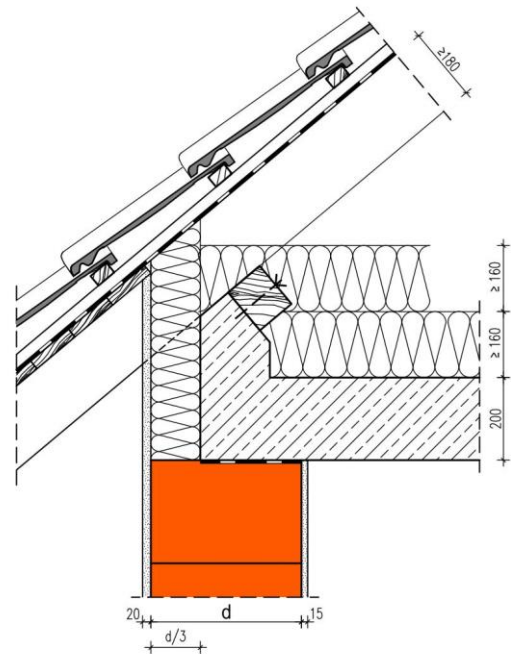
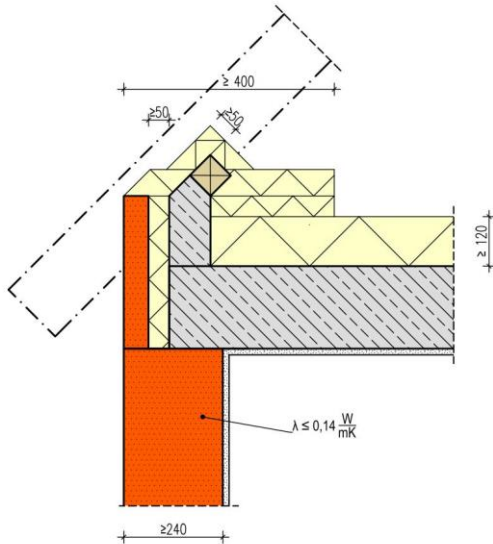

Die Berechnung des langenzugeordneten Warmedurchgangskoeffizienten erfolgt in Abhangigkeit unterschiedlicher Wanddicken d und Warmeleitfahigkeiten des Mauerwerks. Die Warmedammung auf der Dachgeschossdecke ist 160 mm dick und weist eine Warmeleitfahigkeit von 0,035 W/(m·K) auf. Der U-Wert der Dachdecke betragt $\leq 0,2$ W/(m²·K). Die Deckenstirn und das Stahlbetonrahm sind mit einer Mindestdammung von $d/3$ d.h. 100 bis 160 mm versehen. Die Rechenergebnisse gelten auch fur Dicken der Dachdeckendammung ≥ 120 mm sowie bei Verwendung einer Holzbalkendecke.

Der Temperaturfaktor f_{Rsi} an der Stelle mit der niedrigsten Oberflachentemperatur betragt $\geq 0,7$. Von diesen Annahmen geringfugig abweichende Randbedingungen konnen bei der Festlegung der Ψ -Werte vernachlassigt werden. Die Tabellenwerte durfen linear interpoliert werden. Die grafische Darstellung des Details ist als Prinzipskizze zu verstehen und fur den jeweiligen Anwendungsfall anzupassen. Die Gleichwertigkeit gema DIN 4108 Beiblatt 2:2019 Bild 350 ist gegeben.

Langenzugeordneter Warmedurchgangskoeffizient Ψ [W/(m·K)]

		Dicke d der Auenwand [mm]			
		300	365	425	490
Warmeleitfahigkeit Mauerwerk [W/(m·K)]	0,07	0,03	0,03	0,03	0,02
	0,09	0,01	0,01	0,01	0,01
	0,11	-0,01	0,00	0,00	0,00
	0,14	-0,04	-0,02	-0,02	-0,02

$$\begin{aligned} \Psi_{\text{Ref.}} &= \leq 0,07 \text{ W/(m}\cdot\text{K)} \\ \Psi_{\text{Det.}} &= \text{W/(m}\cdot\text{K)} \\ \Psi_{\text{Ers.}} &= \text{W/(m}\cdot\text{K)} \\ \Psi_{\text{KG}} &= \text{W/(m}\cdot\text{K)} \\ \Psi_{\text{TG}} &= \text{W/(m}\cdot\text{K)} \end{aligned}$$

Traufe Sparrendach, Außenwand monolithisch, Stahlbetondecke mit Abmauerstein

Nr. 22102

Detail Nr. 352
Kategorie: B

$$\Psi_{\text{Ref.}} = \leq 0,10 \text{ [W/(m}\cdot\text{K)]}$$

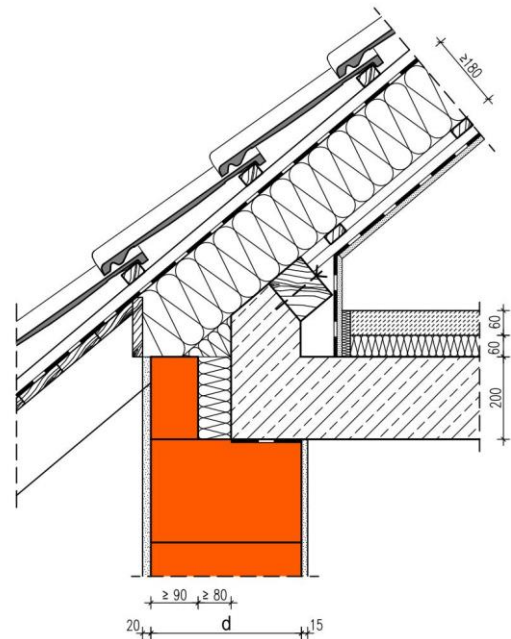
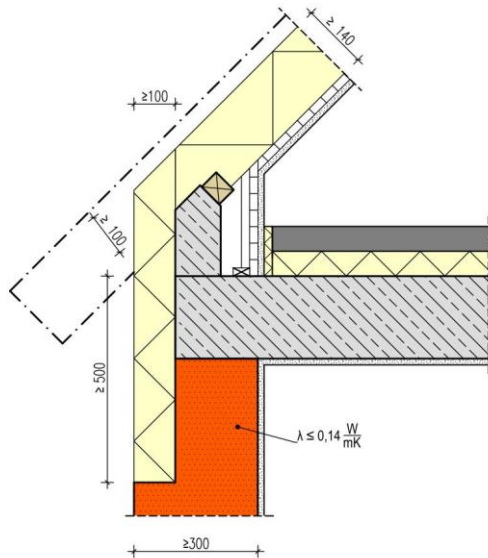

Die Berechnung des längenbezogenen Wärmedurchgangskoeffizienten erfolgt in Abhängigkeit unterschiedlicher Wanddicken d und Wärmeleitfähigkeiten des Mauerwerks und wird zur besseren Vergleichbarkeit mit DIN 4108 Beiblatt 2 auf den U-Wert des Gefachs bezogen. Die Wärmedämmung zwischen den Sparren weist eine Mindestdicke von 180 mm der Wärmeleitfähigkeit $0,035 \text{ W/(m}\cdot\text{K)}$ auf. Der U-Wert des kompletten Dachaufbaus beträgt $\leq 0,2 \text{ W/(m}^2\text{K)}$. Die Deckenstirn und der Drempel sind mit einer Mindestdämmung (035) von 80 mm versehen, die Wärmeleitfähigkeit des Abmauerziegels ist von geringem Einfluss. Die Rechenergebnisse gelten auch für Dicken der Dachdämmung $\geq 180 \text{ mm}$.

Der Temperaturfaktor f_{Rsi} an der Stelle mit der niedrigsten Oberflächentemperatur beträgt $\geq 0,7$. Von diesen Annahmen geringfügig abweichende Randbedingungen können bei der Festlegung der Ψ -Werte vernachlässigt werden. Die Tabellenwerte dürfen linear interpoliert werden. Die grafische Darstellung des Details ist als Prinzipskizze zu verstehen und für den jeweiligen Anwendungsfall anzupassen. Die Gleichwertigkeit gemäß DIN 4108 Beiblatt 2:2019 Bild 352 ist gegeben.

Längenbezogener Wärmedurchgangskoeffizient Ψ [W/(m·K)]

		Dicke d der Außenwand [mm]			
		300	365	425	490
Wärmeleitfähigkeit Mauerwerk [W/m·K]	0,07	0,00	0,02	0,03	0,04
	0,09	-0,02	0,00	0,01	0,03
	0,11	-0,04	-0,02	0,00	0,01
	0,14	-0,07	-0,04	-0,02	0,00

$$\begin{aligned} \Psi_{\text{Ref.}} &= \leq 0,10 \text{ W/(m}\cdot\text{K)} \\ \Psi_{\text{Det.}} &= \text{W/(m}\cdot\text{K)} \\ \Psi_{\text{Ers.}} &= \text{W/(m}\cdot\text{K)} \\ \Psi_{\text{KG}} &= \text{W/(m}\cdot\text{K)} \\ \Psi_{\text{TG}} &= \text{W/(m}\cdot\text{K)} \end{aligned}$$

Traufe Sparrendach, Außenwand monolithisch, Stahlbetondecke mit Stirndämmung

Nr. 22103

Detail Nr. 352
Kategorie: B

$$\Psi_{\text{Ref.}} = \leq 0,10 \text{ [W/(m}\cdot\text{K)]}$$

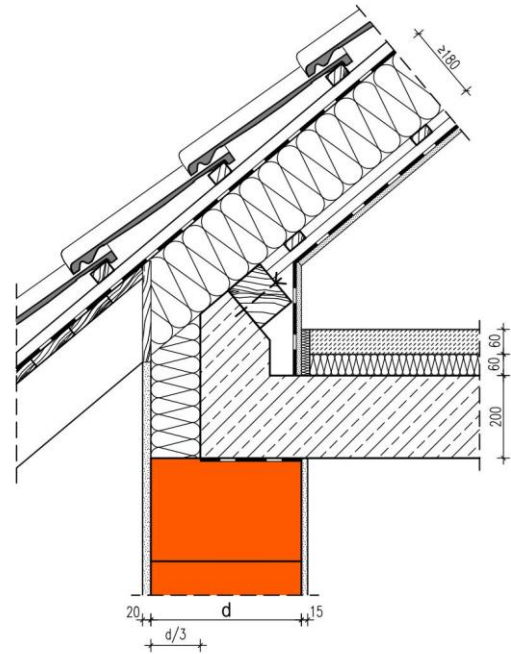
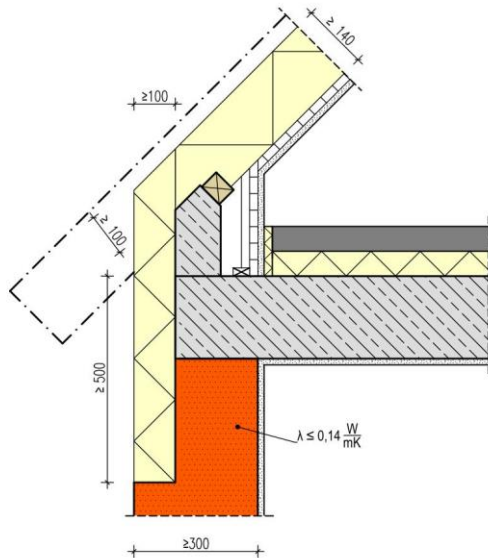

Die Berechnung des längenbezogenen Wärmedurchgangskoeffizienten erfolgt in Abhängigkeit unterschiedlicher Wanddicken d und Wärmeleitfähigkeiten des Mauerwerks und wird zur besseren Vergleichbarkeit mit DIN 4108 Beiblatt 2 auf den U-Wert des Gefaches bezogen. Die Wärmedämmung zwischen den Sparren weist eine Mindestdicke von 180 mm der Wärmeleitfähigkeit $0,035 \text{ W/(m}\cdot\text{K)}$ auf. Der U-Wert des kompletten Dachaufbaus beträgt $\leq 0,2 \text{ W/(m}^2\text{K)}$. Die Deckenstirn und der Drempel sind mit einer Wärmedämmung (035) von $d/3$ d.h. zwischen 100 und 160 mm versehen. Die Rechenergebnisse gelten auch für Dicken der Dachdämmung $\geq 180 \text{ mm}$.

Der Temperaturfaktor f_{Rsi} an der Stelle mit der niedrigsten Oberflächentemperatur beträgt $\geq 0,7$. Von diesen Annahmen geringfügig abweichende Randbedingungen können bei der Festlegung der Ψ -Werte vernachlässigt werden. Die Tabellenwerte dürfen linear interpoliert werden. Die grafische Darstellung des Details ist als Prinzipskizze zu verstehen und für den jeweiligen Anwendungsfall anzupassen. Die Gleichwertigkeit gemäß DIN 4108 Beiblatt 2:2019 Bild 352 ist gegeben.

Längenbezogener Wärmedurchgangskoeffizient Ψ [W/(m·K)]

		Dicke d der Außenwand [mm]			
		300	365	425	490
Wärmeleitfähigkeit Mauerwerk [W/m·K]	0,07	0,01	0,01	0,01	0,01
	0,09	-0,01	0,00	0,00	0,00
	0,11	-0,03	-0,02	-0,02	-0,01
	0,14	-0,06	-0,04	-0,04	-0,03

$$\begin{aligned} \Psi_{\text{Ref.}} &= \leq 0,10 \text{ W/(m}\cdot\text{K)} \\ \Psi_{\text{Det.}} &= \text{W/(m}\cdot\text{K)} \\ \Psi_{\text{Ers.}} &= \text{W/(m}\cdot\text{K)} \\ \Psi_{\text{KG}} &= \text{W/(m}\cdot\text{K)} \\ \Psi_{\text{TG}} &= \text{W/(m}\cdot\text{K)} \end{aligned}$$

First Pultdach < 30° geneigt, Ringanker, Außenwand monolithisch

Nr. 23101

Detail Nr. 368
Kategorie: B

$$\Psi_{\text{Ref.}} = \leq -0,02 \text{ [W/(m}\cdot\text{K)]}$$

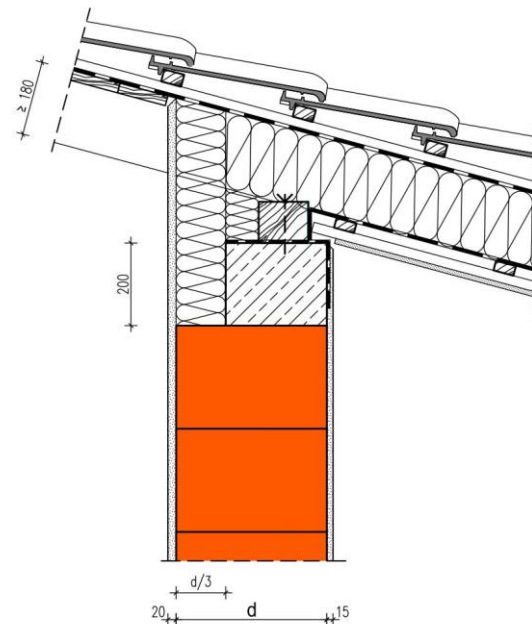
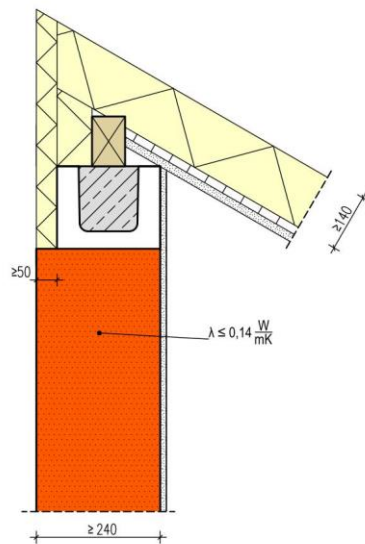

Die Berechnung des längenbezogenen Wärmedurchgangskoeffizienten erfolgt in Abhängigkeit unterschiedlicher Wanddicken d und Wärmeleitfähigkeiten des Mauerwerks und wird zur besseren Vergleichbarkeit mit DIN 4108 Beiblatt 2 auf den U-Wert des Gefachs bezogen. Die Wärmedämmung zwischen den Sparren weist eine Mindestdicke von 180 mm der Wärmeleitfähigkeit 0,035 W/(m·K) auf. Der U-Wert des kompletten Dachaufbaus beträgt $\leq 0,2$ W/(m²·K). Die Dicke der außen angeordneten Dämmung (035) des Ringankers beträgt $d/3$ der Außenwand. Die Rechenergebnisse gelten auch für Dicken der Dachdämmung ≥ 180 mm.

Der Temperaturfaktor f_{Rsi} an der Stelle mit der niedrigsten Oberflächentemperatur beträgt $\geq 0,7$. Von diesen Annahmen geringfügig abweichende Randbedingungen können bei der Festlegung der Ψ -Werte vernachlässigt werden. Die Tabellenwerte dürfen linear interpoliert werden. Die grafische Darstellung des Details ist als Prinzipskizze zu verstehen und für den jeweiligen Anwendungsfall anzupassen. Die Gleichwertigkeit gemäß DIN 4108 Beiblatt 2:2019 Bild 368 ist gegeben.

Längenbezogener Wärmedurchgangskoeffizient Ψ [W/(m·K)]

		Dicke d der Außenwand [mm]			
		300	365	425	490
Wärmeleitfähigkeit Mauerwerk [W/m·K]	0,07	-0,05	-0,05	-0,05	-0,05
	0,09	-0,08	-0,07	-0,07	-0,07
	0,11	-0,09	-0,10	-0,09	-0,09
	0,14	-0,15	-0,13	-0,12	-0,11

$$\begin{aligned} \Psi_{\text{Ref.}} &= \leq -0,02 \text{ W/(m}\cdot\text{K)} \\ \Psi_{\text{Det.}} &= \text{W/(m}\cdot\text{K)} \\ \Psi_{\text{Ers.}} &= \text{W/(m}\cdot\text{K)} \\ \Psi_{\text{KG}} &= \text{W/(m}\cdot\text{K)} \\ \Psi_{\text{TG}} &= \text{W/(m}\cdot\text{K)} \end{aligned}$$

First Pultdach < 30° geneigt, Ringanker in U-Schale, Außenwand monolithisch

Nr. 23102

Detail Nr. 368
Kategorie: B

$$\Psi_{\text{Ref.}} = \leq -0,02 \text{ [W/(m}\cdot\text{K)]}$$

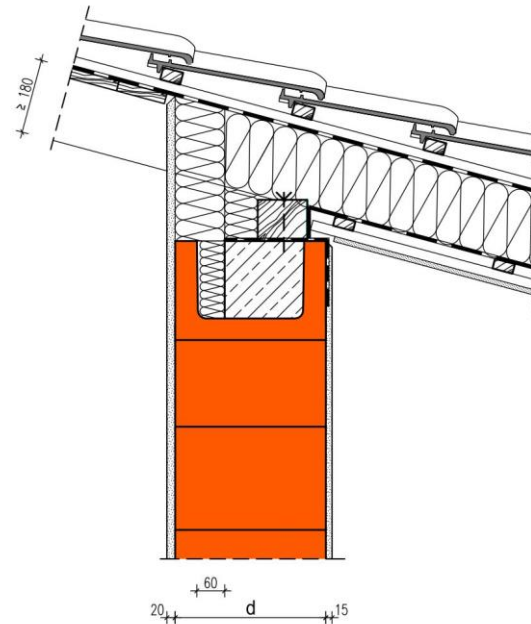
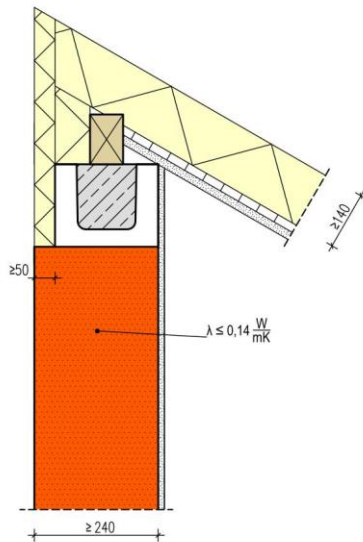

Die Berechnung des längenbezogenen Wärmedurchgangskoeffizienten erfolgt in Abhängigkeit unterschiedlicher Wanddicken d und Wärmeleitfähigkeiten des Mauerwerks und wird zur besseren Vergleichbarkeit mit DIN 4108 Beiblatt 2 auf den U-Wert des Gefachs bezogen. Die Wärmedämmung zwischen den Sparren weist eine Mindestdicke von 180 mm der Wärmeleitfähigkeit 0,035 W/(m·K) auf. Der U-Wert des kompletten Dachaufbaus beträgt $\leq 0,2$ W/(m²·K). Die Dicke der außen angeordneten Dämmung (035) des Ringankers innerhalb der U-Schale beträgt 60 mm. Die Rechenergebnisse gelten auch für Dicken der Dachdämmung ≥ 180 mm.

Der Temperaturfaktor f_{RSi} an der Stelle mit der niedrigsten Oberflächentemperatur beträgt $\geq 0,7$. Von diesen Annahmen geringfügig abweichende Randbedingungen können bei der Festlegung der Ψ -Werte vernachlässigt werden. Die Tabellenwerte dürfen linear interpoliert werden. Die grafische Darstellung des Details ist als Prinzipskizze zu verstehen und für den jeweiligen Anwendungsfall anzupassen. Die Gleichwertigkeit gemäß DIN 4108 Beiblatt 2:2019 Bild 368 ist für Ψ -Werte $\leq -0,02$ W/(m·K) gegeben.

Längenbezogener Wärmedurchgangskoeffizient Ψ [W/(m·K)]

		Dicke d der Außenwand [mm]			
		300	365	425	490
Wärmeleitfähigkeit Mauerwerk [W/m·K]	0,07	0,02	0,02	0,03	0,03
	0,09	-0,02	-0,01	0,01	0,01
	0,11	-0,05	-0,03	-0,02	-0,01
	0,14	-0,10	-0,07	-0,05	-0,04

$$\begin{aligned} \Psi_{\text{Ref.}} &= \leq -0,02 \text{ W/(m}\cdot\text{K)} \\ \Psi_{\text{Det.}} &= \text{W/(m}\cdot\text{K)} \\ \Psi_{\text{Ers.}} &= \text{W/(m}\cdot\text{K)} \\ \Psi_{\text{KG}} &= \text{W/(m}\cdot\text{K)} \\ \Psi_{\text{TG}} &= \text{W/(m}\cdot\text{K)} \end{aligned}$$

Traufe Pultdach < 30° geneigt, Ringanker, Außenwand monolithisch

Nr. 23103

Detail Nr. 368
Kategorie: B

$$\Psi_{\text{Ref.}} = \leq -0,02 \text{ [W/(m}\cdot\text{K)]}$$

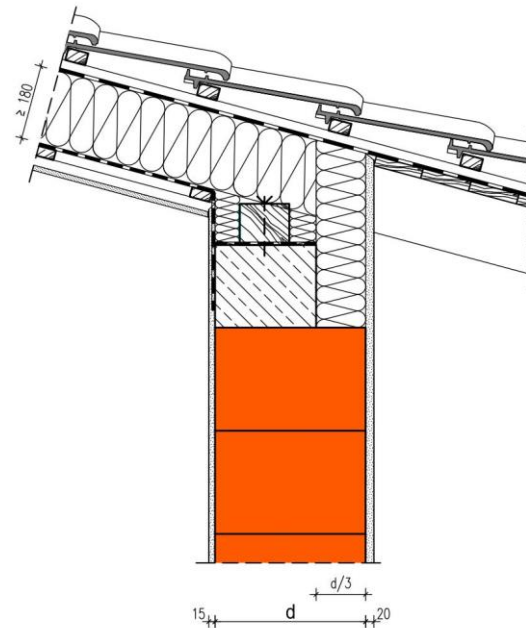
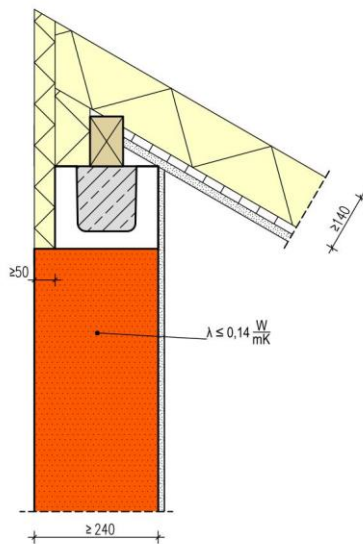

Die Berechnung des längenbezogenen Wärmedurchgangskoeffizienten erfolgt in Abhängigkeit unterschiedlicher Wanddicken d und Wärmeleitfähigkeiten des Mauerwerks und wird zur besseren Vergleichbarkeit mit DIN 4108 Beiblatt 2 auf den U-Wert des Gefachs bezogen. Die Wärmedämmung zwischen den Sparren weist eine Mindestdicke von 180 mm der Wärmeleitfähigkeit 0,035 W/(m·K) auf. Der U-Wert des kompletten Dachaufbaus beträgt $\leq 0,2$ W/(m²·K). Die Dicke der außen angeordneten Dämmung (035) des Ringankers beträgt $d/3$ der Außenwand. Die Rechenergebnisse gelten auch für Dicken der Dachdämmung ≥ 180 mm.

Der Temperaturfaktor f_{Rsi} an der Stelle mit der niedrigsten Oberflächentemperatur beträgt $\geq 0,7$. Von diesen Annahmen geringfügig abweichende Randbedingungen können bei der Festlegung der Ψ -Werte vernachlässigt werden. Die Tabellenwerte dürfen linear interpoliert werden. Die grafische Darstellung des Details ist als Prinzipskizze zu verstehen und für den jeweiligen Anwendungsfall anzupassen. Die Gleichwertigkeit gemäß DIN 4108 Beiblatt 2:2019 Bild 368 ist gegeben.

Längenbezogener Wärmedurchgangskoeffizient Ψ [W/(m·K)]

		Dicke d der Außenwand [mm]			
		300	365	425	490
Wärmeleitfähigkeit Mauerwerk [W/m·K]	0,07	-0,03	-0,03	-0,04	-0,04
	0,09	-0,05	-0,05	-0,05	-0,05
	0,11	-0,07	-0,07	-0,06	-0,06
	0,14	-0,11	-0,09	-0,09	-0,08

$$\begin{aligned} \Psi_{\text{Ref.}} &= \leq -0,02 \text{ W/(m}\cdot\text{K)} \\ \Psi_{\text{Det.}} &= \text{W/(m}\cdot\text{K)} \\ \Psi_{\text{Ers.}} &= \text{W/(m}\cdot\text{K)} \\ \Psi_{\text{KG}} &= \text{W/(m}\cdot\text{K)} \\ \Psi_{\text{TG}} &= \text{W/(m}\cdot\text{K)} \end{aligned}$$

Traufe Pultdach < 30° geneigt, Ringanker in U-Schale, Außenwand monolithisch

Nr. 23104

Detail Nr. 368
Kategorie: B

$$\Psi_{\text{Ref.}} = \leq -0,02 \text{ [W/(m}\cdot\text{K)]}$$

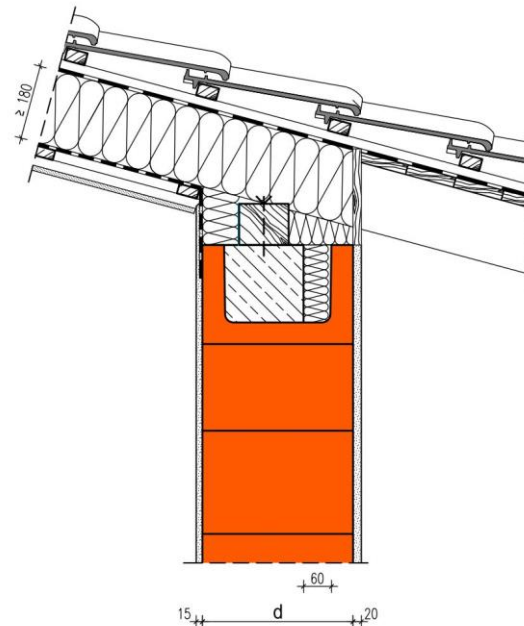
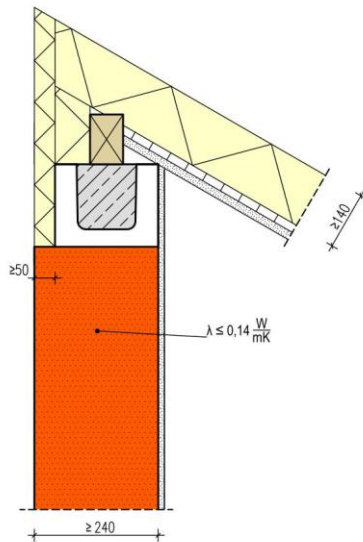

Die Berechnung des längenbezogenen Wärmedurchgangskoeffizienten erfolgt in Abhängigkeit unterschiedlicher Wanddicken d und Wärmeleitfähigkeiten des Mauerwerks und wird zur besseren Vergleichbarkeit mit DIN 4108 Beiblatt 2 auf den U-Wert des Gefachs bezogen. Die Wärmedämmung zwischen den Sparren weist eine Mindestdicke von 180 mm der Wärmeleitfähigkeit $0,035 \text{ W/(m}\cdot\text{K)}$ auf. Der U-Wert des kompletten Dachaufbaus beträgt $\leq 0,2 \text{ W/(m}^2\text{K)}$. Die Dicke der außen angeordneten Dämmung (035) des Ringankers innerhalb der U-Schale beträgt 60 mm. Die Rechenergebnisse gelten auch für Dicken der Dachdämmung $\geq 180 \text{ mm}$.

Der Temperaturfaktor f_{Rsi} an der Stelle mit der niedrigsten Oberflächentemperatur beträgt $\geq 0,7$. Von diesen Annahmen geringfügig abweichende Randbedingungen können bei der Festlegung der Ψ -Werte vernachlässigt werden. Die Tabellenwerte dürfen linear interpoliert werden. Die grafische Darstellung des Details ist als Prinzipskizze zu verstehen und für den jeweiligen Anwendungsfall anzupassen. Die Gleichwertigkeit gemäß DIN 4108 Beiblatt 2:2019 Bild 359 ist für Ψ -Werte $\leq -0,02 \text{ W/(m}\cdot\text{K)}$ gegeben.

Längenbezogener Wärmedurchgangskoeffizient $\Psi \text{ [W/(m}\cdot\text{K)]}$

		Dicke d der Außenwand [mm]			
		300	365	425	490
Wärmeleitfähigkeit Mauerwerk [W/m K]	0,07	0,03	0,04	0,04	0,04
	0,09	0,00	0,01	0,02	0,02
	0,11	-0,03	-0,01	0,00	0,00
	0,14	-0,08	-0,05	-0,04	-0,03

$$\begin{aligned} \Psi_{\text{Ref.}} &= \leq -0,02 \text{ W/(m}\cdot\text{K)} \\ \Psi_{\text{Det.}} &= \text{W/(m}\cdot\text{K)} \\ \Psi_{\text{Ers.}} &= \text{W/(m}\cdot\text{K)} \\ \Psi_{\text{KG}} &= \text{W/(m}\cdot\text{K)} \\ \Psi_{\text{TG}} &= \text{W/(m}\cdot\text{K)} \end{aligned}$$

Dachanschluss, aufgehende Außenwand monolithisch

Nr. 23105

Detail Nr. 369
Kategorie: B

$$\Psi_{\text{Ref.}} = \leq 0,07 \text{ [W/(m}\cdot\text{K)]}$$

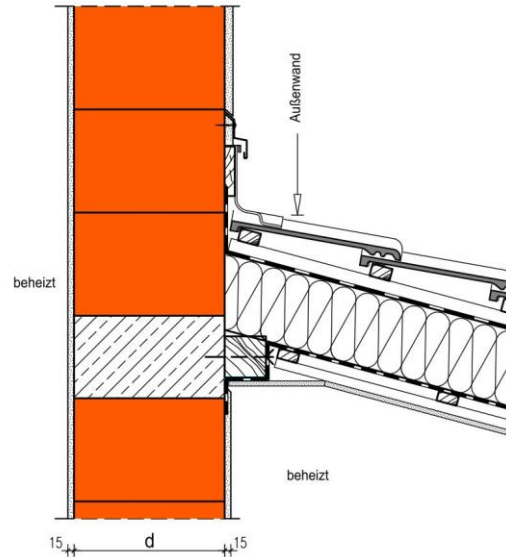
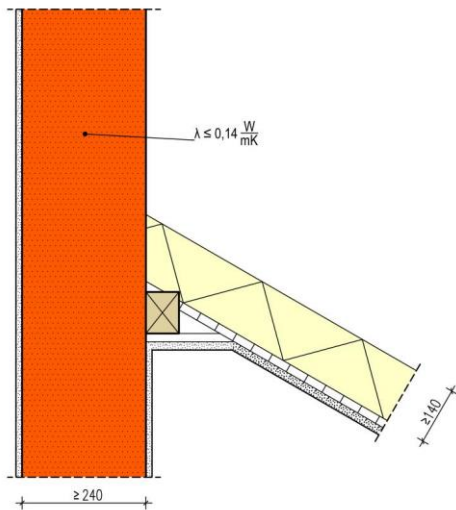

Die Berechnung des längenbezogenen Wärmedurchgangskoeffizienten erfolgt in Abhängigkeit unterschiedlicher Wanddicken d und Wärmeleitfähigkeiten des Mauerwerks und wird zur besseren Vergleichbarkeit mit DIN 4108 Beiblatt 2 auf den U-Wert des Gefachs bezogen. Die Wärmedämmung zwischen den Sparren weist eine Mindestdicke von 180 mm der Wärmeleitfähigkeit 0,035 W/(m·K) auf. Der U-Wert des kompletten Dachaufbaus beträgt $\leq 0,2$ W/(m²K). Unter der aufgehenden Außenwand kann sich auch eine tragende Innenwand befinden. Die Rechenergebnisse gelten auch für Dicken der Dachdämmung ≥ 180 mm.

Der Temperaturfaktor f_{Rsi} an der Stelle mit der niedrigsten Oberflächentemperatur beträgt $\geq 0,7$. Von diesen Annahmen geringfügig abweichende Randbedingungen können bei der Festlegung der Ψ -Werte vernachlässigt werden. Die Tabellenwerte dürfen linear interpoliert werden. Die grafische Darstellung des Details ist als Prinzipskizze zu verstehen und für den jeweiligen Anwendungsfall anzupassen. Die Gleichwertigkeit gemäß DIN 4108 Beiblatt 2:2019 Bild 369 ist für Ψ -Werte $\leq 0,07$ W/(m·K) gegeben.

Längenbezogener Wärmedurchgangskoeffizient Ψ [W/(m·K)]

		Dicke d der Außenwand [mm]			
		300	365	425	490
Wärmeleitfähigkeit Mauerwerk [W/m·K]	0,07	0,03	0,04	0,04	0,04
	0,09	0,04	0,05	0,05	0,05
	0,11	0,05	0,06	0,06	0,06
	0,14	0,06	0,07	0,08	0,08

$$\begin{aligned} \Psi_{\text{Ref.}} &= \leq 0,07 \text{ W/(m}\cdot\text{K)} \\ \Psi_{\text{Det.}} &= \text{W/(m}\cdot\text{K)} \\ \Psi_{\text{Ers.}} &= \text{W/(m}\cdot\text{K)} \\ \Psi_{\text{KG}} &= \text{W/(m}\cdot\text{K)} \\ \Psi_{\text{TG}} &= \text{W/(m}\cdot\text{K)} \end{aligned}$$

Gaubenwand an geneigtes Dach

Nr. 24001

Detail Nr. 380
Kategorie: B

$$\Psi_{\text{Ref.}} = \leq 0,04 \text{ [W/(m}\cdot\text{K)]}$$

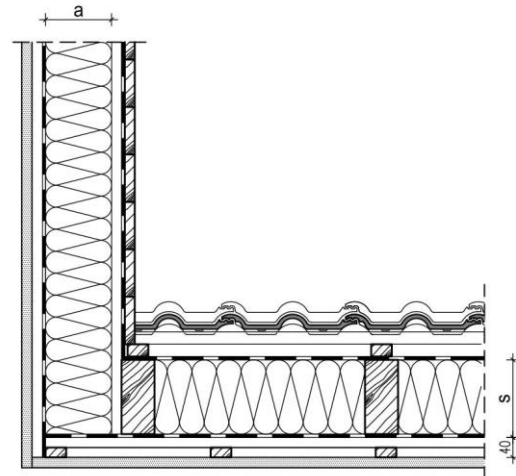
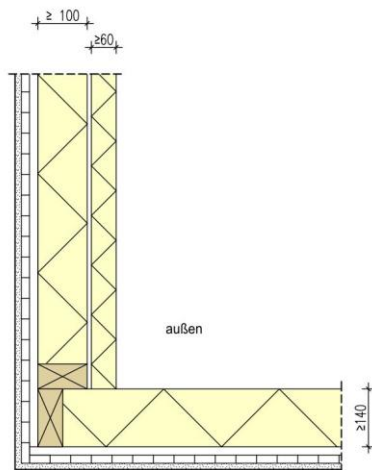

Die Berechnung des längenbezogenen Wärmedurchgangskoeffizienten erfolgt in Abhängigkeit unterschiedlicher Dämmstoffdicken S der Dachdämmung und a der Dämmung der Gaubenseitenwand. Bei der Dämmstoffdicke 240 mm wird eine Zwischensparrendämmung von 200 mm und eine Untersparrendämmung von 40 mm Dicke zugrunde gelegt. Die Position der Wechselhölzer zwischen den Sparren beeinflusst die Wärmebrückenverlustkoeffizienten, wird aber bei der rechnerischen Ermittlung nicht berücksichtigt. Zur besseren Vergleichbarkeit mit DIN 4108 Beiblatt 2 wird der Ψ -Wert auf den U-Wert des Gefachs bezogen.

Der Temperaturfaktor f_{RSi} an der Stelle mit der niedrigsten Oberflächentemperatur beträgt $\geq 0,7$. Von diesen Annahmen geringfügig abweichende Randbedingungen können bei der Festlegung der Ψ -Werte vernachlässigt werden. Die Tabellenwerte dürfen linear interpoliert werden. Die grafische Darstellung des Details ist als Prinzipskizze zu verstehen und für den jeweiligen Anwendungsfall anzupassen. Die Gleichwertigkeit gemäß DIN 4108 Beiblatt 2:2019 Bild 380 ist gegeben.

Längenbezogener Wärmedurchgangskoeffizient Ψ [W/(m·K)]

		Dicke s Dachdämmung			
		180	200	220	240
Dicke a Wanddämmung	100	-0,05	-0,04	-0,04	-0,04
	140	-0,03	-0,03	-0,03	-0,03
	180	-0,02	-0,02	-0,02	-0,02

$$\begin{aligned} \Psi_{\text{Ref.}} &= \leq 0,04 \text{ W/(m}\cdot\text{K)} \\ \Psi_{\text{Det.}} &= \text{W/(m}\cdot\text{K)} \\ \Psi_{\text{Ers.}} &= \text{W/(m}\cdot\text{K)} \\ \Psi_{\text{KG}} &= \text{W/(m}\cdot\text{K)} \\ \Psi_{\text{TG}} &= \text{W/(m}\cdot\text{K)} \end{aligned}$$

Gaubendach an Gaubenwand

Nr. 24002

Detail Nr. 381
Kategorie: B

$$\Psi_{\text{Ref.}} = \leq -0,04 \text{ [W/(m}\cdot\text{K)]}$$

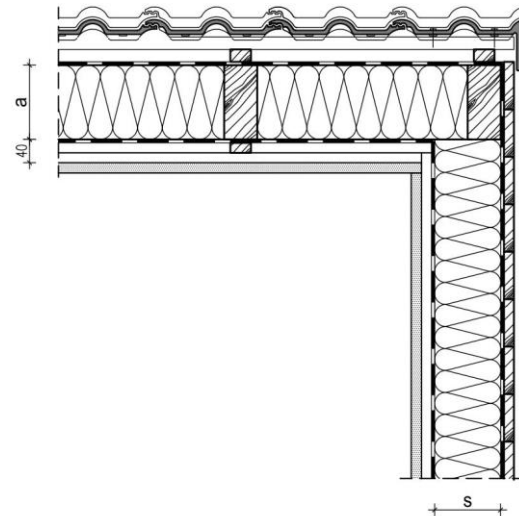
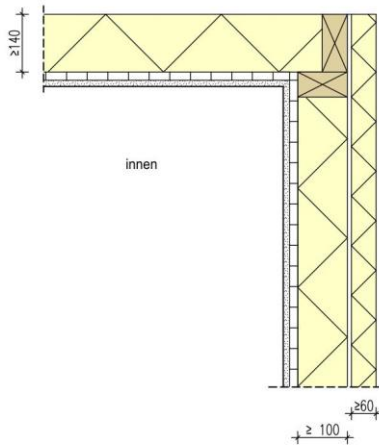

Die Berechnung des längenbezogenen Wärmedurchgangskoeffizienten erfolgt in Abhängigkeit unterschiedlicher Dämmstoffdicken S der Dachdämmung und a der Dämmung der Gaubenseitenwand. Bei der Dämmstoffdicke 240 mm wird eine Zwischensparrendämmung von 200 mm und eine Untersparrendämmung von 40 mm Dicke zugrunde gelegt. Die Position der Wechselhölzer zwischen den Sparren beeinflusst die Wärmebrückenverlustkoeffizienten, wird aber bei der rechnerischen Ermittlung nicht berücksichtigt. Zur besseren Vergleichbarkeit mit DIN 4108 Beiblatt 2 wird der Ψ -Wert auf den U-Wert des Gefachs bezogen.

Der Temperaturfaktor f_{RSi} an der Stelle mit der niedrigsten Oberflächentemperatur beträgt $\geq 0,7$. Von diesen Annahmen geringfügig abweichende Randbedingungen können bei der Festlegung der Ψ -Werte vernachlässigt werden. Die Tabellenwerte dürfen linear interpoliert werden. Die grafische Darstellung des Details ist als Prinzipskizze zu verstehen und für den jeweiligen Anwendungsfall anzupassen. Die Gleichwertigkeit gemäß DIN 4108 Beiblatt 2:2019 Bild 381 ist gegeben.

Längenbezogener Wärmedurchgangskoeffizient Ψ [W/(m·K)]

		Dicke s Dachdämmung			
		180	200	220	240
Dicke a Wanddämmung	100	-0,05	-0,06	-0,06	-0,06
	140	-0,05	-0,05	-0,05	-0,05
	180	-0,05	-0,05	-0,05	-0,05

$$\begin{aligned} \Psi_{\text{Ref.}} &= \leq -0,04 \text{ W/(m}\cdot\text{K)} \\ \Psi_{\text{Det.}} &= \text{W/(m}\cdot\text{K)} \\ \Psi_{\text{Ers.}} &= \text{W/(m}\cdot\text{K)} \\ \Psi_{\text{KG}} &= \text{W/(m}\cdot\text{K)} \\ \Psi_{\text{TG}} &= \text{W/(m}\cdot\text{K)} \end{aligned}$$

Dachfirst mit Firstbohle

Nr. 27001

Detail Nr. 389
Kategorie: B

$$\Psi_{\text{Ref.}} = \leq -0,03 \text{ [W/(m}\cdot\text{K)]}$$

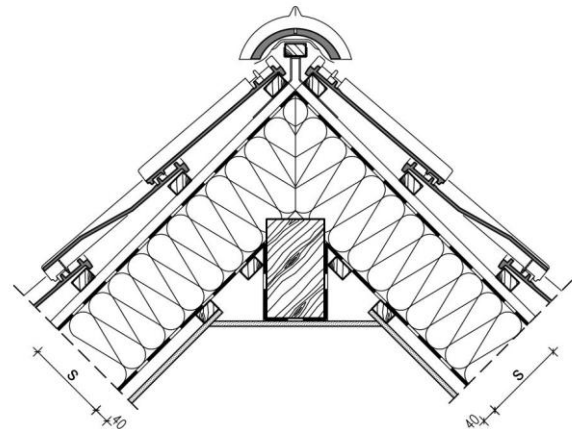
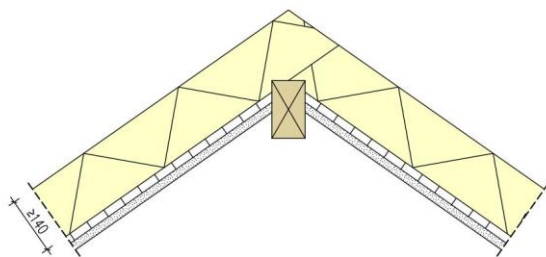

Die Berechnung des längenbezogenen Wärmedurchgangskoeffizienten erfolgt in Abhängigkeit unterschiedlicher Dämmstoffdicken S und Wärmeleitfähigkeiten der Dachdämmung. Bei der Dämmstoffdicke 240 mm wird eine Zwischsparrendämmung von 200 mm und eine Untersparrendämmung von 40 mm Dicke zugrunde gelegt. Die Ψ -Werte werden auf den U-Wert des Gefachs bezogen.

Der Temperaturfaktor f_{RSi} an der Stelle mit der niedrigsten Oberflächentemperatur beträgt $\geq 0,7$. Von diesen Annahmen geringfügig abweichende Randbedingungen können bei der Festlegung der Ψ -Werte vernachlässigt werden. Die Tabellenwerte dürfen linear interpoliert werden. Die grafische Darstellung des Details ist als Prinzipskizze zu verstehen und für den jeweiligen Anwendungsfall anzupassen. Die Gleichwertigkeit gemäß DIN 4108 Beiblatt 2:2019 Bild 389 ist gegeben.

Längenbezogener Wärmedurchgangskoeffizient Ψ [W/(m·K)]

Wärmeleitfähigkeit Dachdämmung λW/m·K	Dicke s Dachdämmung			
	180	200	220	240
0,030	-0,03	-0,04	-0,04	-0,03
0,035	-0,04	-0,04	-0,04	-0,03
0,040	-0,05	-0,05	-0,05	-0,04

$$\begin{aligned} \Psi_{\text{Ref.}} &= \leq -0,03 \text{ W/(m}\cdot\text{K)} \\ \Psi_{\text{Det.}} &= \text{W/(m}\cdot\text{K)} \\ \Psi_{\text{Ers.}} &= \text{W/(m}\cdot\text{K)} \\ \Psi_{\text{KG}} &= \text{W/(m}\cdot\text{K)} \\ \Psi_{\text{TG}} &= \text{W/(m}\cdot\text{K)} \end{aligned}$$

Dachfirst mit Firstbohle

Nr. 27002

Detail Nr. 390
Kategorie: B

$$\Psi_{\text{Ref.}} = \leq -0,03 \text{ [W/(m}\cdot\text{K)]}$$

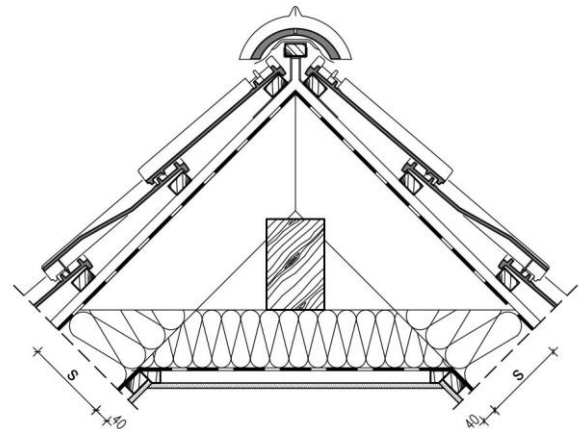
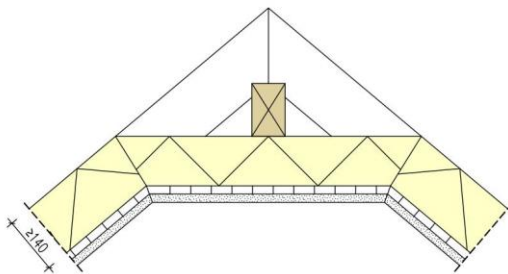

Die Berechnung des längenbezogenen Wärmedurchgangskoeffizienten erfolgt in Abhängigkeit unterschiedlicher Dämmstoffdicken s und Wärmeleitfähigkeiten der Dachdämmung. Bei der Dämmstoffdicke 240 mm wird eine Zwischensparrendämmung von 200 mm und eine Untersparrendämmung von 40 mm Dicke zugrunde gelegt. Die Ψ -Werte werden auf den U-Wert des Gefachs bezogen.

Der Temperaturfaktor f_{RSi} an der Stelle mit der niedrigsten Oberflächentemperatur beträgt $\geq 0,7$. Von diesen Annahmen geringfügig abweichende Randbedingungen können bei der Festlegung der Ψ -Werte vernachlässigt werden. Die Tabellenwerte dürfen linear interpoliert werden. Die grafische Darstellung des Details ist als Prinzipskizze zu verstehen und für den jeweiligen Anwendungsfall anzupassen. Die Gleichwertigkeit gemäß DIN 4108 Beiblatt 2:2019 Bild 390 ist gegeben.

Längenbezogener Wärmedurchgangskoeffizient Ψ [W/(m·K)]

Wärmeleitfähigkeit Dachdämmung λW/m·K	Dicke s Dachdämmung				
		180	200	220	240
0,030	-0,03	-0,04	-0,04	-0,04	-0,03
0,035	-0,04	-0,04	-0,04	-0,04	-0,03
0,040	-0,05	-0,05	-0,05	-0,05	-0,04

$$\Psi_{\text{Ref.}} = \leq -0,03 \text{ W/(m}\cdot\text{K)}$$

$$\Psi_{\text{Det.}} = \text{W/(m}\cdot\text{K)}$$

$$\Psi_{\text{Ers.}} = \text{W/(m}\cdot\text{K)}$$

$$\Psi_{\text{KG}} = \text{W/(m}\cdot\text{K)}$$

$$\Psi_{\text{TG}} = \text{W/(m}\cdot\text{K)}$$

Fachwerk, wärmegeämmte Stahlbetonstütze in Außenwand monolithisch

Nr. 30001

Detail Nr. 151
Kategorie: B

$$\Psi_{\text{Ref.}} = \leq 0,11 \text{ [W/(m}\cdot\text{K)]}$$

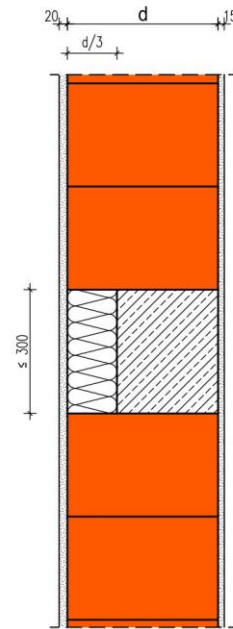
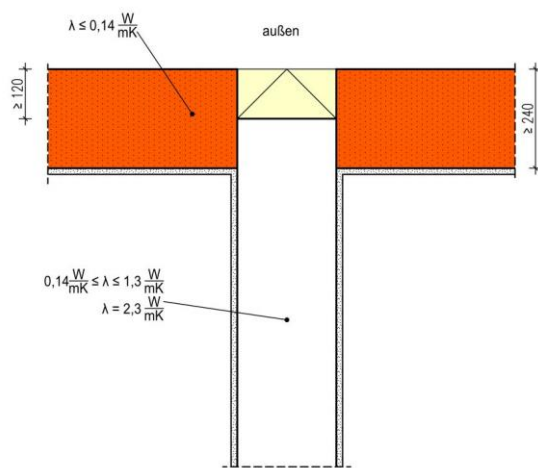

Die Berechnung des längenbezogenen Wärmedurchgangskoeffizienten erfolgt in Abhängigkeit unterschiedlicher Wanddicken d und Wärmeleitfähigkeiten des Mauerwerks. Die Dicke der Wärmedämmung vor der 300 mm breiten Stahlbetonstütze beträgt $d/3$ d.h. 100 - 160 mm, deren Wärmeleitfähigkeit 0,035 W/(m·K).

Der Temperaturfaktor f_{Rsi} an der Stelle mit der niedrigsten Oberflächentemperatur beträgt $\geq 0,7$. Von diesen Annahmen geringfügig abweichende Randbedingungen können bei der Festlegung der Ψ -Werte vernachlässigt werden. Die Tabellenwerte dürfen linear interpoliert werden. Die grafische Darstellung des Details ist als Prinzipskizze zu verstehen und für den jeweiligen Anwendungsfall anzupassen. Die Gleichwertigkeit gemäß DIN 4108 Beiblatt 2:2019 Bild 151 ist gegeben.

Längenbezogener Wärmedurchgangskoeffizient Ψ [W/(m·K)]

Wärmeleitfähigkeit Mauerwerk [W/m K]	Dicke d der Außenwand [mm]				
	300	365	425	490	
0,07	0,07	0,07	0,07	0,07	0,07
0,09	0,06	0,06	0,06	0,06	0,06
0,11	0,05	0,06	0,06	0,06	0,06
0,14	0,04	0,05	0,05	0,05	0,06

$$\begin{aligned} \Psi_{\text{Ref.}} &= \leq 0,11 \text{ W/(m}\cdot\text{K)} \\ \Psi_{\text{Det.}} &= \text{W/(m}\cdot\text{K)} \\ \Psi_{\text{Ers.}} &= \text{W/(m}\cdot\text{K)} \\ \Psi_{\text{KG}} &= \text{W/(m}\cdot\text{K)} \\ \Psi_{\text{TG}} &= \text{W/(m}\cdot\text{K)} \end{aligned}$$

Fachwerk, wärmedämmte Stahlbetonstütze in Außenwand monolithisch, bündig überdämmt

Nr. 30002

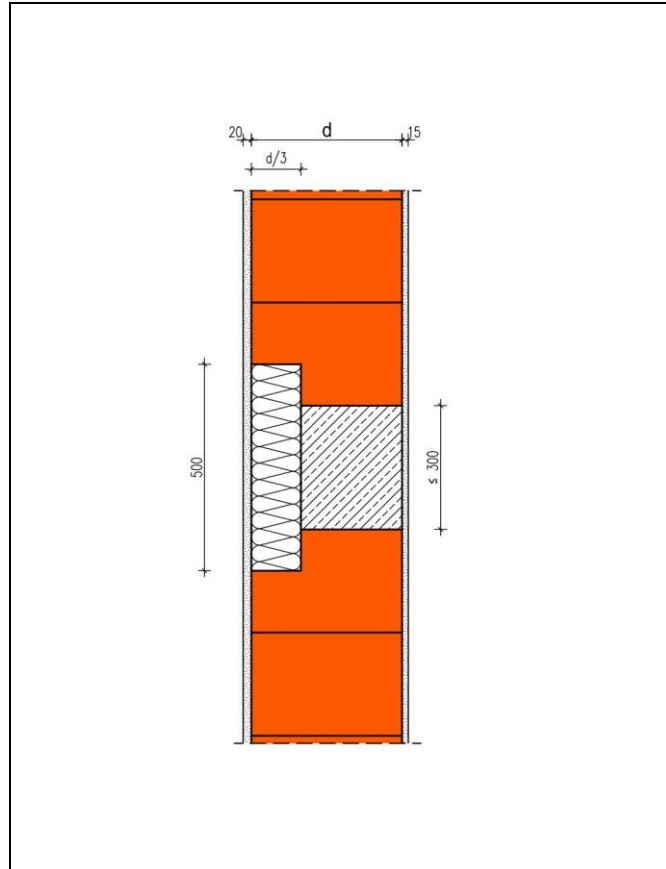
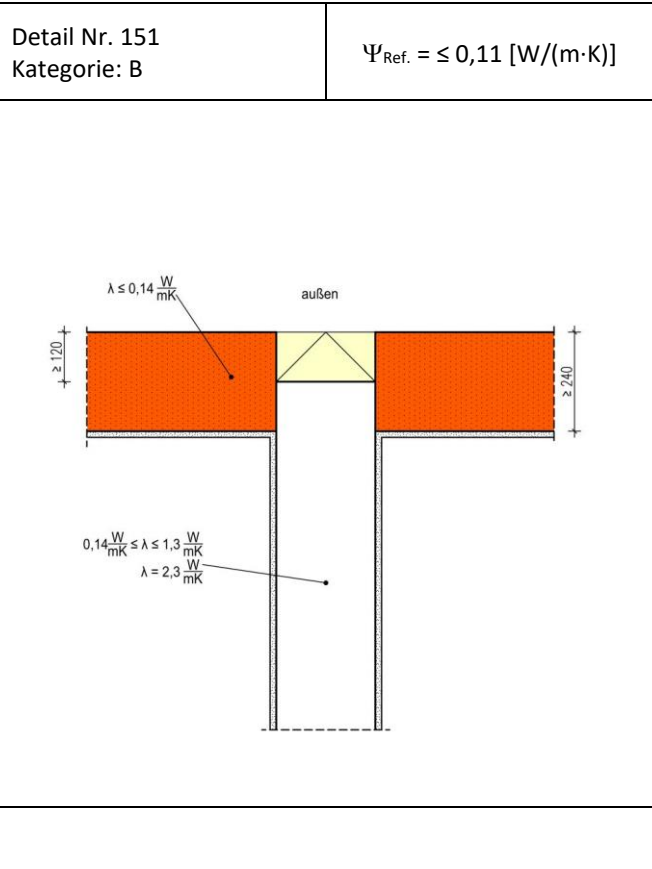

Die Berechnung des längenbezogenen Wärmedurchgangskoeffizienten erfolgt in Abhängigkeit unterschiedlicher Wanddicken d und Wärmeleitfähigkeiten des Mauerwerks. Die Dicke der Wärmedämmung vor der 300 mm breiten Stahlbetonstütze beträgt $d/3$ d.h. 100 - 160 mm, deren Wärmeleitfähigkeit 0,035 W/(m·K).

Der Temperaturfaktor f_{RSi} an der Stelle mit der niedrigsten Oberflächentemperatur beträgt $\geq 0,7$. Von diesen Annahmen geringfügig abweichende Randbedingungen können bei der Festlegung der Ψ -Werte vernachlässigt werden. Die Tabellenwerte dürfen linear interpoliert werden. Die grafische Darstellung des Details ist als Prinzipskizze zu verstehen und für den jeweiligen Anwendungsfall anzupassen. Die Gleichwertigkeit gemäß DIN 4108 Beiblatt 2:2019 Bild 151 ist gegeben.

Längenbezogener Wärmedurchgangskoeffizient Ψ [W/(m·K)]

Wärmeleitfähigkeit Mauerwerk [W/m·K]	Dicke d der Außenwand [mm]				
	300	365	425	490	
0,07	0,04	0,04	0,04	0,05	
0,09	0,02	0,03	0,03	0,03	
0,11	0,00	0,01	0,02	0,02	
0,14	-0,03	-0,02	-0,01	0,00	

$\Psi_{\text{Ref.}} = \leq 0,11 \text{ W/(m}\cdot\text{K)}$
 $\Psi_{\text{Det.}} = \text{W/(m}\cdot\text{K)}$
 $\Psi_{\text{Ers.}} = \text{W/(m}\cdot\text{K)}$
 $\Psi_{\text{KG}} = \text{W/(m}\cdot\text{K)}$
 $\Psi_{\text{TG}} = \text{W/(m}\cdot\text{K)}$

Fachwerk, wärmedämmte Stahlbetonstütze in Außenwand monolithisch, außen überdämmt

Nr. 30003

Detail Nr. 151
Kategorie: B

$$\Psi_{\text{Ref.}} = \leq 0,11 \text{ [W/(m}\cdot\text{K)]}$$

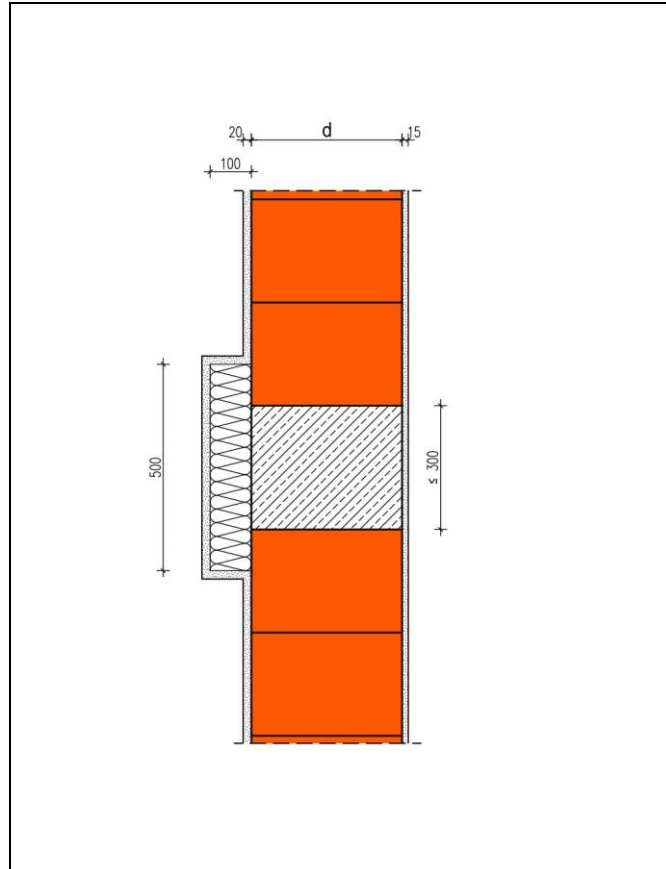
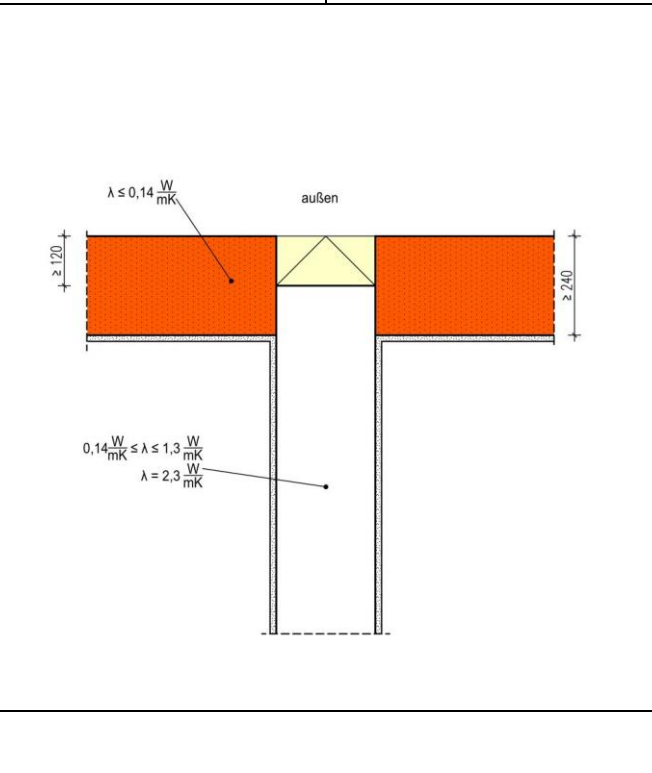

Die Berechnung des längenbezogenen Wärmedurchgangskoeffizienten erfolgt in Abhängigkeit unterschiedlicher Wanddicken d und Wärmeleitfähigkeiten des Mauerwerks. Die Dicke der Wärmedämmung vor der 300 mm breiten Stahlbetonstütze beträgt $d/3$ d.h. 100 - 160 mm, deren Wärmeleitfähigkeit 0,035 W/(m·K). Im Bereich von Anschlüssen zu Flachdächern sind gfs. besondere Maßnahmen erforderlich, um die Mindestoberflächentemperatur an der Innenoberfläche sicher zu stellen.

Der Temperaturfaktor f_{Rsi} an der Stelle mit der niedrigsten Oberflächentemperatur beträgt $\geq 0,7$. Von diesen Annahmen geringfügig abweichende Randbedingungen können bei der Festlegung der Ψ -Werte vernachlässigt werden. Die Tabellenwerte dürfen linear interpoliert werden. Die grafische Darstellung des Details ist als Prinzipskizze zu verstehen und für den jeweiligen Anwendungsfall anzupassen. Die Gleichwertigkeit gemäß DIN 4108 Beiblatt 2:2019 Bild 151 ist für Ψ -Werte $\leq 0,11$ W/(m·K) gegeben.

Längenbezogener Wärmedurchgangskoeffizient Ψ [W/(m·K)]

		Dicke d der Außenwand [mm]			
		300	365	425	490
Wärmeleitfähigkeit Mauerwerk [W/m K]	0,07	0,09	0,11	0,12	0,13
	0,09	0,07	0,10	0,12	0,13
	0,11	0,06	0,09	0,11	0,13
	0,14	0,04	0,08	0,10	0,12

$\Psi_{\text{Ref.}} = \leq 0,11 \text{ W/(m}\cdot\text{K)}$
 $\Psi_{\text{Det.}} = \text{W/(m}\cdot\text{K)}$
 $\Psi_{\text{Ers.}} = \text{W/(m}\cdot\text{K)}$
 $\Psi_{\text{KG}} = \text{W/(m}\cdot\text{K)}$
 $\Psi_{\text{TG}} = \text{W/(m}\cdot\text{K)}$

Außenwanddecke, Außenwand monolithisch

Nr. 31001

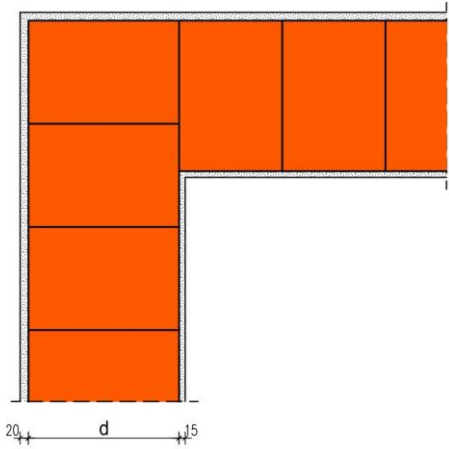
Detail Nr. Kategorie:	$\Psi_{\text{Ref.}} = [W/(m \cdot K)]$	
Keine Referenzwärmebrücke definiert		

Die Berechnung des längenbezogenen Wärmedurchgangskoeffizienten erfolgt in Abhängigkeit unterschiedlicher Wanddicken d und Wärmeleitfähigkeiten des Mauerwerks.

Der Temperaturfaktor f_{Rsi} an der Stelle mit der niedrigsten Oberflächentemperatur beträgt $\geq 0,7$. Von diesen Annahmen geringfügig abweichende Randbedingungen können bei der Festlegung der Ψ -Werte vernachlässigt werden. Die Tabellenwerte dürfen linear interpoliert werden. Die grafische Darstellung des Details ist als Prinzipskizze zu verstehen und für den jeweiligen Anwendungsfall anzupassen. Eine Gleichwertigkeit gemäß DIN 4108 Beiblatt 2:2019 kann wegen eines fehlenden Referenzdetails nicht angegeben werden.

Längenbezogener Wärmedurchgangskoeffizient Ψ [W/(m·K)]

		Dicke d der Außenwand [mm]			
		300	365	425	490
Wärmeleitfähigkeit Mauerwerk [W/m K]	0,07	-0,11	-0,11	-0,11	-0,10
	0,09	-0,13	-0,13	-0,13	-0,13
	0,11	-0,16	-0,16	-0,16	-0,16
	0,14	-0,20	-0,20	-0,20	-0,20

- $\Psi_{\text{Ref.}} = W/(m \cdot K)$
- $\Psi_{\text{Det.}} = W/(m \cdot K)$
- $\Psi_{\text{Ers.}} = W/(m \cdot K)$
- $\Psi_{\text{KG}} = W/(m \cdot K)$
- $\Psi_{\text{TG}} = W/(m \cdot K)$

Außenwandecke im Erdreich, Außenwand monolithisch

Nr. 31002

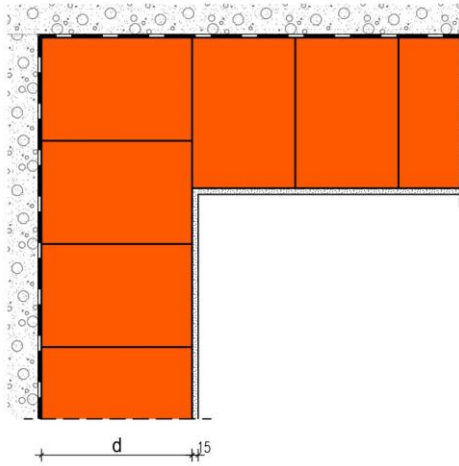
Detail Nr. Kategorie:	$\Psi_{\text{Ref.}} = [W/(m \cdot K)]$	
Keine Referenzwärmebrücke definiert		

Die Berechnung des längenbezogenen Wärmedurchgangskoeffizienten erfolgt in Abhängigkeit unterschiedlicher Wanddicken d und Wärmeleitfähigkeiten des Mauerwerks im Erdreich.

Der Temperaturfaktor f_{Rsi} an der Stelle mit der niedrigsten Oberflächentemperatur beträgt $\geq 0,7$. Von diesen Annahmen geringfügig abweichende Randbedingungen können bei der Festlegung der Ψ -Werte vernachlässigt werden. Die Tabellenwerte dürfen linear interpoliert werden. Die grafische Darstellung des Details ist als Prinzipskizze zu verstehen und für den jeweiligen Anwendungsfall anzupassen. Eine Gleichwertigkeit gemäß DIN 4108 Beiblatt 2:2019 kann wegen eines fehlenden Referenzdetails nicht angegeben werden.

Längenbezogener Wärmedurchgangskoeffizient Ψ [W/(m·K)]

		Dicke d der Außenwand [mm]			
		300	365	425	490
Wärmeleitfähigkeit Mauerwerk [W/m K]	0,07	-0,06	-0,06	-0,06	-0,06
	0,09	-0,08	-0,08	-0,08	-0,08
	0,11	-0,10	-0,10	-0,10	-0,10
	0,14	-0,12	-0,12	-0,12	-0,12

- $\Psi_{\text{Ref.}} = W/(m \cdot K)$
- $\Psi_{\text{Det.}} = W/(m \cdot K)$
- $\Psi_{\text{Ers.}} = W/(m \cdot K)$
- $\Psi_{\text{KG}} = W/(m \cdot K)$
- $\Psi_{\text{TG}} = W/(m \cdot K)$

Außenwanddecke mit Stahlbetonstütze/Zugstütze, Außenwand monolithisch

Nr. 31003

Detail Nr. Kategorie:	$\Psi_{Ref.} = [W/(m \cdot K)]$
Keine Referenzwärmebrücke definiert	

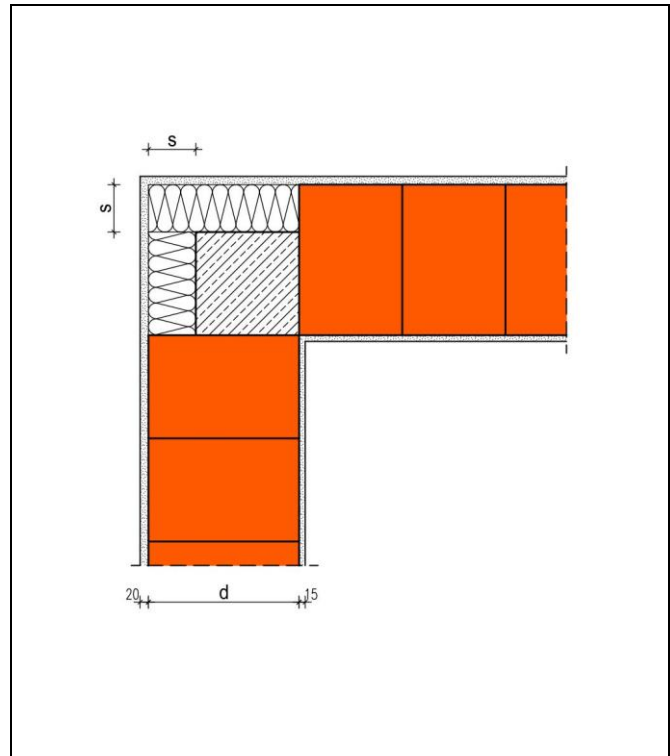

Die Berechnung des längenbezogenen Wärmedurchgangskoeffizienten erfolgt in Abhängigkeit unterschiedlicher Wanddicken d und Dicken a der zusätzlichen Wärmedämmung (035) der Stütze. Im Bereich von 3-dimensionalen Außenwanddecken z.B. an Flachdächern sind gfs. besondere Maßnahmen erforderlich, um die Mindestoberflächentemperatur an der Innenoberfläche sicher zu stellen.

Der Temperaturfaktor f_{Rsi} an der Stelle mit der niedrigsten Oberflächentemperatur beträgt $\geq 0,7$. Von diesen Annahmen geringfügig abweichende Randbedingungen können bei der Festlegung der Ψ -Werte vernachlässigt werden. Die Tabellenwerte dürfen linear interpoliert werden. Die grafische Darstellung des Details ist als Prinzipskizze zu verstehen und für den jeweiligen Anwendungsfall anzupassen. Eine Gleichwertigkeit gemäß DIN 4108 Beiblatt 2:2019 kann wegen eines fehlenden Referenzdetails nicht angegeben werden.

Längenbezogener Wärmedurchgangskoeffizient Ψ [W/(m·K)]

		Dicke d der Außenwand [mm]			
		300	365	425	490
Dicke s der Wärmedämmung [mm]	100	-0,06	-0,06	-0,05	-0,05
	120	-0,09	-0,09	-0,09	-0,08
	140	-0,12	-0,12	-0,12	-0,12
	160	-0,17	-0,17	-0,17	-0,17

- $\Psi_{Ref.} = W/(m \cdot K)$
- $\Psi_{Det.} = W/(m \cdot K)$
- $\Psi_{Ers.} = W/(m \cdot K)$
- $\Psi_{KG} = W/(m \cdot K)$
- $\Psi_{TG} = W/(m \cdot K)$

Außenwanddecke, Außenwand mit WDVS

Nr. 31004

Detail Nr. Kategorie:	$\Psi_{Ref.} = [W/(m \cdot K)]$
Keine Referenzwärmebrücke definiert	

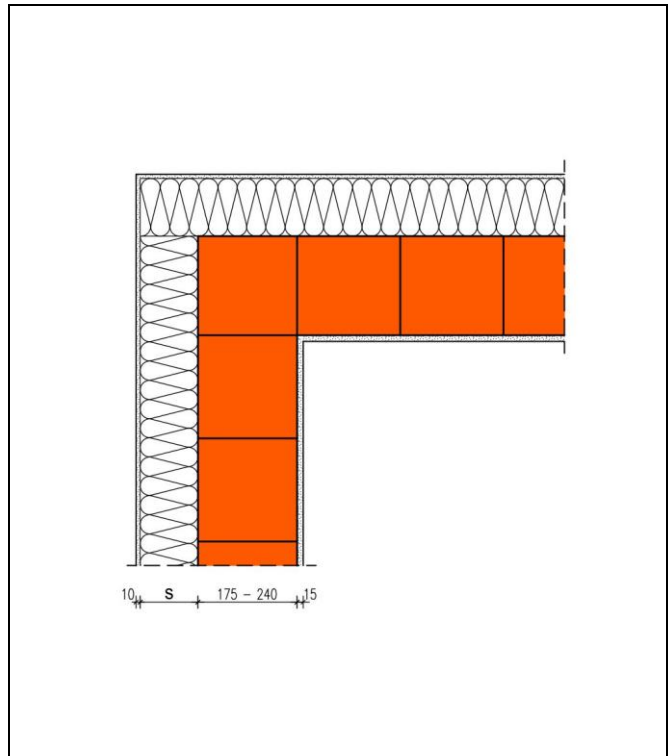

Die Berechnung des langenzugezogenen Warmedurchgangskoeffizienten erfolgt in Abhangigkeit unterschiedlicher Damstoffdicken s und Warmeleitfahigkeiten des Hintermauerwerks bzw. einer Stahlbetonwand fur die Wanddicken 175-240 mm. Bei davon abweichenden groeren Wanddicken der Hintermauerung ergeben sich geringfugig gunstigere Ψ -Werte.

Der Temperaturfaktor f_{Rsi} an der Stelle mit der niedrigsten Oberflachentemperatur betragt $\geq 0,7$. Von diesen Annahmen geringfugig abweichende Randbedingungen konnen bei der Festlegung der Ψ -Werte vernachlassigt werden. Die Tabellenwerte durfen linear interpoliert werden. Die grafische Darstellung des Details ist als Prinzipskizze zu verstehen und fur den jeweiligen Anwendungsfall anzupassen. Eine Gleichwertigkeit gema DIN 4108 Beiblatt 2:2019 kann wegen eines fehlenden Referenzdetails nicht angegeben werden.

Langenzugezogenen Warmedurchgangskoeffizient Ψ [W/(m·K)]

Warmeleitfahigkeit der Hintermauerung [W/(m·K)]	Dicke s der Warmedammung [mm]			
	100	140	200	
0,16	-0,08	-0,08	-0,07	
0,33	-0,08	-0,07	-0,06	
0,5	-0,08	-0,07	-0,06	
0,96	-0,07	-0,06	-0,06	

- $\Psi_{Ref.} = W/(m \cdot K)$
- $\Psi_{Det.} = W/(m \cdot K)$
- $\Psi_{Ers.} = W/(m \cdot K)$
- $\Psi_{KG} = W/(m \cdot K)$
- $\Psi_{TG} = W/(m \cdot K)$

Außenwanddecke im Erdreich, Außenwand mit WDVS

Nr. 31005

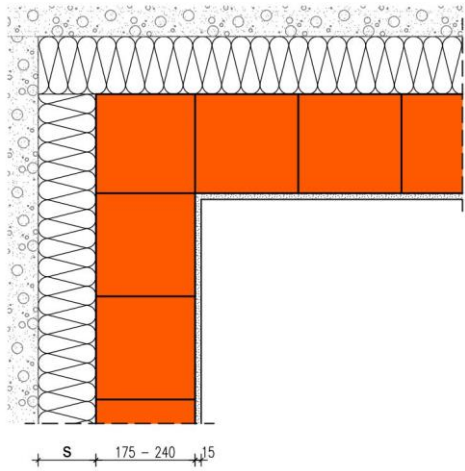
Detail Nr. Kategorie:	$\Psi_{\text{Ref.}} = [W/(m \cdot K)]$	
Keine Referenzwärmebrücke definiert		

Die Berechnung des längenbezogenen Wärmedurchgangskoeffizienten erfolgt in Abhängigkeit unterschiedlicher Dämmstoffdicken s und Wärmeleitfähigkeiten des Hintermauerwerks bzw. einer Stahlbetonwand für die Wanddicken 175-240 mm. Bei davon abweichenden größeren Wanddicken der Hintermauerung ergeben sich geringfügig günstigere Ψ -Werte.

Der Temperaturfaktor f_{Rsi} an der Stelle mit der niedrigsten Oberflächentemperatur beträgt $\geq 0,7$. Von diesen Annahmen geringfügig abweichende Randbedingungen können bei der Festlegung der Ψ -Werte vernachlässigt werden. Die Tabellenwerte dürfen linear interpoliert werden. Die grafische Darstellung des Details ist als Prinzipskizze zu verstehen und für den jeweiligen Anwendungsfall anzupassen. Eine Gleichwertigkeit gemäß DIN 4108 Beiblatt 2:2019 kann wegen eines fehlenden Referenzdetails nicht angegeben werden.

Längenbezogener Wärmedurchgangskoeffizient Ψ [W/(m·K)]				
	Dicke s der Wärmedämmung [mm]			
Wärmeleitfähigkeit der Hintermauerung [W/(m·K)]		100	140	200
0,16		-0,05	-0,05	-0,04
0,33		-0,05	-0,04	-0,04
0,5		-0,05	-0,04	-0,04
0,96		-0,04	-0,04	-0,04

$\Psi_{\text{Ref.}} = W/(m \cdot K)$

$\Psi_{\text{Det.}} = W/(m \cdot K)$

$\Psi_{\text{Ers.}} = W/(m \cdot K)$

$\Psi_{\text{KG}} = W/(m \cdot K)$

$\Psi_{\text{TG}} = W/(m \cdot K)$

Außenwandecke, Außenwand zweischalig

Nr. 31006

Detail Nr. Kategorie:	$\Psi_{\text{Ref.}} = [W/(m \cdot K)]$
Keine Referenzwärmebrücke definiert	

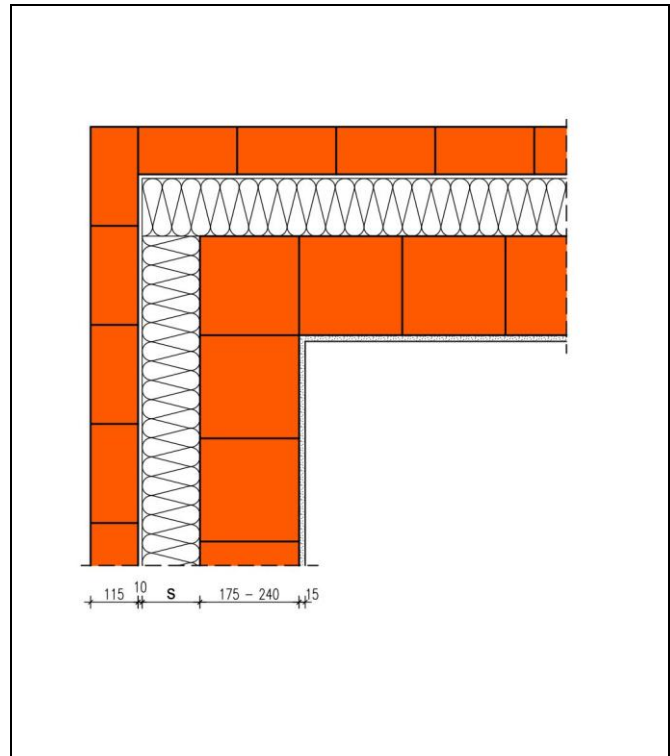

Die Berechnung des längenbezogenen Wärmedurchgangskoeffizienten erfolgt in Abhängigkeit unterschiedlicher Dämmstoffdicken s und Wärmeleitfähigkeiten des Hintermauerwerks bzw. einer Stahlbetonwand für die Wanddicken 175-240 mm. Bei davon abweichenden größeren Wanddicken der Hintermauerung ergeben sich geringfügig günstigere Ψ -Werte. Die Ψ -Werte gelten auch für Dicken der Vormauerschale ≥ 90 mm.

Der Temperaturfaktor f_{Rsi} an der Stelle mit der niedrigsten Oberflächentemperatur beträgt $\geq 0,7$. Von diesen Annahmen geringfügig abweichende Randbedingungen können bei der Festlegung der Ψ -Werte vernachlässigt werden. Die Tabellenwerte dürfen linear interpoliert werden. Die grafische Darstellung des Details ist als Prinzipskizze zu verstehen und für den jeweiligen Anwendungsfall anzupassen. Eine Gleichwertigkeit gemäß DIN 4108 Beiblatt 2:2019 kann wegen eines fehlenden Referenzdetails nicht angegeben werden.

Längenbezogener Wärmedurchgangskoeffizient Ψ [W/(m·K)]

Wärmeleitfähigkeit der Hintermauerung [W/(m·K)]	Dicke s der Wärmedämmung [mm]			
		100	140	200
0,16	-0,14	-0,11	-0,09	
0,33	-0,15	-0,11	-0,09	
0,5	-0,15	-0,11	-0,09	
0,96	-0,14	-0,11	-0,09	

- $\Psi_{\text{Ref.}} = W/(m \cdot K)$
- $\Psi_{\text{Det.}} = W/(m \cdot K)$
- $\Psi_{\text{Ers.}} = W/(m \cdot K)$
- $\Psi_{\text{KG}} = W/(m \cdot K)$
- $\Psi_{\text{TG}} = W/(m \cdot K)$

Außenwand Innenecke, Außenwand monolithisch

Nr. 32001

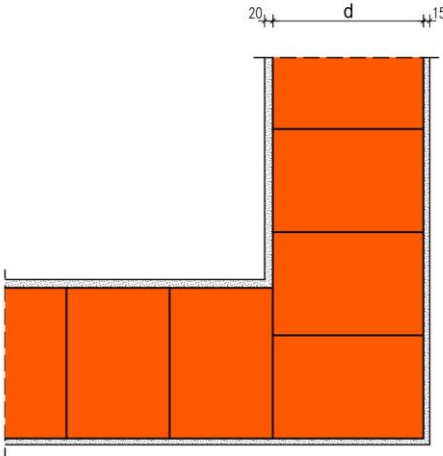
Detail Nr. Kategorie:	$\Psi_{Ref.} = [W/(m \cdot K)]$	
Keine Referenzwärmebrücke definiert		

Die Berechnung des längenbezogenen Wärmedurchgangskoeffizienten erfolgt in Abhängigkeit unterschiedlicher Wanddicken d und Wärmeleitfähigkeiten des Mauerwerks.

Der Temperaturfaktor f_{Rsi} an der Stelle mit der niedrigsten Oberflächentemperatur beträgt $\geq 0,7$. Von diesen Annahmen geringfügig abweichende Randbedingungen können bei der Festlegung der Ψ -Werte vernachlässigt werden. Die Tabellenwerte dürfen linear interpoliert werden. Die grafische Darstellung des Details ist als Prinzipskizze zu verstehen und für den jeweiligen Anwendungsfall anzupassen. Eine Gleichwertigkeit gemäß DIN 4108 Beiblatt 2:2019 kann wegen eines fehlenden Referenzdetails nicht angegeben werden.

Längenbezogener Wärmedurchgangskoeffizient Ψ [W/(m·K)]

		Dicke d der Außenwand [mm]			
		300	365	425	490
Wärmeleitfähigkeit Mauerwerk [W/m K]	0,07	0,04	0,04	0,04	0,04
	0,09	0,05	0,05	0,05	0,05
	0,11	0,07	0,07	0,07	0,07
	0,14	0,08	0,08	0,08	0,08

- $\Psi_{Ref.} = W/(m \cdot K)$
- $\Psi_{Det.} = W/(m \cdot K)$
- $\Psi_{Ers.} = W/(m \cdot K)$
- $\Psi_{KG} = W/(m \cdot K)$
- $\Psi_{TG} = W/(m \cdot K)$

Außenwand Innenecke, Außenwand mit WDVS

Nr. 32002

Detail Nr. Kategorie:	$\Psi_{\text{Ref.}} = [W/(m \cdot K)]$
Keine Referenzwärmebrücke definiert	

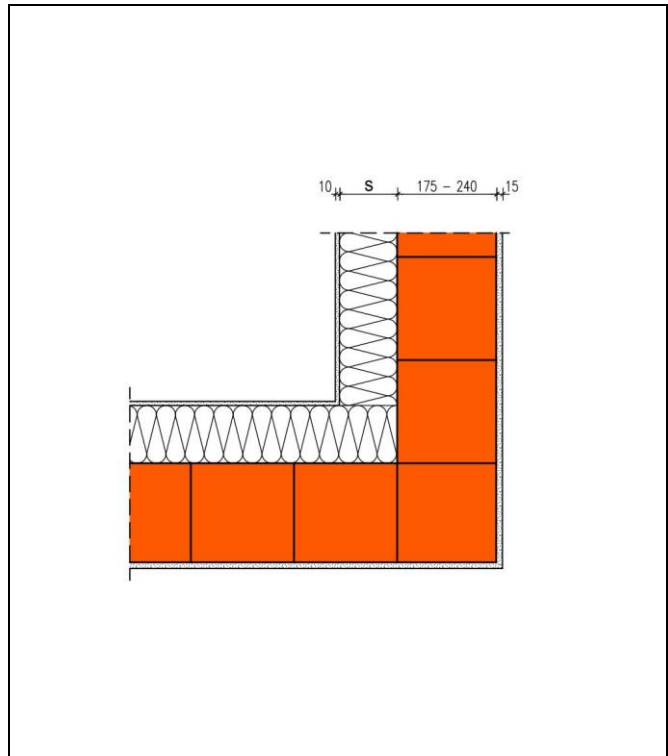

Die Berechnung des längenbezogenen Wärmedurchgangskoeffizienten erfolgt in Abhängigkeit unterschiedlicher Dämmstoffdicken s und Wärmeleitfähigkeiten des Hintermauerwerks bzw. einer Stahlbetonwand für die Wanddicken 175-240 mm. Bei davon abweichenden größeren Wanddicken der Hintermauerung ergeben sich geringfügig günstigere Ψ -Werte.

Der Temperaturfaktor f_{Rsi} an der Stelle mit der niedrigsten Oberflächentemperatur beträgt $\geq 0,7$. Von diesen Annahmen geringfügig abweichende Randbedingungen können bei der Festlegung der Ψ -Werte vernachlässigt werden. Die Tabellenwerte dürfen linear interpoliert werden. Die grafische Darstellung des Details ist als Prinzipskizze zu verstehen und für den jeweiligen Anwendungsfall anzupassen. Eine Gleichwertigkeit gemäß DIN 4108 Beiblatt 2:2019 kann wegen eines fehlenden Referenzdetails nicht angegeben werden.

Längenbezogener Wärmedurchgangskoeffizient Ψ [W/(m·K)]

Wärmeleitfähigkeit der Hintermauerung [W/(m·K)]	Dicke s der Wärmedämmung [mm]			
	100	140	200	
0,16	0,02	0,02	0,02	
0,33	0,02	0,02	0,02	
0,5	0,02	0,02	0,02	
0,96	0,02	0,02	0,02	

$\Psi_{\text{Ref.}} = W/(m \cdot K)$
 $\Psi_{\text{Det.}} = W/(m \cdot K)$
 $\Psi_{\text{Ers.}} = W/(m \cdot K)$
 $\Psi_{\text{KG}} = W/(m \cdot K)$
 $\Psi_{\text{TG}} = W/(m \cdot K)$

Außenwanddecke, Außenwand zweischalig

Nr. 32003

Detail Nr. Kategorie:	$\Psi_{\text{Ref.}} = [W/(m \cdot K)]$
Keine Referenzwärmebrücke definiert	

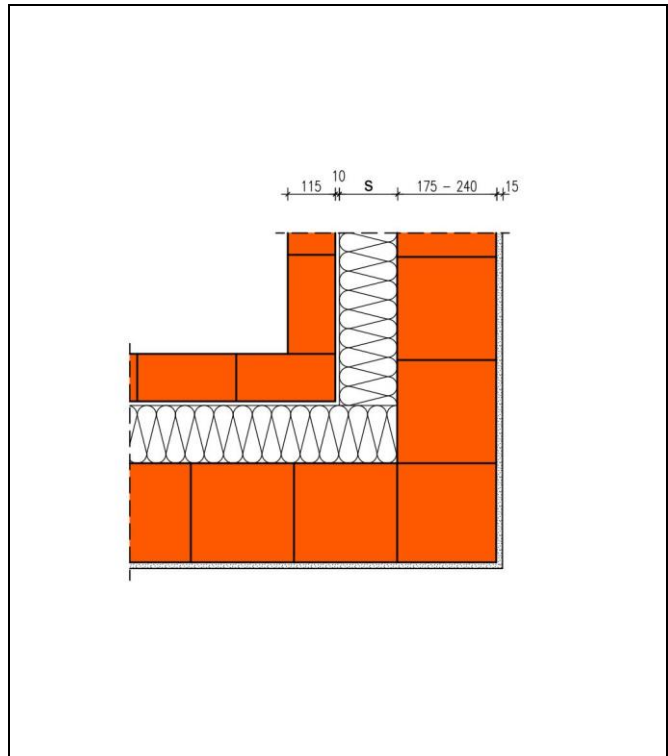

Die Berechnung des längenbezogenen Wärmedurchgangskoeffizienten erfolgt in Abhängigkeit unterschiedlicher Dämmstoffdicken s und Wärmeleitfähigkeiten des Hintermauerwerks bzw. einer Stahlbetonwand für die Wanddicken 175-240 mm. Bei davon abweichenden größeren Wanddicken der Hintermauerung ergeben sich geringfügig günstigere Ψ -Werte. Die Ψ -Werte gelten auch für Dicken der Vormauerschale ≥ 90 mm.

Der Temperaturfaktor f_{Rsi} an der Stelle mit der niedrigsten Oberflächentemperatur beträgt $\geq 0,7$. Von diesen Annahmen geringfügig abweichende Randbedingungen können bei der Festlegung der Ψ -Werte vernachlässigt werden. Die Tabellenwerte dürfen linear interpoliert werden. Die grafische Darstellung des Details ist als Prinzipskizze zu verstehen und für den jeweiligen Anwendungsfall anzupassen. Eine Gleichwertigkeit gemäß DIN 4108 Beiblatt 2:2019 kann wegen eines fehlenden Referenzdetails nicht angegeben werden.

Längenbezogener Wärmedurchgangskoeffizient Ψ [W/(m·K)]

Wärmeleitfähigkeit der Hintermauerung [W/(m·K)]	Dicke s der Wärmedämmung [mm]			
	100	140	200	
0,16	0,09	0,06	0,05	
0,33	0,11	0,06	0,05	
0,5	0,11	0,06	0,05	
0,96	0,11	0,07	0,05	

- $\Psi_{\text{Ref.}} = W/(m \cdot K)$
- $\Psi_{\text{Det.}} = W/(m \cdot K)$
- $\Psi_{\text{Ers.}} = W/(m \cdot K)$
- $\Psi_{\text{KG}} = W/(m \cdot K)$
- $\Psi_{\text{TG}} = W/(m \cdot K)$

Decke nach unten an Außenluft, Erker, Außenwand monolithisch

Nr. 33001

Detail Nr. Kategorie:	$\Psi_{\text{Ref.}} = [\text{W}/(\text{m}\cdot\text{K})]$
Keine Referenzwärmebrücke definiert	

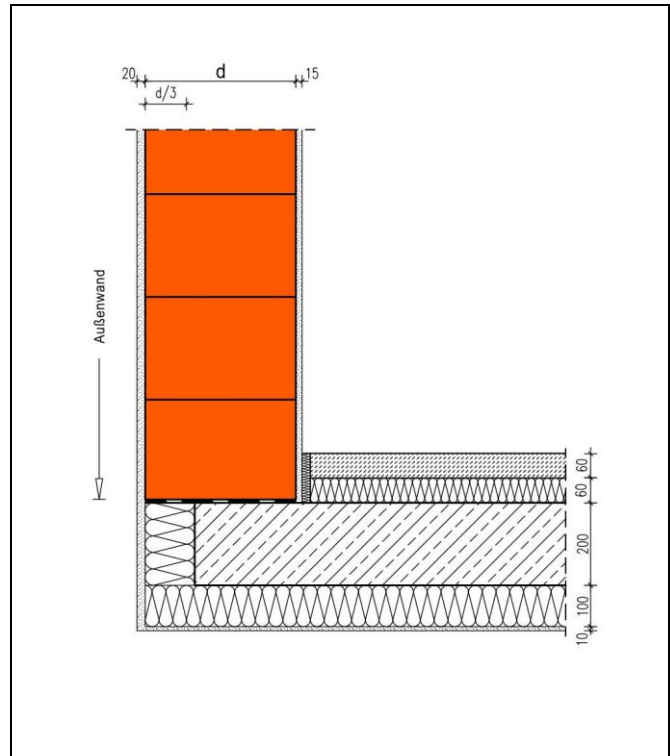

Die Berechnung des längenbezogenen Wärmedurchgangskoeffizienten erfolgt in Abhängigkeit unterschiedlicher Wanddicken d und Wärmeleitfähigkeiten des Mauerwerks. Die Stahlbetondecke ist stirnseitig mit $d/3$ d.h. 100 bis 160 mm, an der Unterseite mit 100 mm Wärmedämmung der Wärmeleitfähigkeit $0,035 \text{ W}/(\text{m}\cdot\text{K})$ ausgeführt. Der U-Wert der Decke beträgt $0,21 \text{ W}/(\text{m}^2 \text{ K})$. Die Systemgrenze des beheizten Bereichs liegt unterhalb der Estrichdämmung auf der Rohdecke.

Der Temperaturfaktor f_{rsi} an der Stelle mit der niedrigsten Oberflächentemperatur beträgt $\geq 0,7$. Von diesen Annahmen geringfügig abweichende Randbedingungen können bei der Festlegung der Ψ -Werte vernachlässigt werden. Die Tabellenwerte dürfen linear interpoliert werden. Die grafische Darstellung des Details ist als Prinzipskizze zu verstehen und für den jeweiligen Anwendungsfall anzupassen. Eine Gleichwertigkeit gemäß DIN 4108 Beiblatt 2:2019 kann wegen eines fehlenden Referenzdetails nicht angegeben werden.

Längenbezogener Wärmedurchgangskoeffizient Ψ [$\text{W}/(\text{m}\cdot\text{K})$]

		Dicke d der Außenwand [mm]			
		300	365	425	490
Wärmeleitfähigkeit Mauerwerk [$\text{W}/\text{m}\cdot\text{K}$]	0,07	-0,08	-0,08	-0,08	-0,09
	0,09	-0,10	-0,09	-0,09	-0,10
	0,11	-0,11	-0,11	-0,11	-0,11
	0,14	-0,14	-0,13	-0,12	-0,12

$\Psi_{\text{Ref.}} = \text{W}/(\text{m}\cdot\text{K})$
 $\Psi_{\text{Det.}} = \text{W}/(\text{m}\cdot\text{K})$
 $\Psi_{\text{Ers.}} = \text{W}/(\text{m}\cdot\text{K})$
 $\Psi_{\text{KG}} = \text{W}/(\text{m}\cdot\text{K})$
 $\Psi_{\text{TG}} = \text{W}/(\text{m}\cdot\text{K})$

Decke nach unten an Außenluft, Erker, Außenwand monolithisch

Nr. 33002

Detail Nr. Kategorie:	$\Psi_{\text{Ref.}} = [\text{W}/(\text{m}\cdot\text{K})]$
Keine Referenzwärmebrücke definiert	

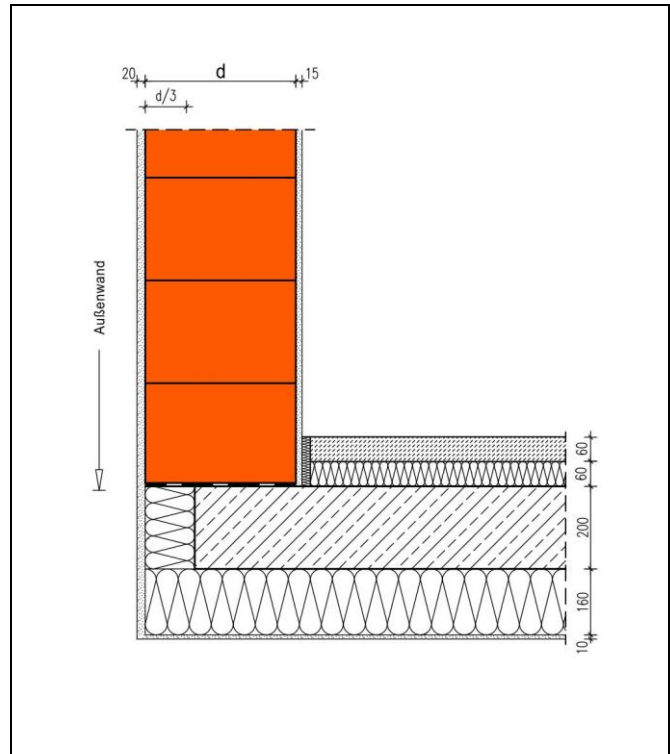

Die Berechnung des längenbezogenen Wärmedurchgangskoeffizienten erfolgt in Abhängigkeit unterschiedlicher Wanddicken d und Wärmeleitfähigkeiten des Mauerwerks. Die Stahlbetondecke ist stirnseitig mit $d/3$ d.h. 100 bis 160 mm, an der Unterseite mit 160 mm Wärmedämmung der Wärmeleitfähigkeit $0,035 \text{ W}/(\text{m}\cdot\text{K})$ ausgeführt. Der U-Wert der Decke beträgt $0,16 \text{ W}/(\text{m}^2 \text{ K})$. Die Systemgrenze des beheizten Bereichs liegt unterhalb der Estrichdämmung auf der Rohdecke.

Der Temperaturfaktor f_{rsi} an der Stelle mit der niedrigsten Oberflächentemperatur beträgt $\geq 0,7$. Von diesen Annahmen geringfügig abweichende Randbedingungen können bei der Festlegung der Ψ -Werte vernachlässigt werden. Die Tabellenwerte dürfen linear interpoliert werden. Die grafische Darstellung des Details ist als Prinzipskizze zu verstehen und für den jeweiligen Anwendungsfall anzupassen. Eine Gleichwertigkeit gemäß DIN 4108 Beiblatt 2:2019 kann wegen eines fehlenden Referenzdetails nicht angegeben werden.

Längenbezogener Wärmedurchgangskoeffizient Ψ [$\text{W}/(\text{m}\cdot\text{K})$]

		Dicke d der Außenwand [mm]			
		300	365	425	490
Wärmeleitfähigkeit Mauerwerk [$\text{W}/\text{m}\cdot\text{K}$]	0,07	-0,07	-0,07	-0,07	-0,07
	0,09	-0,09	-0,08	-0,08	-0,08
	0,11	-0,11	-0,10	-0,10	-0,09
	0,14	-0,14	-0,12	-0,12	-0,11

$\Psi_{\text{Ref.}}$	=	$\text{W}/(\text{m}\cdot\text{K})$
$\Psi_{\text{Det.}}$	=	$\text{W}/(\text{m}\cdot\text{K})$
$\Psi_{\text{Ers.}}$	=	$\text{W}/(\text{m}\cdot\text{K})$
Ψ_{KG}	=	$\text{W}/(\text{m}\cdot\text{K})$
Ψ_{TG}	=	$\text{W}/(\text{m}\cdot\text{K})$